

Századparancsnok.

(Nyári menetöltözöt).

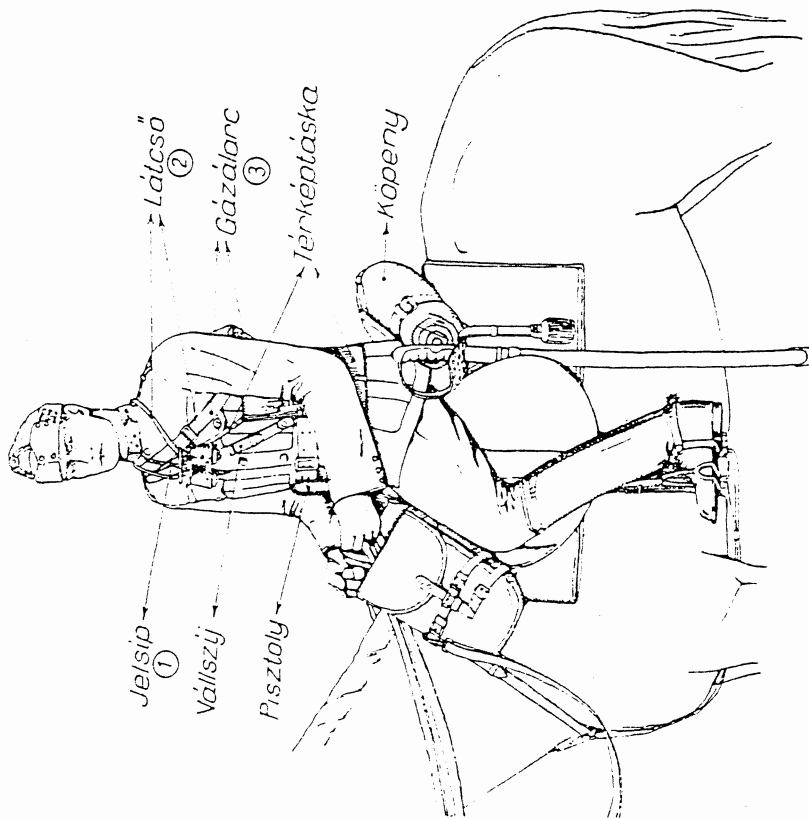

- (1) A zubbony (köpeny) felső gomblyukába kerüljük és a harmadik zubbony- (köpeny) gombnál a zubbony (köpeny) alá rejtjük.
- (2) A lálcso fölé a parancsnoki raj egyik lovása (árpólo) viszi. Ha a lálcson nincs szükség, akkor tokban tartjuk.
- (3) Szorosan a bal hónalj mögött.

Megjegyzés:

- 1. Igazolvány jegyét az ing alatt a nyakra akasztjuk.
- 2. Sobkötőző esomág és gázbesorogat a zubbony bal alsó zsebében.
- 3. Kettős máhataláska, köpeny, rohamsisak és patkóásta részletes máhátása a B/1. és E.1. mell. szerint.

Alaptípussal azonosak:

- 1. Áreconal mögötti tiszt.
- 3. Ézredparancsnok.
- 6. Gáz és esapafesendőr tiszt.
- 8. Osztályparancsnok.
- 9. Sogédtsist (főszertiszt).
- 10. Szakaszparancsnok.
- 12. Távbeszélő előadó.

Alaptípustól eltérnek:

Típusminta	B E O S Z T Á S	E l t é r é s		Megjegyzés
		kevesebb	több	
7.	Orvos	Kard láteső Célhelyzetlap Térképásta	Honvédtorvosi táska (1) Vörös keresztos karszalag	(1) A hátsó kápa bal oldalán az E.1. mell. 21. sz. ábra szerint (gyalag baloldali a derékszám).
9.	Állatorvos	Kard láteső Célhelyzetlap Tájoló	Állatorvosi kül- szertáska (2)	(2) A hátsó kápa bal oldalán az E/1. mell. 25. sz. ábra szerint (gyalag a jobb vállon 31. balold- dalt).
4. 13.	Élelmezőtiszt Vonáparancsnok (von. pk. helyettes)	Térképásta	Rohamsisak	
5.	Gazdasági tiszt	A fentiek és jelentéskönyv terképásta		1. Kovács- korsó.

SZAKASZPARANCSNOK (nem lovasított).

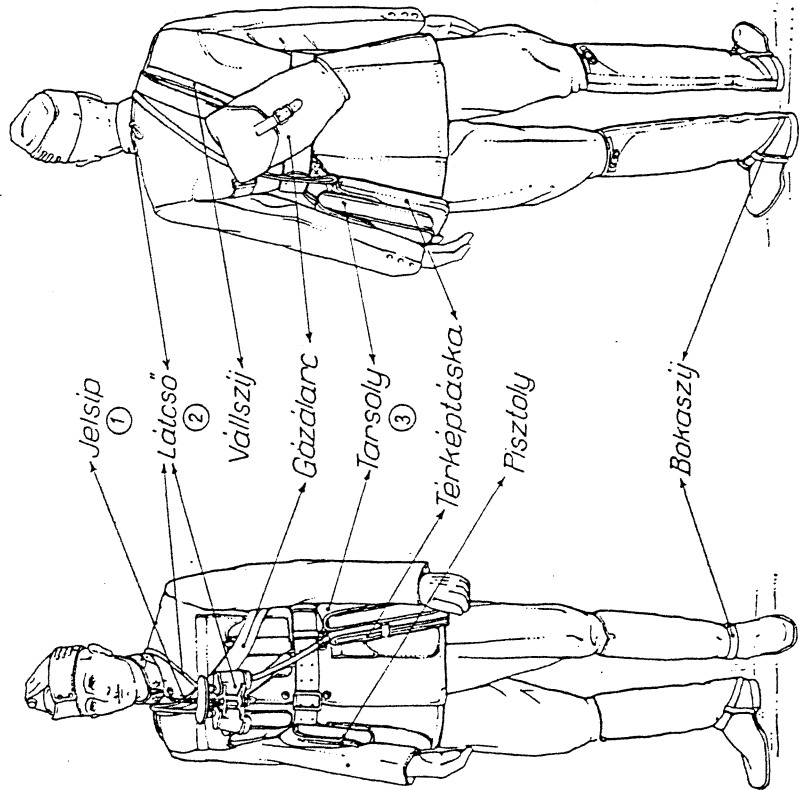

- ① A zubbony (köpeny) felső gomblyukába hurkoljuk és a harmadik zubbony (köpeny) gombnál a zubbony (köpeny) alá rejtjük.
- ② A láncsó tokját a parancsnoki félraj (raj) egyik embere viszi. Ha a láncsóre nincs szükség, akkor tokban tartjuk.
- ③ Viselésre nem kötelező.

Megjegyzés:

1. Igazolvány jegyzőket az ing alatt a nyakba akaszthatjuk.
2. Sebktűzőcsomag és gázsebcsomag a zubbony bal alsó zsebében.

Alaptípussal azonosak:

2. Arvonalmögötti tiszt (nem lovasított).
21. Őrsparancsnok.
28. Századparancsnok (nem lovasított).

ŐRNASZÁDPARANCSNOK.

(Nyári menőtöltözöt.)

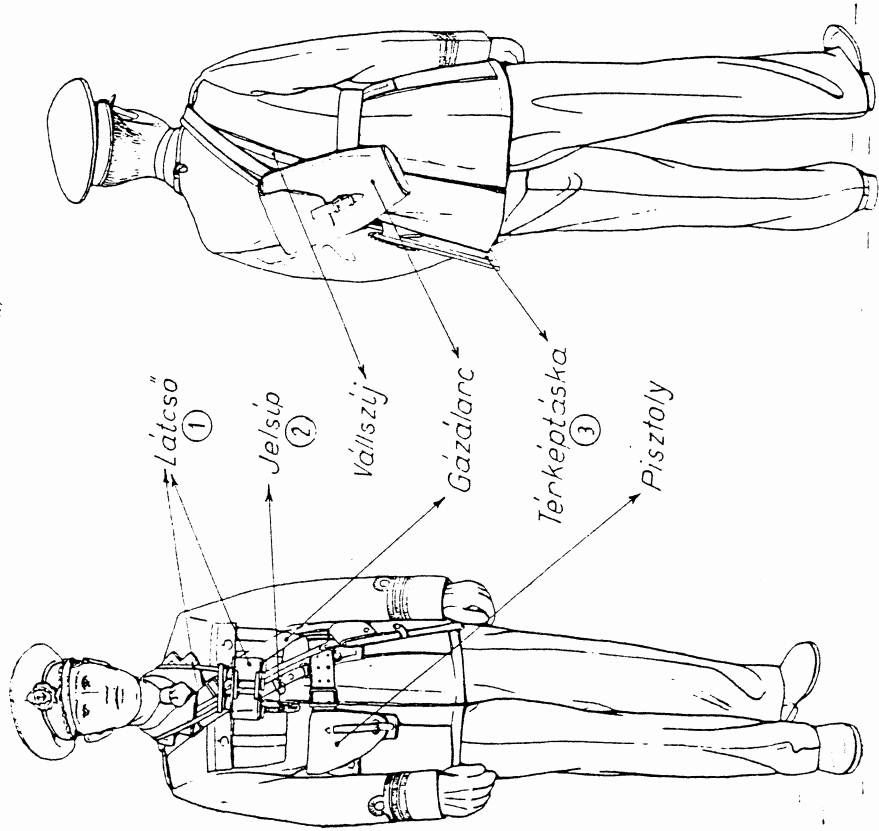

① A látcső tokja a tiszti helyiségben van. Ha a látcsőre szükség nincs, akkor tokban tartjuk.

② A zubbony (képeny) felső gomblyukába hurkoljuk és a harmadik zubbony (képeny) gombnyál a zubbony (képeny) alá rejtjük.

③ Ha nem használjuk, a tiszti helyiségben.

Megjegyzés:

1. Azonosságt. jegyet az ing alatt a nyakba akasztjuk.

2. Sebkhéző csomag és gázveselomag a zubbony bal alsó zsebében.

Alaptípussal azonosak:

2. Aknász hajó csoport parancsnok.

25. Mésodlik tiszt.

29. Osztályparancsnok.

32. Páncélos motorosónak parancsnok.

33. Segéttiszt (hajózó).

GAZDÁSZATI TISZT (hajózó) (17. fsz.)

(Nyári menetöltözet.)

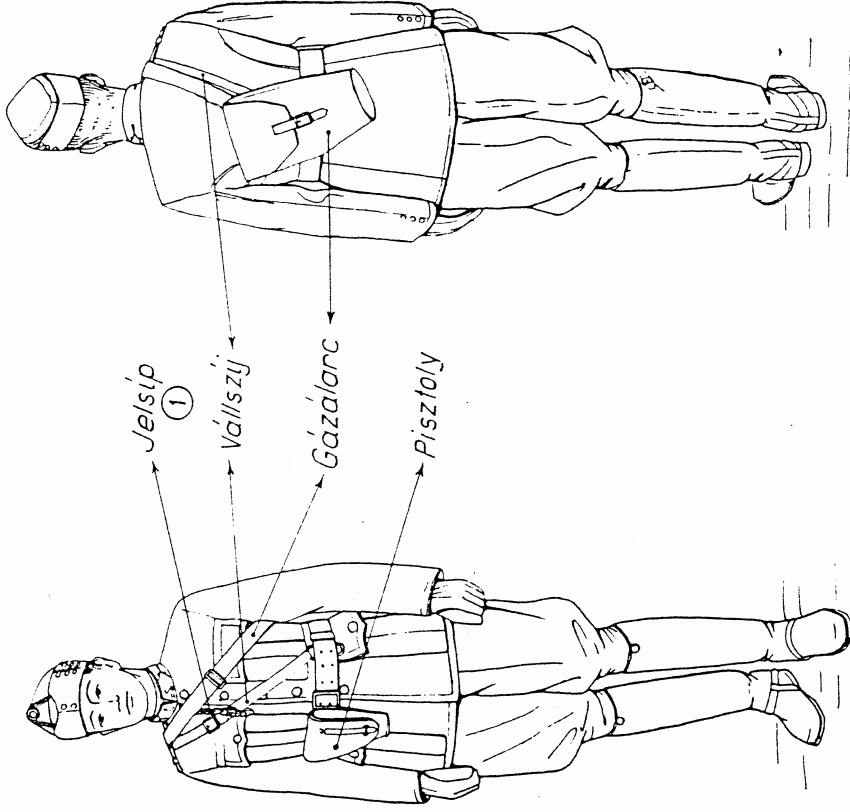

MEGTERHELÉS:

Tüsten visolt ruha	5.430 kg.
Tüsten lévő felszerelés	2.599 kg.
Hajóra máhított felszerelés	23.115 kg.

① A zubbony (köpeny) felső gomblyukába harkoljuk és a harmadik zubbony (köpeny) gombját a zubbony (köpeny) alá rejtjük.

Megjegyzés:

1. Azonosági jegyet az ing alatt a nyakba akasztjuk.
2. Sobkötőző esomág és gázbesomág a zubbony bal alsó zsebében.

Típusmátó folyószáma	BEOSZTÁS	Eltérés		Megjegyzés
		kevésbb	több	
24. 28.	Lőszerkészít Oszlopparancsnok	Látószó Tájéző Törképszögmérő Jelentőstóm b Törképtáská Sobkötőző esomág 1 db.	Köponyyszíj (egy esatos) 2 db. Főződesésze Tábori kulacs (készlet) Ejtelomzucskó (készlet) Háttizsák ② T adag	② Tisztkélt-dőnenél.

II. Alaptípus: PUSKÁS CSATÁR (136. fez.)

(A/II. mell. 1. sz. ábra szerint.)

Felszerelés:

FEGYVERZET:			
Puska	1	Kötés tölténytáska	2
Szurony	1	Szuronytáska	1
		Derékszíj karabélyszorító nélkül	1
		Puskaszíj	1
LŐSZER:	80	Pőzdesészo	1
Puska töltény ①		Tábori kulacs	1
Kézigránát	2	Evészköz (készlet)	1
		Élelemzacsó (készlet)	1
RUHÁZAT ÉS FELSZERELÉS:		Igazolványjegyek zsinórral	1
Rohamsisak	1	Poggyortisztító szorélok (készlet)	1
Sapka	1	Tisztogatószköz (készlet)	1
Zubbony	1	Mosdószköz (készlet)	1
Gyalogsági nadrág	1	Varrószköz (készlet)	1
Köpeny	1		
Bukacs (pár)	1		
Ing ②	2	MŰSZAKI ÉS GÁZVÉDELMI	
Gatyá ②	2	ANYAG:	
Kapca (pár) ③	4	Gázálarc	1
Válltekercs	1	Gyalogsági ásó	1
Nadrágszíj	1		
Haskötő	1	EGÉSZSÉGÜGYI ANYAG:	
Tábori takaró ④	1	Sobktűző csomag	2
Sátor felszerelés	1	Gázsebesonag	1
Gyalogsági hordkészülék	1		
Kenyértartisznya	1	ÉLELEM:	
		A mozgólőnyha javadalmazásnak	
		(1 Sz. adagnak) részei ⑥	
		T adag	1

MEGTERHELÉS:

A tosten viselt ruha ⑦	4585 kg.
Az emberen levő felszerelés	20572 kg.

- ① A javadalmazásra hiányzó többi lőszer (így az alaptípusnál, mint az attól eltérőnél) járműveken van.
 ② Ébél 1 db. } a század lőszer-kocsin.
 ③ Ébél 2 pár }
 ④ Nyári menettőlétőben csak külön parancsra visszük s akkor a D/II. mell. 2. sz. ábra szerint máhízzuk.
 ⑤ Máhízást láss a D/II. mell. 8. sz. és 17. sz. ábrák szerint.
 ⑥ Főleg még hideg élel.
 ⑦ Köpeny és haskötő nélkül.

PUSKÁS CSATÁR.

(Nyári menettőlétet.)

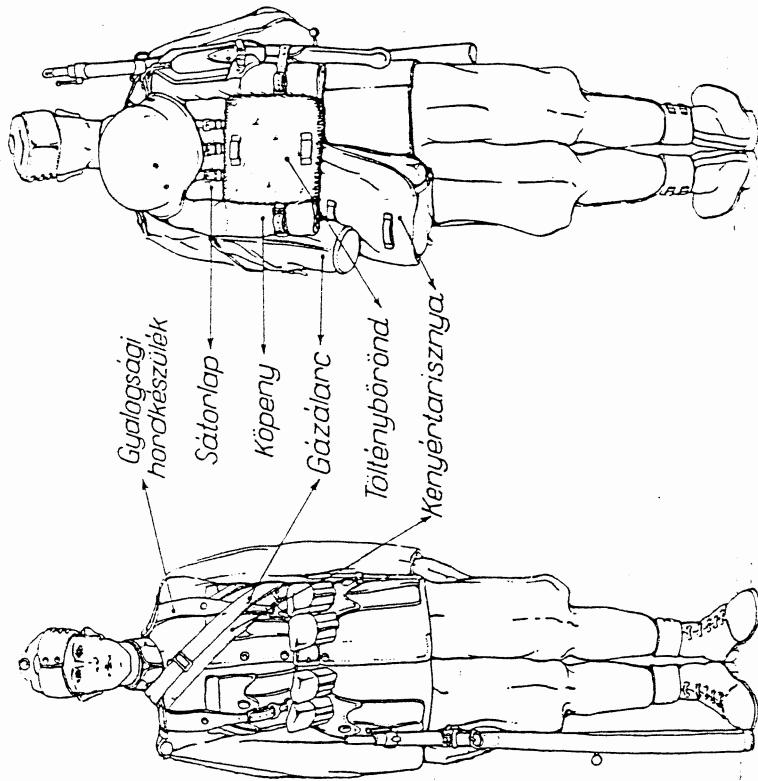

Megjegyzés:

1. Igazolvány jegyeket az ing alatt a nyakba akasztjuk.
2. Sobktűző csomag és gázsebesonag a zubbony bal alsó zsebében.

KARABÉLYOS CSATÁR.

(Nyári menetöltözéskor.)

Bal oldalnézet.

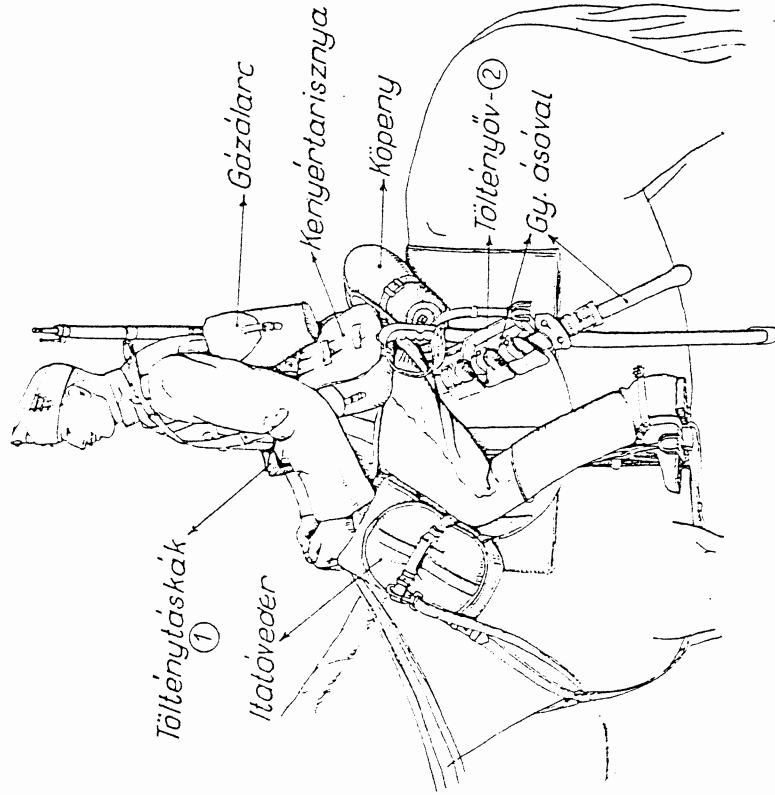

- ① A 2 db. kettős, vagy 4 db. egyes tölténytáskában összesen 40 töltény.
- ② A töltényövön kétoldalt 30-30, összesen 60 töltény.

KARABÉLYOS CSATÁR.

(Nyári menetöltözéskor.)

Jobb oldalnézet.

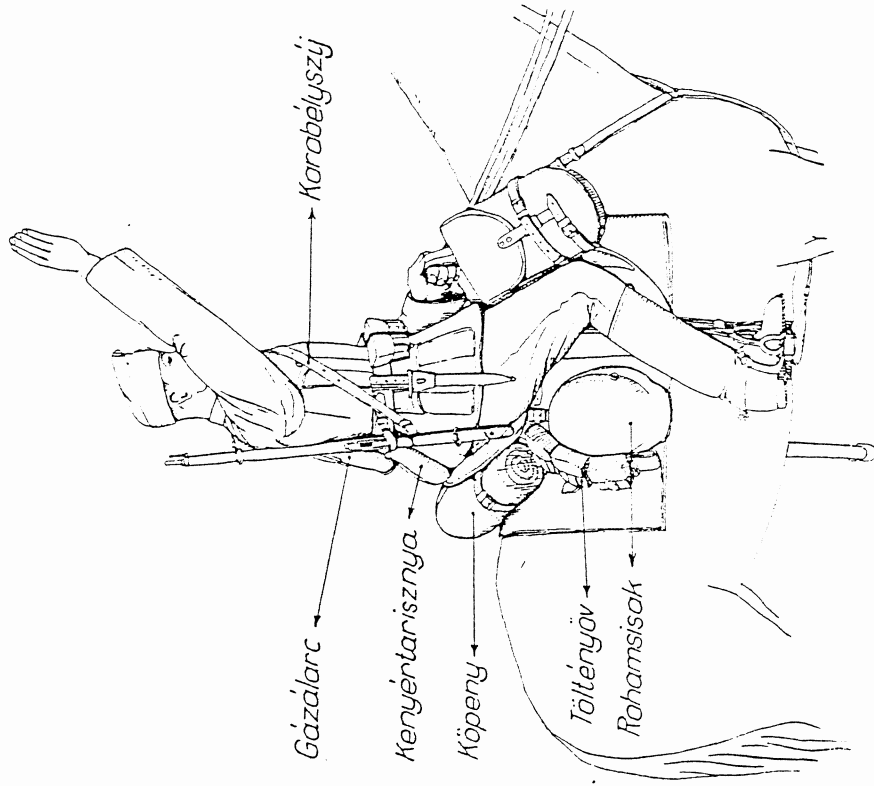

Megjegyzés:

- 1. Igazolvány jegylokat az ing alhatt a nyakba akasztjuk.
- 2. Sebkhözó esomag és gázbesomag a zubbony bal alsó zsebében.
- 3. A szurony rövidített szuronytáskában van.
- 4. Kenyértarisznya, kettős málladáskba, köpeny, töltényöv (gy. ásóval), valamint rohamsisak és patkófáska részletes mállázása az E/1. mell. szerint.

KARABÉLYOS CSATÁR.

(Nyári monoföltözet.)

(Tűzharcra hoz lóról szállva --- sisakkal és vállra vett töltényövevel.)

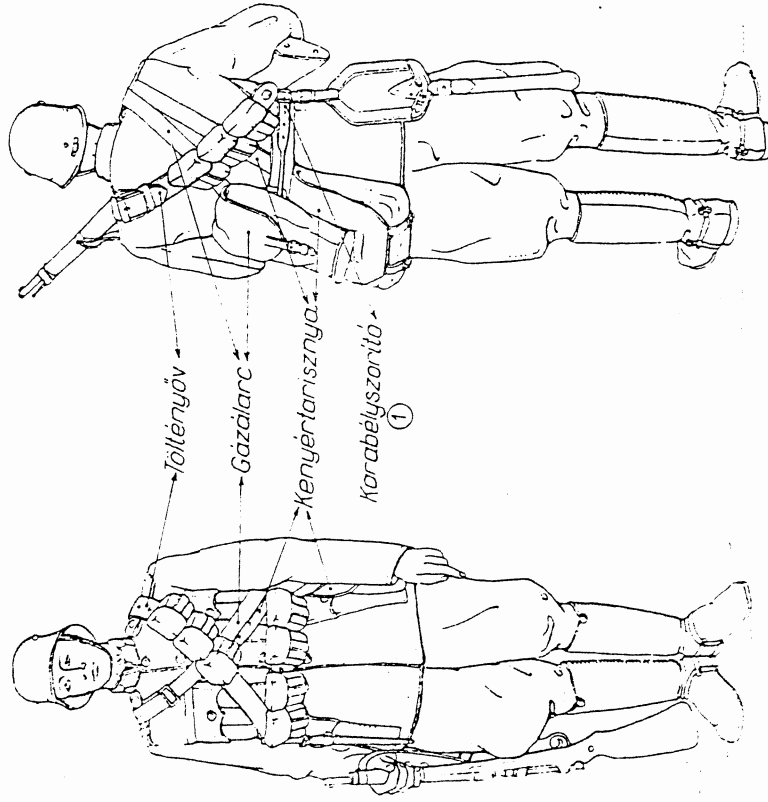

Lovas karabélyos — 40 tölténnyel.
(III. típus.)

① A Gy. ásatók hordesatléka fölött csatoljuk át s így rögzítjük a töltényövet.

Megjegyzés:

1. Igazolvány jegyzeteket az ing alatt a nyakra akasztjuk.
2. Székfűző esőmág és gázcseomag a zubbony bal alsó zsebében.
3. A szurony rövidített száronytáskában van.

II. Alaptípus :

KORMÁNYOS TISZTES (107. fsz.),

(A/II. mell. 1. sz. ábra szerint).

FEJVERZET :

Ismétlő pisztoly

LÓSZER :

Pisztolytöltény

RUHÁZAT ÉS FELSZERELÉS :

Sapka (fő. legénység)
 Zubbony (fő. legénység)
 Pantalló
 Képeny (fő. legénység)
 Bukacs (pár)
 Ing (fő. legénység)
 Gatyá
 Kapca (pár)
 Nadrágszj
 Haskötő
 Tábori takaró
 Kenyértarisznya
 Pisztolytáska
 Dorékszj karabélyszorító nélkül
 Képenyszj (egy esatos)

Felszerelés :

Főzéskéze
 Tábori kulacs
 Evőeszköz (készlet)
 Jelsíp zsinórral
 Azonosságj jegy
 Jegyzékkönyv
 Villanyzeblámpa
 Tisztogatószköz (készlet) ①
 Mosdószköz (készlet) ②
 Varróeszköz (készlet) ③

MŰSZAKI ÉS GÁZVÉDELMI ANYAG :

Gázálarc

EGÉSZSÉGÜGYI ANYAG :

Sobkötőző esomag
 Gázsebesomag

ÉLELEM :

A mozgókonyha javadalmazásnak
 (1 Sz adagnak) részei ④

MEGTERHELÉS :

A teston visolt ruha ⑤ 5.200 kg.
 Az emberen lévő felszerelés 2.799 kg.
 A hajóra mállázott felszerelés 8.755 kg.

- ① Ruha- vagy főnyestő kofa 2 emberenként váltakozva, sárkófó és főnyász mindenkinél.
 ② Törülkőző, szappan, borotválkozó eszközök, fogkefo, fésű, tűkfo.
 ③ Varrótű, córna, 2 db. biztosító tű.
 ④ Esetleg még hideg étel.
 ⑤ Képeny és haskötő nélkül.

KORMÁNYOS.

(Nyőri menőtöltőzet.)

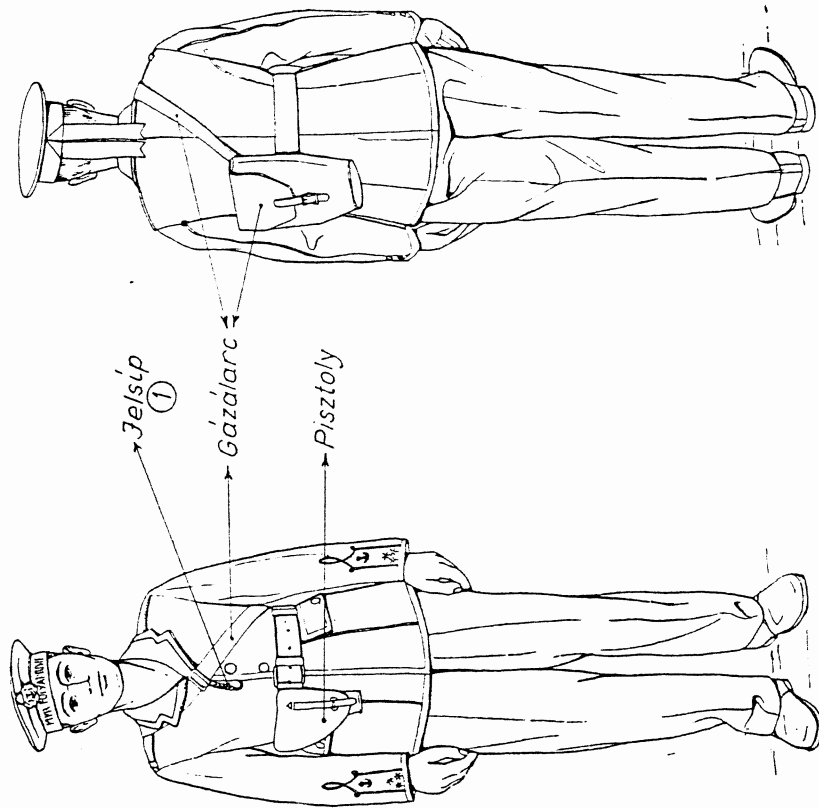

① Jelsípöt a zubbony (képeny) felső gomblyukába hurkoljuk.

Megjegyzés :

1. Azonosságj jegyet ing alatt a nyakba akasztjuk.
2. Sobkötőző esomag és gázsebesomag a zubbony bal [alsó] zsebében.
3. Jegyzékkönyv a zubbony bal [felső] (képenyűj felhajítás belső) zsebében.
4. Képeny, tábori takaró, kenyértarisznya mállázása a B. Fejezet, illetőleg részletes mállázása a G. Fejezet I. mell. szerint.
5. A haskötő mállázása a hajón B. Fejezet szerint.

ANYAGNYILVÁNTARTÓ ALTISZT (43. sz.).

(Téli menetöltözésben, magára öltött felszereléssel.)

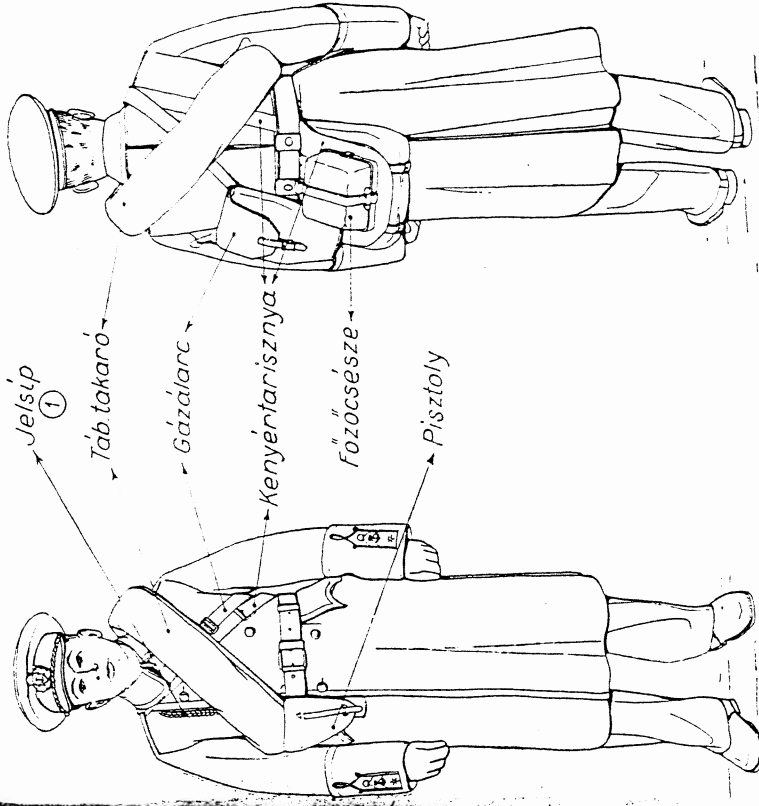

MEGTERHELÉS:

A tőstön viselt ruha ②	8 670 kg.
Az emberen lévő felszerelés	8 414 kg.

① Jelsípöt a kőpeny (zubbony) felső gomblyukába hurokoljuk.
 ② Kőpeny és haskötővel.

Megjegyzés:

1. Azonossági jegyet az ing alatt a nyakra akasztjuk.
2. Sebktűző csomag és gázszelvény a zubbony bal alsó zsebében.
3. Jegyzéktönyv a kőpenyujjfelhajtás belső (zubbony bal felső) zsebében.

Típusminta folyószáma	BEOSZTÁS	E l t é r é s		Megjegyzés
		kevésbé	több ①	
168.	Géppuska kezelő (motor-esőrukaon)	Bakancs (pár) Jelsíp zsinórral Jegyzéktönyv Villanyzseb- lumpá Kőpenyszij (egy esatos)	Kézigránát 2 db. ① Rohamsisak Kőrukkócsó ① Rövidszárú eszköz (pár) Sátorfelszerel- és ① Élelemzacsó (készlet) ① Gépkocsi Málhazsák ② T udag ①	

GÉPÉSZ (Gépmester) (50. fsz.)

(Szerelőruhában.)

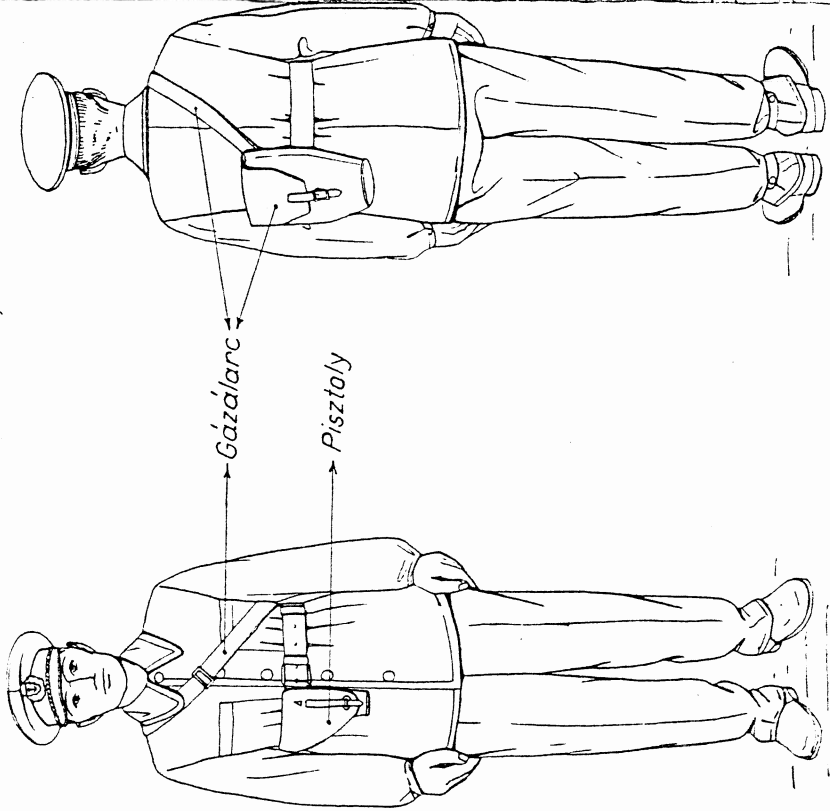

Megjegyzés:

1. Azonosítási jegyet az ing alatt a nyakba akasztjuk.
2. Sebktűző csomag és gázvesztő a zubbony bal (alsó) zsebében.
3. A szerelőruhát köpeny nélküli és csak a munka elvégzésénél tartamára ültjük magunk. Szerelőruha viselése esetén — magas hőmérséklet mellett — a posztó ruha levehető.

KORMÁNYOS (motorcsónakon) (108., 187. sz.)

(Tűli menetülözéskor.)

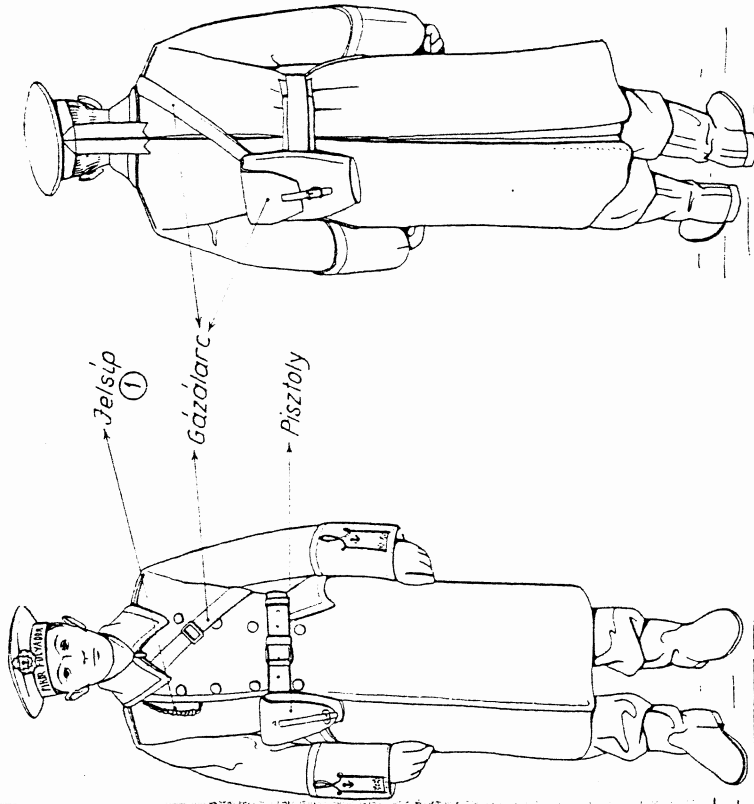

MEGTERHELÉS:

A testen viselt ruha ①	8 795 kg.
Az omboren lévő felszerelés	2 799 kg.
A motorcsónakra mállházott felszerelés	7 480 kg.

- ① Jelzőt a köpeny (zubbony) felső gomblyukába burkoljuk.
- ② Köpenyvel és hasítottóval.

egjegyzés:

1. Azonosítási jegyet az ing alatt a nyakba akasztjuk.
2. Sebktűző csomag és gázvesztő a zubbony bal zsebében.
3. Köpenyt, második rend fehérneműt, hasítottót, táb. takarót és sátorlapot a gépkocsi mállházókba mállházunk.

TÁVBESZÉLŐ ÁLLOMÁSCSOPORT PARANCSNOK (103. fsz.).

(Nyári monettöltötet, távbeszélő hordókészülékekkel.①)

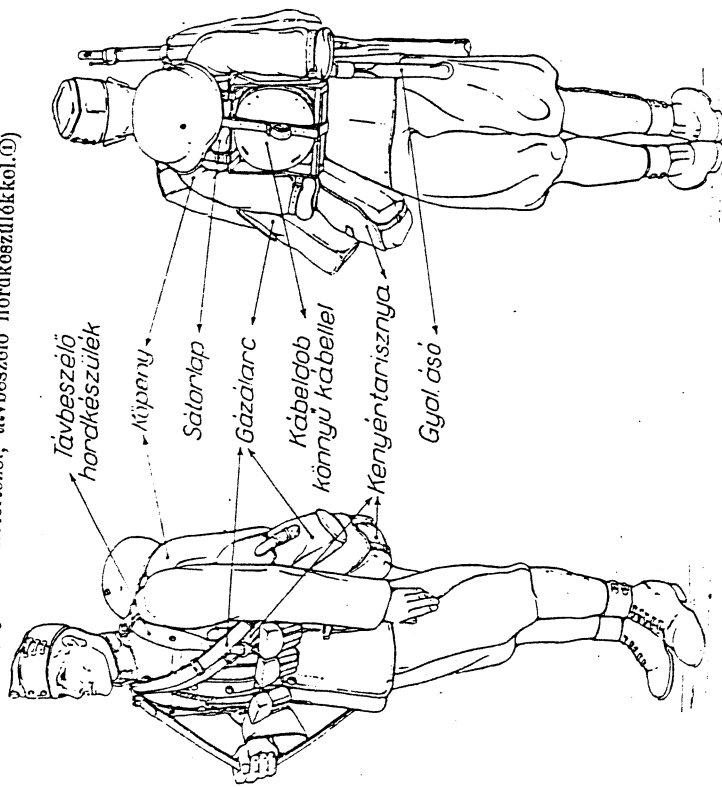

MEGTERHELÉS:

A toston visolt ruha ②	4-585 kg.
Az omboron levő felszerelés ①	24-436 kg.

- ① A távbeszélő hordókészüléket a reámálhazott szorolványtól együtt monett alatt járnánvón szállítjuk. Az omboron levő felszerelés akkor ennek súlyával (12.777 kg) kevesebb.
 ② Köpeny és harkóós néikül.

Megjegyzés:

1. Igarolvány Jegyzőket az Ing alatt a nyakba akasztjuk.
2. Bobkőöző csomag és gúszobesomag a zubbony bal alsó zsebében.
3. Jolsipót a zubbony (köpeny) felső gomblyukába hurkoljuk.
4. Jegyzékőkönyv a zubbony bal felső (köpenyűj) felhajlás belső) zsebében.

Gyalogos karabélyos.
(III. típus.)

III. Alapítípus: GÉPPUSKA KEZELŐ (4-es, 5-ös és 6-os) (117. fsz.).

(A/III. mell. 1. sz. ábra szerint.)

Felszerelés:

FEGYVERZET:			
Karabély	1	Szuronytáska	1
Szurony	1	Dorékszif karabélyszorítóval	1
LŐSZER:		Karabélyszif	1
Puskatöltény	40	Kőponyszif (1 csatos)	3
Kőzigránát	2	Főzőeszezo	1
		Tábori kulacs	1
		Évőeszköz (készlet)	1
		Élelemzacskó (készlet)	1
RUHÁZAT ÉS FELSZERELÉS:		Igazolvány jegytok zsinórral	1
Rohamsisak	1	Fegyvertisztító szerelék (készlet)	1
Sapka	1	Tisztogatószköz (készlet)	1
Zubbony	1	Mosdószköz (készlet)	1
Gyalogsági nadrág	1	Varrószköz (készlet)	1
Köpeny	1		
Bakancs (pár)	1	MŰSZAKI ÉS GÁZVÉDELMI	
Ing ①	2	ANYAG:	
Gatyá ①	2	Gázálarc	1
Kapca (pár) ②	4	Gyalogsági ásó	1
Nadrágszif	1	EGÉSZSÉGÜGYI ANYAG:	
Haskötő	1	Sebkötöző csomag	2
Tábori takaró ③	1	Gázsebcsomag	1
Sátorfelszerelés	1	ÉLELEM:	
Kenyér-tarisznya	1	A mozgókonyha javadalmazásának	
Kettős tölténytáska	2	(1 Sz adagnak) részei ⑤	1
		T adag	1

MEGTERHELÉS:

A toston visolt ruhá ④	4-585 kg.
Az emboren lovó felszerelés	17-851 kg.

① Pbból 1 db. } a század lőszertökösin.
② Pbból 2 pár }

③ Nyári menetöltözetnél csak külön parancsra vesszük, ilyenkor járművön szállítjuk. Téli menetöltözetnél koszorúba csavarva (D/I. mell. 14. sz. ábra) a köpenykoszoró helyén viseljük.

④ Málházása a D/I. mell. 18. sz. ábra szerint.

⑤ Psetleg még hideg étel.

⑥ Köpeny és haskötő nélkül.

GÉPPUSKA KEZELŐ (4-es, 5-ös és 6-os).

(Nyári menetöltözet.)

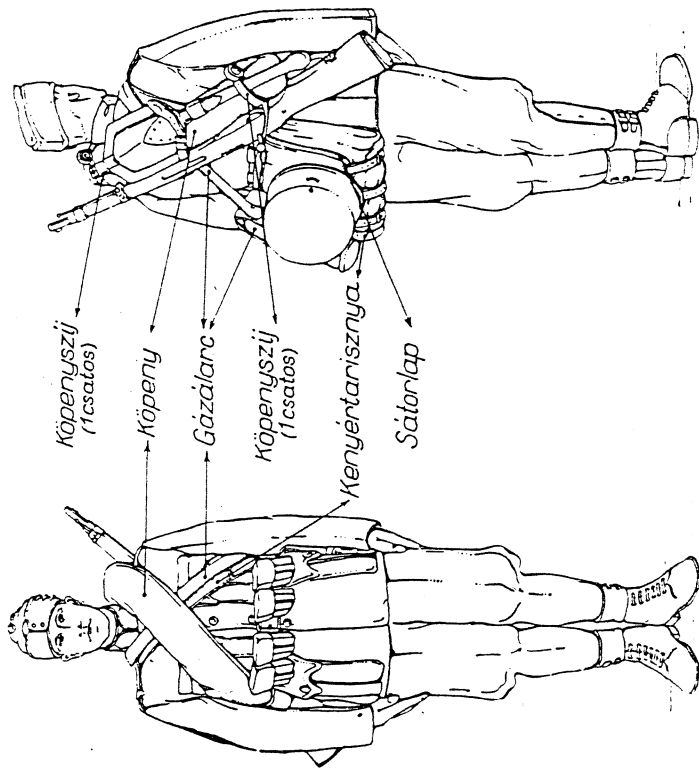

Megjegyzés:

1. Igazolvány jegytokot az ing alatt a nyakba akasztjuk.
2. Sebkötöző csomag és gázsebcsomag a zubbony bal alsó zsebében.

RAJPARANCSNOK.

(Nyári m. metöltözék.)

Bal oldalnézet.

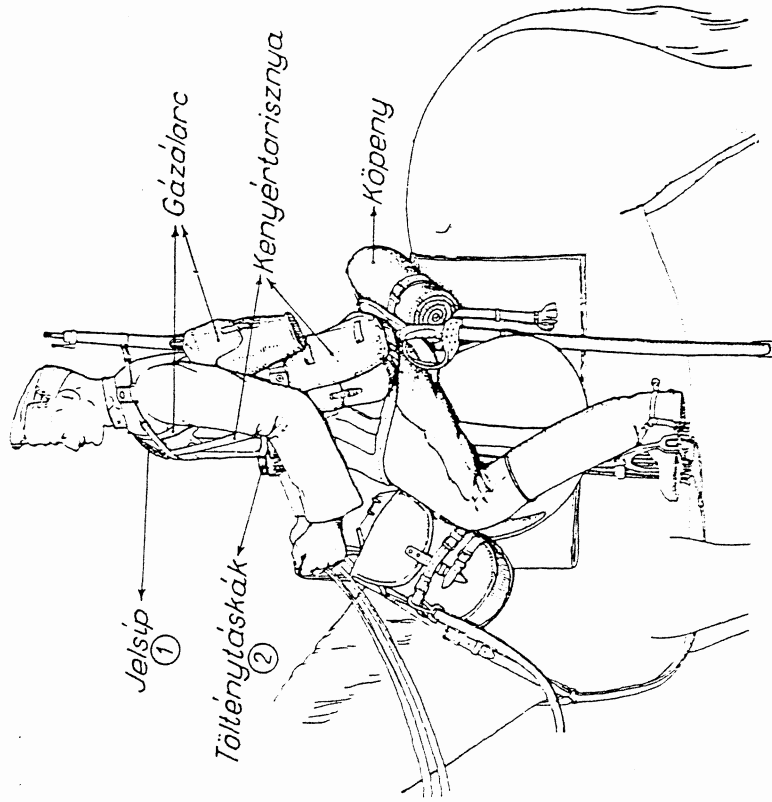

① A zubbony (köpeny) felső gomblyukába hurokoljuk és a harmadik zubbony (köpeny) gombnál a zubbony (köpeny) alá rejtjük.

② 2 db, kettős, vagy 4 db.egyes tálténytáskában összesen 40 lőtény.

RAJPARANCSNOK.

(Nyári metöltözék.)

Jobb oldalnézet.

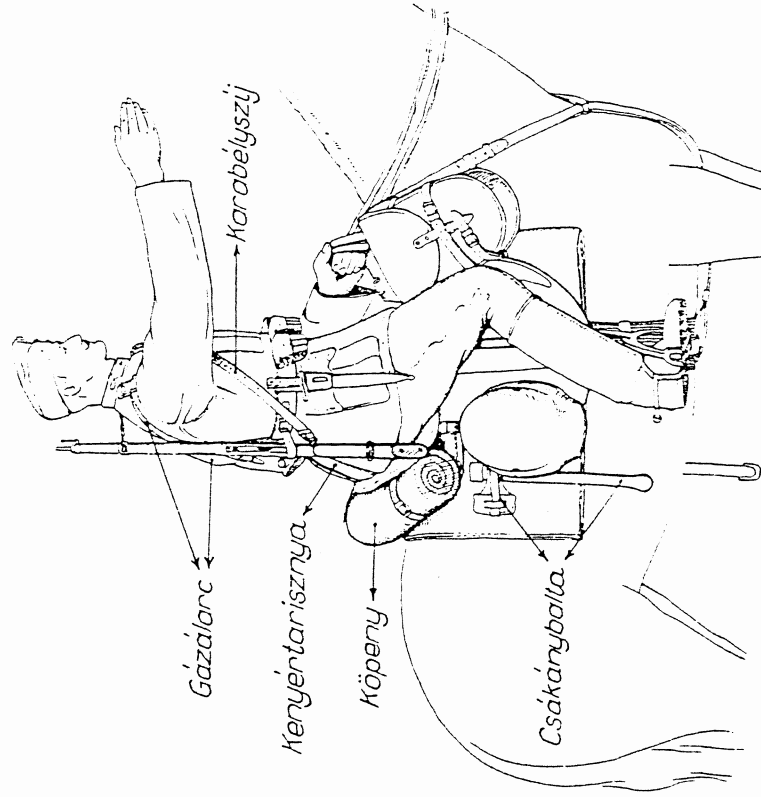

Megjegyzés:

1. Igazoltány jegyítőket az ing alatt a nyakba akasztjuk.

2. Bekötődő esonag és fázshesonag a zubbony bal alsó zsebében.

3. Jegyzékkönyv a zubbony bal felső (köppenyűj) felhaffás (első) zsebében.

4. A szarony rövidített szaronytáskában van.

5. Kenyértarisznya, kettős máltástáska, köpeny, valamint rohamsisak, esakánybalta és patkótáska részletes máltázása az E/II. mell. szerint.

GOLYÓSZÓRÓ LŐSZERES (77. (sz.).

(Nyári menetöltözöt.)

(Bal oldalnézet.)

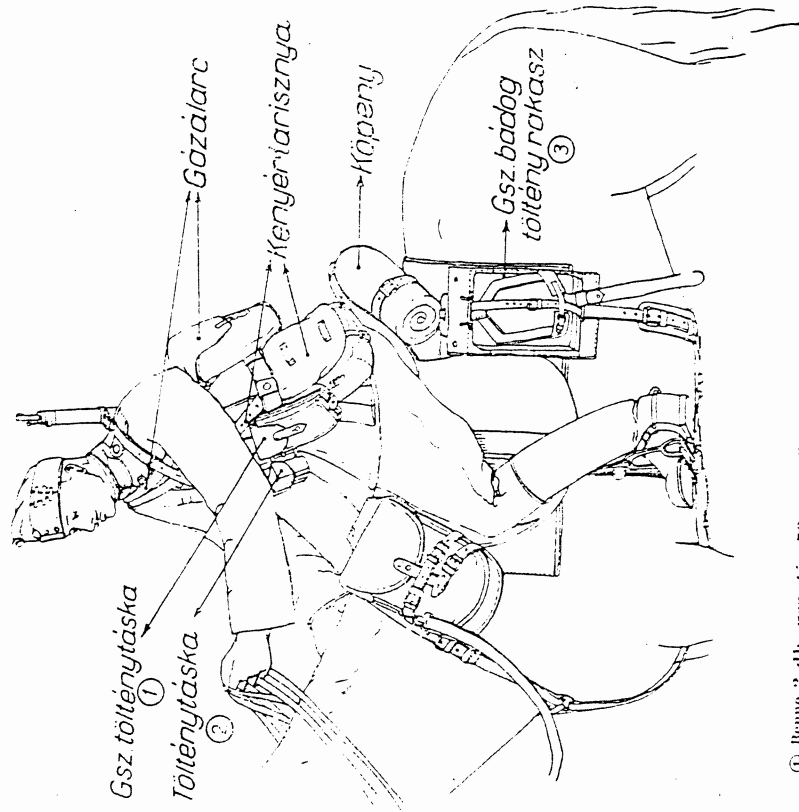

① Borne 2 db. gsz. tár 50 gsz. tölténnyel.

② Borne 20 puskatöltény, 50 puskatöltényt a jobboldali mállatáskába mállázunk.

③ A 2 db. gsz. bádógöltényrakaszban összesen 10 gsz. tár 250 gsz. tölténnyel.

Megjegyzés:

1. Izgolvány jerytöket az ing alatt a nyakba akaszjuk.
2. Sebkhöfö esomag és grászbesomag a zubbony bal alsó zsobóben.
3. A szarony tövűfittet szaronytáskában van.
4. Gsz. bádóg töltényrakaszok és gy. ásó, valamint kenyértárisznya, kettős mállatáska, köpeny, rohamsisak és patkótáska részletes mállázása E/II. mell. szerint.

GOLYÓSZÓRÓ LŐSZERES (77. (sz.).

(Nyári menetöltözöt.)

(Jobb oldalnézet.)

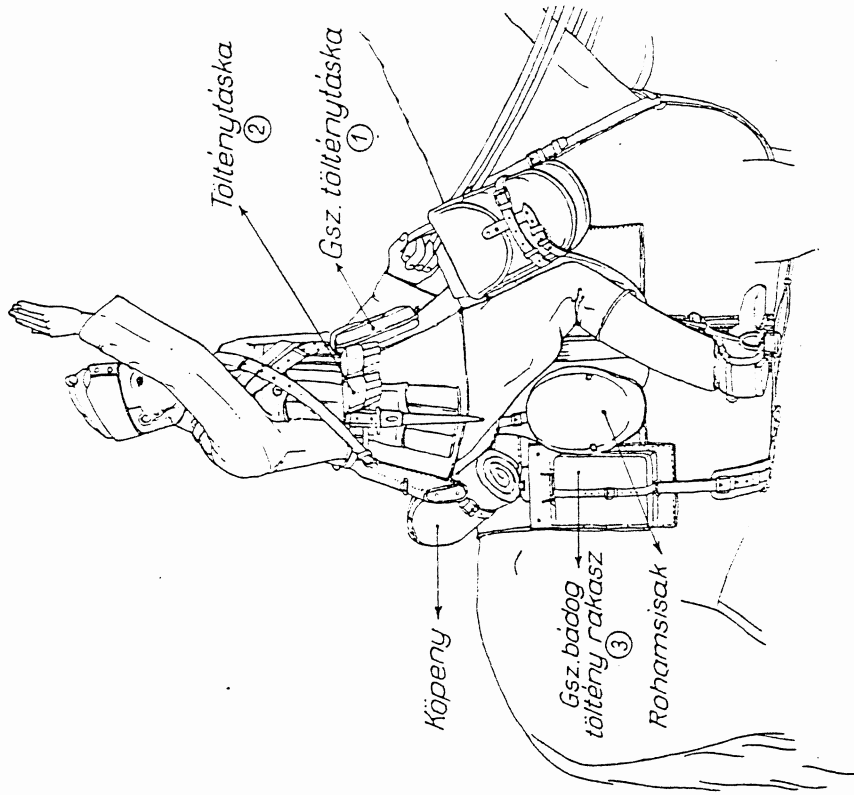

MEGTERHELÉS:

A toston visolt ruba	5:315 kg.
Az omheren lovó felszazarelés	11:227 kg.
A ló megterhelése keröken	136:— kg.

①, ②, ③ Lásd a 3. sz. ábránál.

④ Ebből a lovas testísönya 70 kg.

LŐSZERALTISZT.

(Nyári menetöltözet.)

(Bal oldalról.)

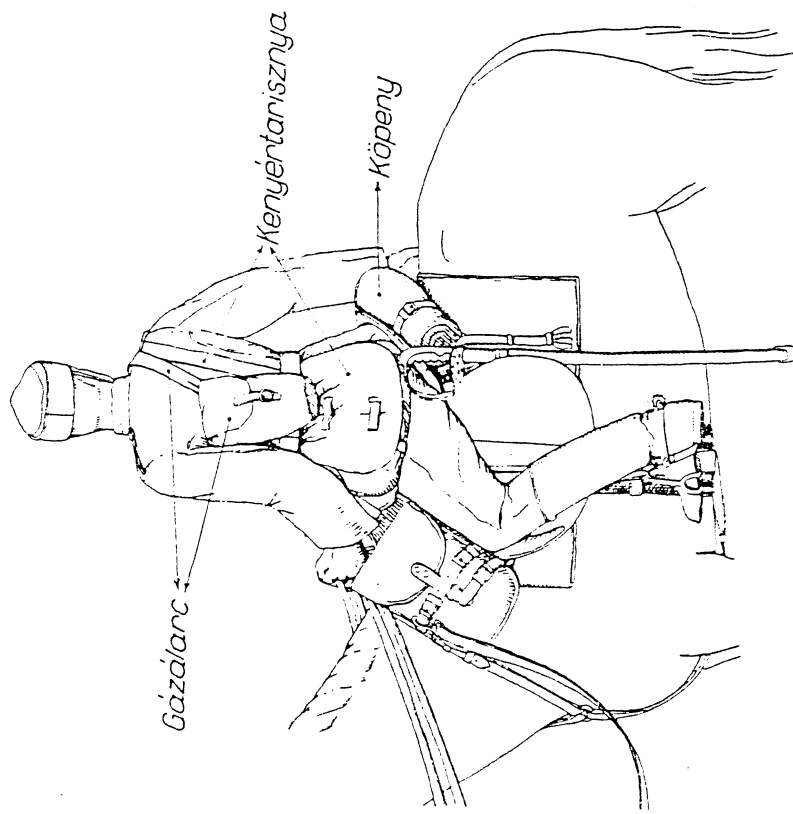

Megjegyzés:

Gázárlarc szorosan a hat hónalj mögött.

LŐSZERALTISZT.

(Nyári menetöltözet.)

(Jobb oldalról.)

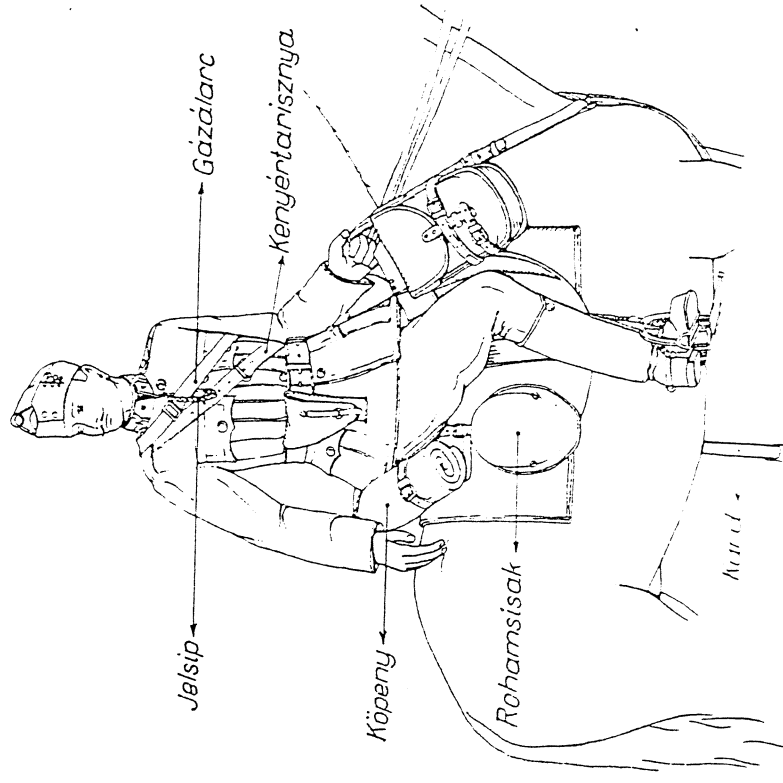

Megjegyzés:

1. Igazolmány jegyzőket az ing alatt a nyakba akasztjuk.
2. Sebktűző esonung és gázsebesonung a zubbony bal alsó zsebében.
3. Jélsípöt a zubbony (köpeny) felső gomblyukába burkoljuk és a harmadik zubbony (köpeny) gombnál a zubbony (köpeny) alá rejtjük.
4. Jegyzéktökönyv a zubbony bal felső (köpeny) felhajtás helyén zsebében.
5. Villanysebhámpa a kenyértárisznyában.
6. Kenyértárisznya, kettős máthatáska, köpeny, valamint rohamsisak és patkóféska részletes mátházása az E/II. mell. szerint.

III. Alaptípus:

KEZELŐ HAJÓTÜZÉR (184. fsz.).

(A/III. mell. 1. sz. ábra szerint.)

Felszerelés:

RUHÁZAT ÉS FELSZERELÉS:	Tábori kulaacs
Sapka (fő. legénység)	Fűtőszék (készlet)
Zubbony (fő. legénység)	Azonossági jegy
Puntalló	Tisztogatószer (készlet) ①
Köpony (fő. legénység)	Moslószék (készlet) ②
Bakancs (pár)	Varrószer (készlet) ③
Íng (fő. legénység)	
Gatyá	
Kapca (pár)	
Nadrágszifj	
Haskötő	
Tábori takaró	
Kenyértarisznya	
Dörökszif karabélyozító nélkül	
Köpenyszifj (egy csatos)	
Fűtőesze	
	MŰSZAKI ÉS GÁZVÉDELMI ANYAG:
	Gázálarc
	EGÉSZSÉGÜGYI ANYAG:
	Sebkötőző esomag
	Gázsebesomag
	ÉLELEM:
	A mozgókonyha javadalmazásna
	(1 Sz adagnak) részei ④

MEGTERHELÉS:

A testen viselt ruha ⑤	5310 kg.
Az emberen lévő felszerelés	1377 kg.
Hajóra mállázott felszerelés	8675 kg.

- ① Ruha- vagy fénysőtökfe 2 emberenként váltakozva, sárkefe és fénymáz mindenkéni.
- ② Tűrfűtő, szappan, borotválkozó eszközök, fogkefe, fésű, fűtő.
- ③ Varró, céma, 2 biztosító tő.
- ④ Esetleg még hűlőg étel.
- ⑤ Köpony és haskötő nélkül.

KEZELŐ HAJÓTÜZÉR.

(Nyári menetöltözöt.)

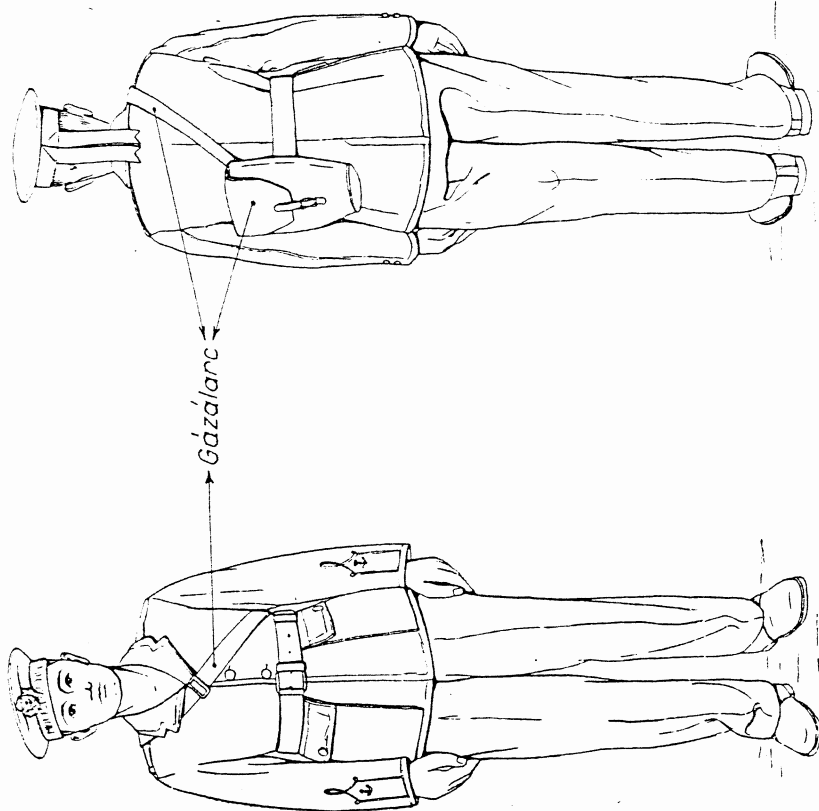

Megjegyzés:

1. Azonossági jegyet az íng alatt a nyakra akasztjuk.
2. A sebkötőző esomag és gázsebesomag a zubbony bal (alsó) zsebében.
3. Köpony, tábori takaró, kenyértarisznya mállázása B. Fejezet, illetőleg részletes mállázása a G. Fejezet I. mell. szerint.
4. A haskötő mállázása a hajlón B. Fejezet szerint

ANYAGNYILVÁNTARTÓ TISZTES (67. sz.)
 (Téli menőtöltőzetben, magára öltött felszereléssel.)

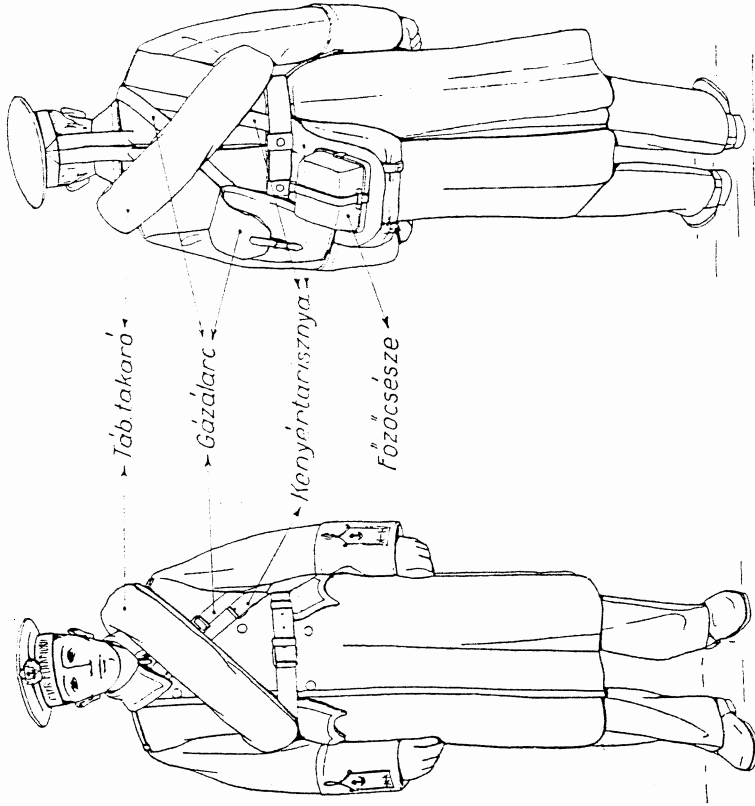

MEGTERHELÉS:

A testben viselt ruhák ① 8-105 kg.
 Az emberen lévő felszerelés 7-642 kg.

① Köpenyvel és haskötővel.

Megjegyzés:

1. Azonossági jegyet az ing alatt a nyakba akasztjuk.
2. Behatózó esőmág és gázvesztőmág a zubbony bal zsebében.
3. Jegyzékkönyv a köpenyujjfalhatás balold (zubbony hat) zsebében.

Típusminta folyószáma	B E O S Z T Á S	E l t é r ős		Megjegyzés
		kevesebb	több	
85.	Gép- és motorkezelő (motorszónákon)		Rövidszárú eszizma (pár)	① Gépkezesi máhazsákban. Mint hadfelszerelés csak akkor hiteles, ha rendelkezésre áll. ② Gépkezesi máhazsákban ③ Máhazsák (4/1. mell. 10. sz. ábra szerinti)
87. 100.	Gépész (motorszónákon)	Bakancs (pár)	Szerelő ruha (készlet) ① Sátorfolszerelés ② Élelemzacskó (készlet) ③ Gépkezesi máhazsák ④ T adag ⑤	
149.	Aknász (motorszónákon)	Bakancs (pár) Köpenyszij (egyes esetekben)	Kohansisak Rövidszárú eszizma (pár) Bőrnellény ② Sátorfolszerelés ③ Élelemzacskó (készlet) ④ Gépkezesi máhazsák ⑤ T adag ⑥	

**IV. Alaptípus:
AKNAVETŐ KEZELŐ (109. fsz.)**

(A/IV. mell. 1. sz. ábrn szerint.)

Felszerelés:

- FEGYVERZET:**
Ismétlő pisztoly 1
Dorékszíj karabélyszorító nélkül 1
- LŐSZER:**
Főzőesze 1
Tábori kulacs 1
Fűvőszkőz (készlet) 1
Étellemlenzeszkőz (készlet) 1
Igazolvány jegyeket zsinórral 1
Tisztogatóeszkőz (készlet) 1
Mosdóeszkőz (készlet) 1
Varróeszkőz (készlet) 1

**MŰSZAKI ÉS GÁZVÉDELMI
ANYAG:**

- Gázálarc 1
Gyalogsági ásó 1

EGÉSZSÉGÜGYI ANYAG:

- Sobkötöző esomag 2
Gázsebcesomag 1

ÉLELEM:

- A mozgókonyha javadalmazásnak 1
(1 Sz adagnak) részei ⑥ 1
T adag 1

MEGTERHELÉS:

A testen viselt ruha ⑥ 4-585 kg.
Az emberon lovó felszerelés 18-767 kg.

① Ebből 1 db. } járművön.
② Ebből 2 pár }
③ Nyári menetöltüzetnél csak külön parancsra viszik és akkor a D/I. mell. 2. sz. ábra szerint málnázuk
④ Málnázás-át lásd a D/I. mell. 8. és 17. sz. ábrák szerint.
⑤ Esetleg még hideg étel.
⑥ Köpeny és haskötő nélkül.

AKNAVETŐ KEZELŐ.
(Nyári menetöltüzet.)

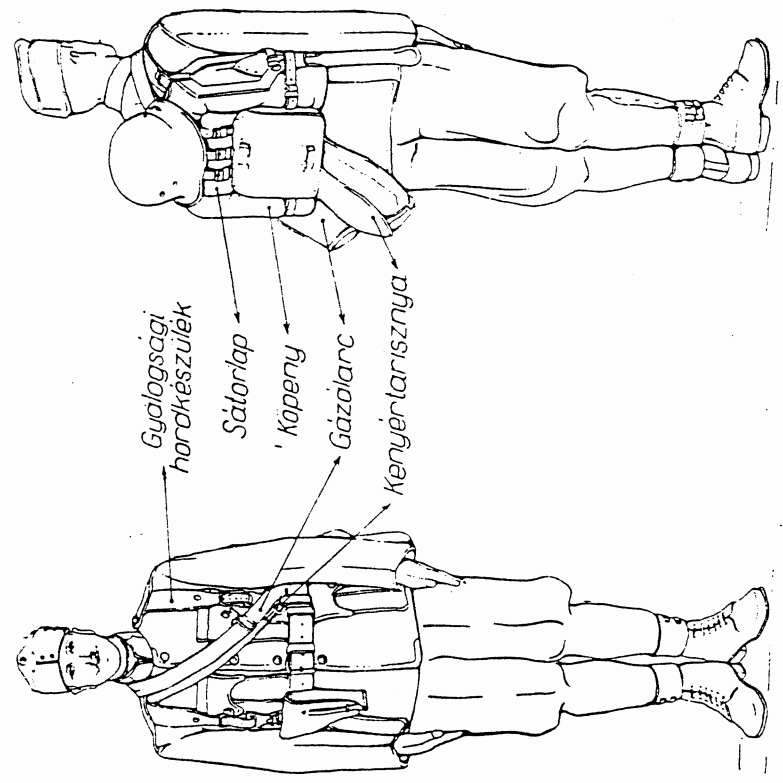

Megjegyzés:

1. Igazolvány jegyfelőket az ing alatt a nyakra akasztjuk.
2. Fobkötőz esomag és gázsebcesomag a zubbony bal alsó zsebében

ANYAGKEZELŐ TISZTES (árkász) (55. fsz.)

(Nyári monettöltőzet.)

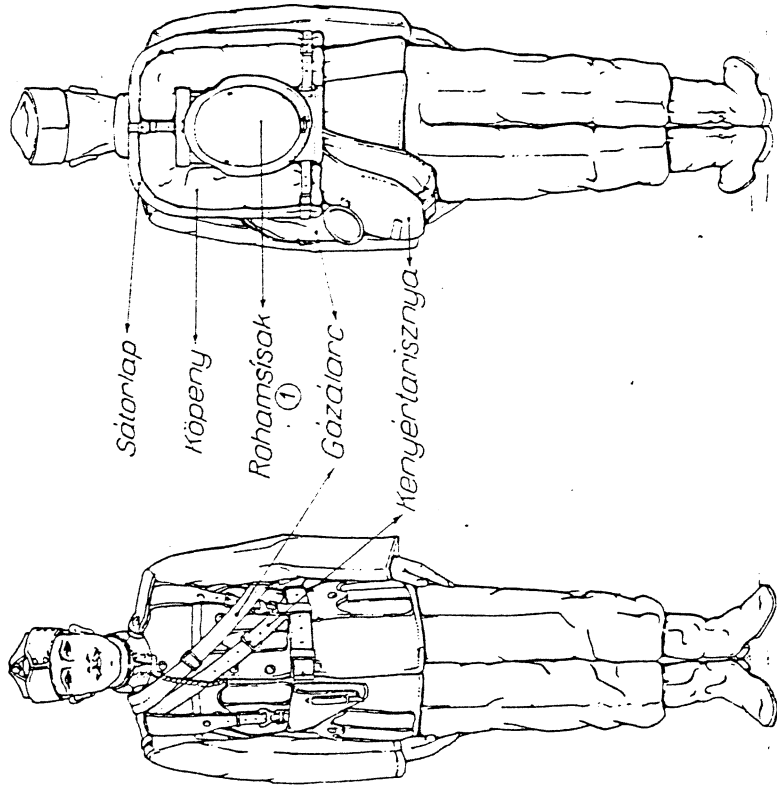

MEGTERHELÉS:

A testen viselt ruha ② 4-895 kg.
Az emberen lovó felszerelés 15-393 kg.

① Alatta főzőkészítő.

② Köpeny és haskötő nélkül.

Megjegyzés:

1. Igazolmány jegyitokot az ing alatt a nyakba akasztjuk.
2. Sokkötőző esomagg és gázcsesomagg a zubbony bal alsó zsebében.
3. Jelsípot a zubbony (köpeny) felső gomblyukába hurokoljuk.
4. Jegyzékkönyv a zubbony bal felső (köpenyujj felhajlás balsó) zsebében.

GOLYÓSZÓRÓS CSATÁR (119. fsz.)

(Nyári monettöltőzet, golyószóróval.) ①

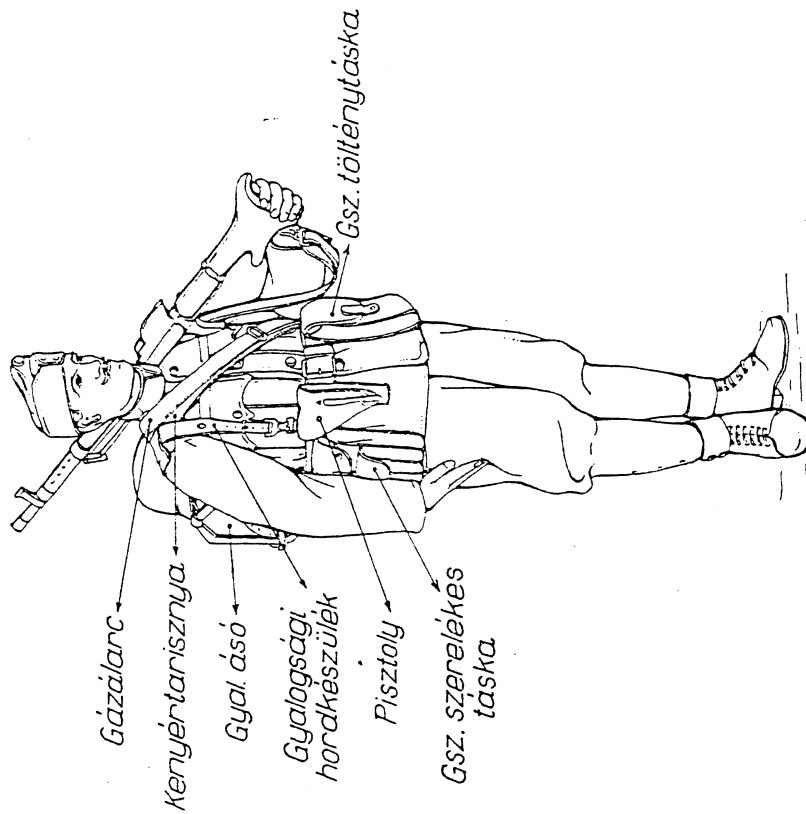

MEGTERHELÉS:

A testen viselt ruha ② 4-585 kg.
Az emberen lovó felszerelés ① 29-227 kg.

① A golyószóró, a gsz. szerelékcs táskát és 2 db. gsz. tölténytárat fölve, menett alatt a gsz. máhásállítaton szállítjuk. Az emberen lovó felszerelés akkor ezéltének súlyával (15-090 kg) kevesebb.

② Köpeny és haskötő nélkül.

Megjegyzés:

1. Igazolmány jegyitokot az ing alatt a nyakba akasztjuk.
2. Sokkötőző esomagg és gázcsesomagg a zubbony bal alsó zsebében.
3. A golyószóró lökönyv a zubbony bal felső zsebében.

RÁDIÓKEZELŐ R/1 (137. fsz.).
(Nyári menőtöltőzet, rádiókészülékekkel. ①)

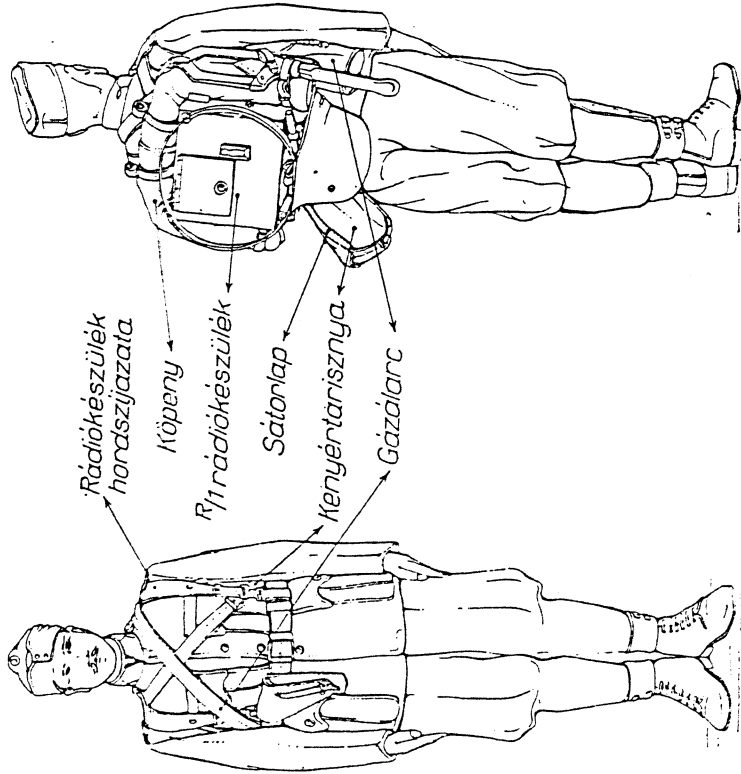

MEGTERHELÉS:

A testen viselt ruha ②	4-585 kg.
Az emboren levő felszerelés ①	22-317 kg.

- ① A rádiókészüléket a roánálháozott szerelvénnnyel egyútt menet alatt járművön szállítjuk. Az emboren levő felszerelés akkor ennek súlyával (15-810 kg) kevesebb.
② Köpeny és haskötő nélkül.

Megjegyzés:
1. Igazolvány jegyítöket az ing alatt a nyakra akasztjuk.
2. Bekkötözö csomag és gázescsomag a zubbony bal alsó zsebében.

RÁDIÓKEZELŐ R/2 (138. fsz.).
(Nyári menőtöltőzet, rádiókészülékekkel. ①)

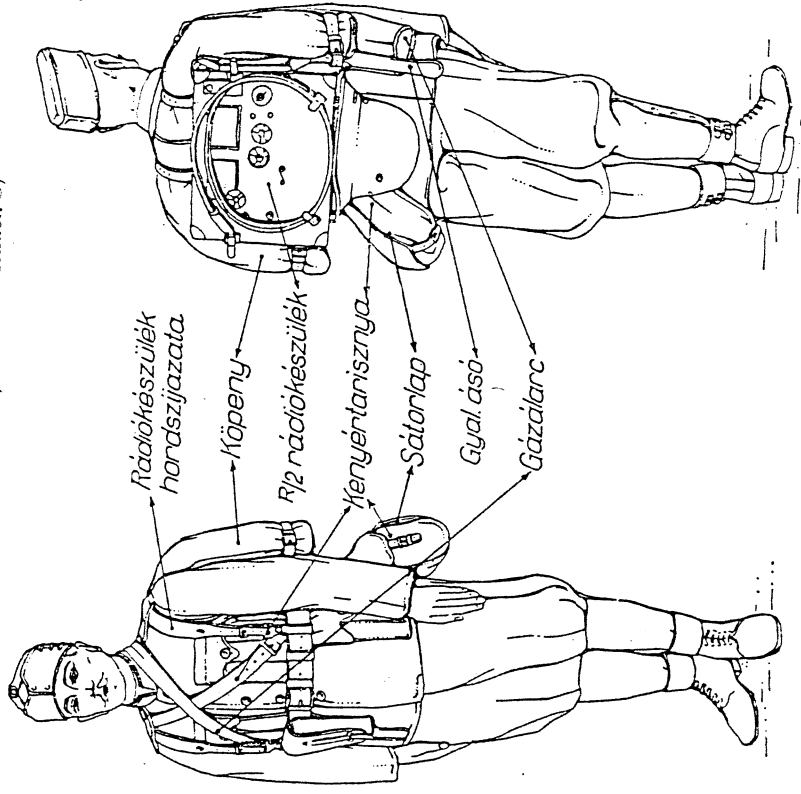

MEGTERHELÉS:

A testen viselt ruha ②	4-585 kg.
Az emboren levő felszerelés ①	30-317 kg.

- ① A rádiókészüléket a roánálháozott szerelvénnnyel egyútt monet alatt járművön szállítjuk. Az emboren levő felszerelés akkor ennek súlyával (23-340 kg) kevesebb.
② Köpeny és haskötő nélkül.

Megjegyzés:
1. Igazolvány jegyítöket az ing alatt a nyakra akasztjuk.
2. Bekkötözö csomag és gázescsomag a zubbony bal alsó zsebében.

TÁVBESZÉLŐ PISZTOLYOS (állomásvivő) (148. fsz.)

(Nyári menőtöltőzet, távbeszélő felszereléssel. ①)

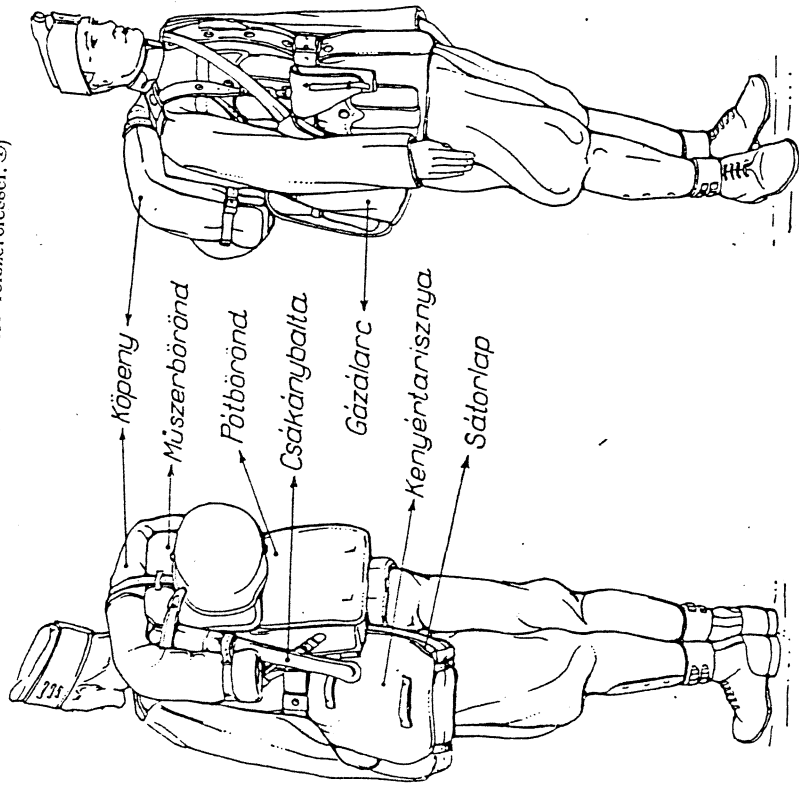

MEGTERHELÉS:

A tosten viselt ruha ② 4 585 kg.
Az emberen lévő felszerelés ① 22 025 kg.

① A távbeszélő felszerelést (műszer- és pótbőröndöt) a rendelkezett szerelvényvel együtt menet alatt járműben szállítjuk. Az emberen lévő felszerelés akkor ennek súlyát (16-108 kg) kevesebb.

② Köpeny és haskötő nélkül.

Megjegyzés:

1. Igazolvány Jegyzőket az ing alatt a nyakba akasztjuk.
2. Sokkötöző esernyő és gázveselősomag a zubbony bal alsó zsebében.
3. A távbeszélő készletét a műszerbőröndbe, a telepszektrényt a kettős szatraz elemmel a pótbőröndbe mállhatzuk.

TÁVBESZÉLŐ PISZTOLYOS (szerelekes) (148. fsz.)

(Nyári menőtöltőzet, távbeszélő hordkészülékekkel. ①)

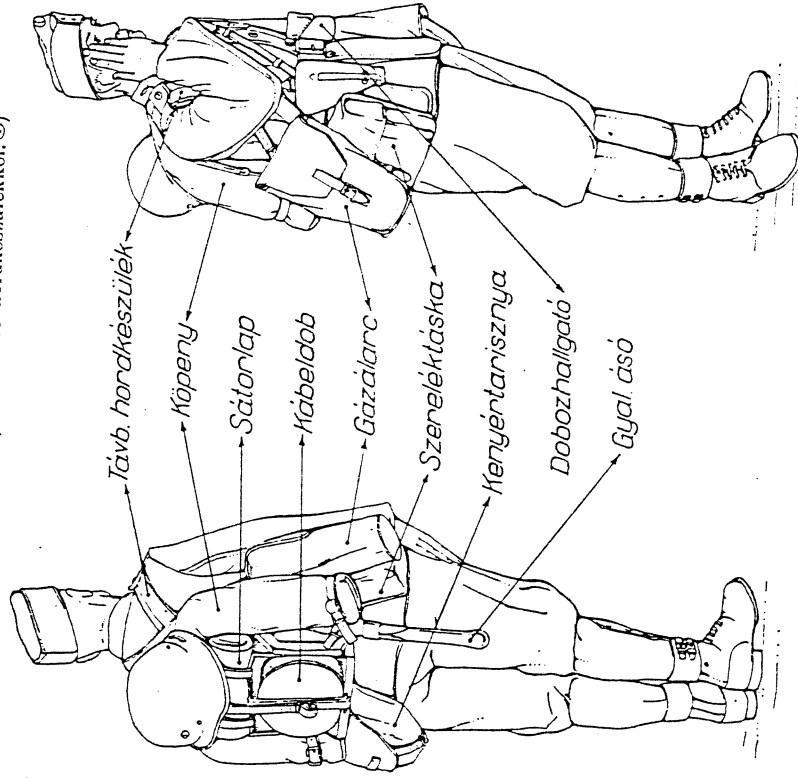

MEGTERHELÉS:

A tosten viselt ruha ② 4 585 kg.
Az emberen lévő felszerelés ① 21 087 kg.

① A távbeszélő hordkészüléket a rendelkezett szerelvényvel együtt, a szerelék táskát és a dobozhallgatót menet alatt járműben szállítjuk. Az emberen lévő felszerelés akkor ennek súlyával (15-730 kg) kevesebb.

② Köpeny és haskötő nélkül.

Megjegyzés:

1. Igazolvány Jegyzőket az ing alatt a nyakba akasztjuk.
2. Sokkötözőesernyő és gázveselősomag a zubbony bal alsó zsebében.

EGÉSZSÉGÜGYI TISZTES
(Nyári menetöltözöt.)

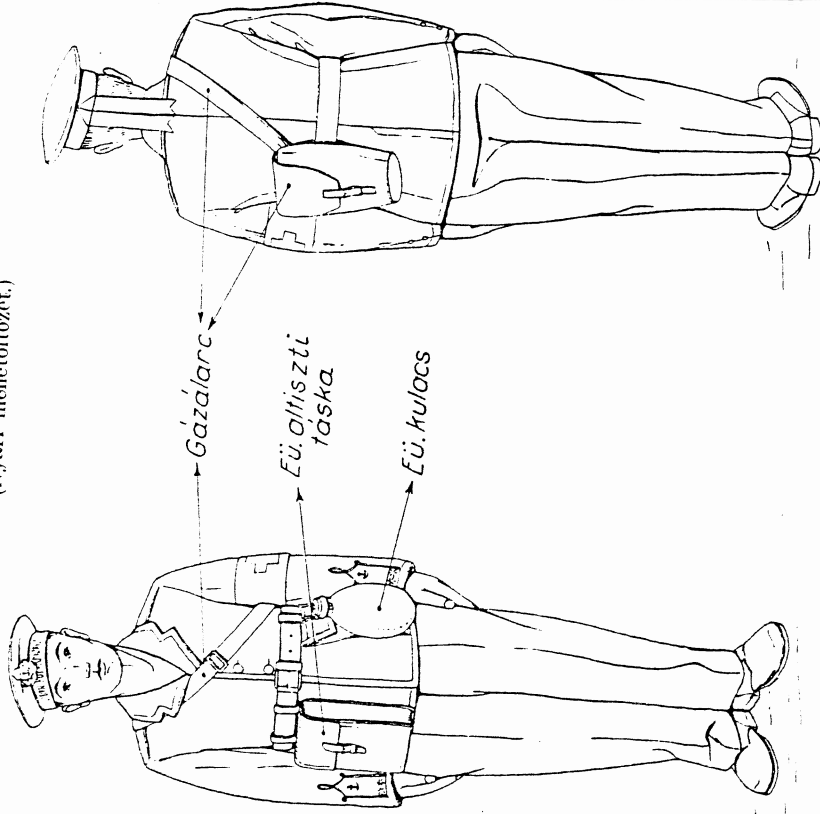

MEGJEGYZÉS:

A teston viselt ruhák (1)	5 290 kg.
Az emberen lévő felszerelés	3 967 kg.
A hajóra mállázott felszerelés	8 675 kg.

① Kőpeny és haskötő nélkül.

Megjegyzés:

1. Azonososági jegyet az ing alatt a nyakba akasztjuk.
2. Feblőtűző csomag és egészségosmag a zubbony bal (alsó) zsebében.
3. Jegyzéktábla a zubbony bal (felső) kőpenyűj felhajtás belső zsebében.
4. Kőpeny, tábori takaró, kenyértárisznya mállázása a B. Fejezet, illetőleg részletes mállázása a G. Fejezet szerint.
5. A haskötő mállázása a hajón B. Fejezet szerint.

Nemhajózó tiszt, hasonló állású.
(IV. típus.)

FÉNYSZÓRÓ FÉLSZAKASZ PARANCSONK

(Nyári menetöltözésben.)

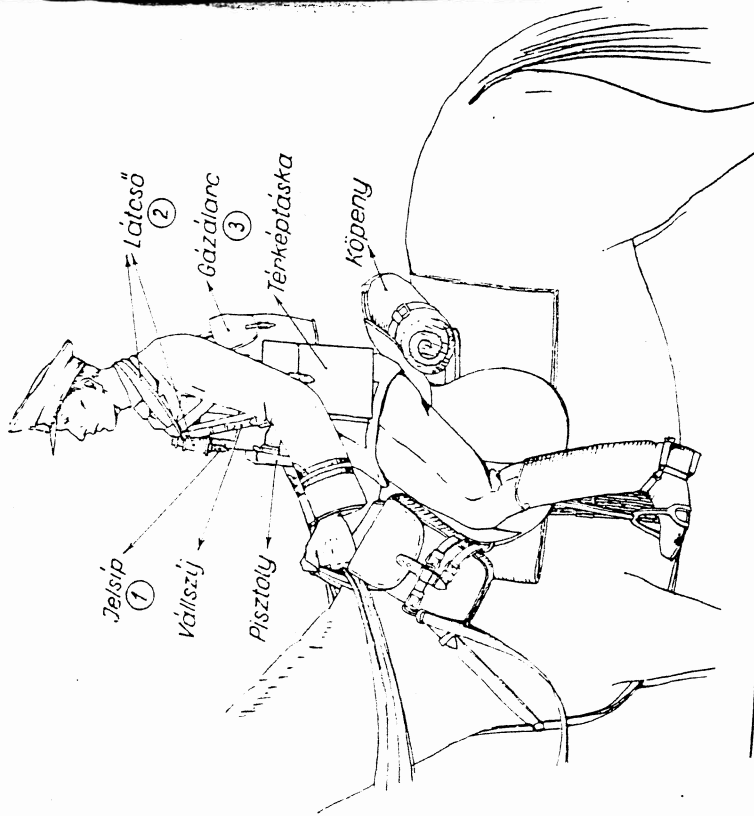

MEGTERHELÉS:

A testen viselt ruha	6-335 kg.
A tiszten lövő felszerelés	6-604 kg.
A lóra mállázott felszerelés	8-940 kg.

- ① A zubhony (köpeny) felső gomblyukába hurkoljuk és a harmadik zubhony (köpeny) gombnál a zubhony (köpeny) alá rejtjük.
- ② A láteső tokját a szakasz tőrzs egyik embere viszi. Ha a látesőre nincs szükség, akkor tokban tartjuk.
- ③ Szorosan a bal hónalj mögött.

Megjegyzés:

1. Azonosági jegyet az ing alatt a nyakba akasztjuk.
2. Sebkitűző esomag és gázvesztő a zubhony bal alsó zsebében.
3. Keftős mállátáska, köpeny, rohamlánc és patkótáska részletes mállázása a D/1. és G/1. mell. szerint.

KÖNNYŰ ÁGYÚS SZAKASZPARANCSONK

(gépvontatású szak-nál) (23/1. fsz.)
(bőrruhában.)

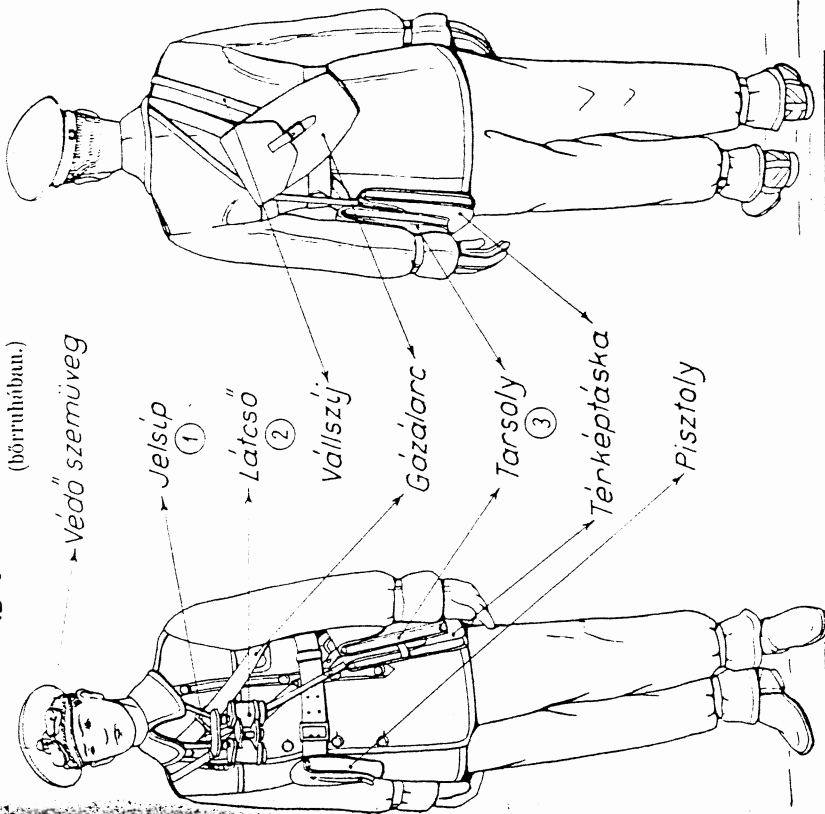

MEGTERHELÉS:

A testen viselt ruha	11-365 kg.
A tiszten lövő felszerelés	6-349 kg.
A gépjárműre mállázott felszerelés	8-335 kg.

- ① A borkabát felső gomblyukába hurkoljuk és a második gombnál a borkabát alá rejtjük.
- ② A láteső tokját a szakasz tőrzs egyik embere viszi. Ha a látesőre nincs szükség, akkor tokban tartjuk.
- ③ Viselője nem kötelező.

Megjegyzés:

1. Azonosági jegyet az ing alatt a nyakba akasztjuk.
2. Sebkitűző esomag és gázvesztő a zubhony bal alsó zsebében.
3. Ha a borkabát nem viseljük, akkor a G/1. mell. szerint a gépjármű mállázásába mállázunk.
4. Ha a védőszemüveget nem használjuk, akkor összehajtogat a zubhony, köpeny vagy borkabát jobb zsebébe tesszük.

ORVOS (nemhajózó) (27. fsz.).
(Nyári menetöltözethen.)

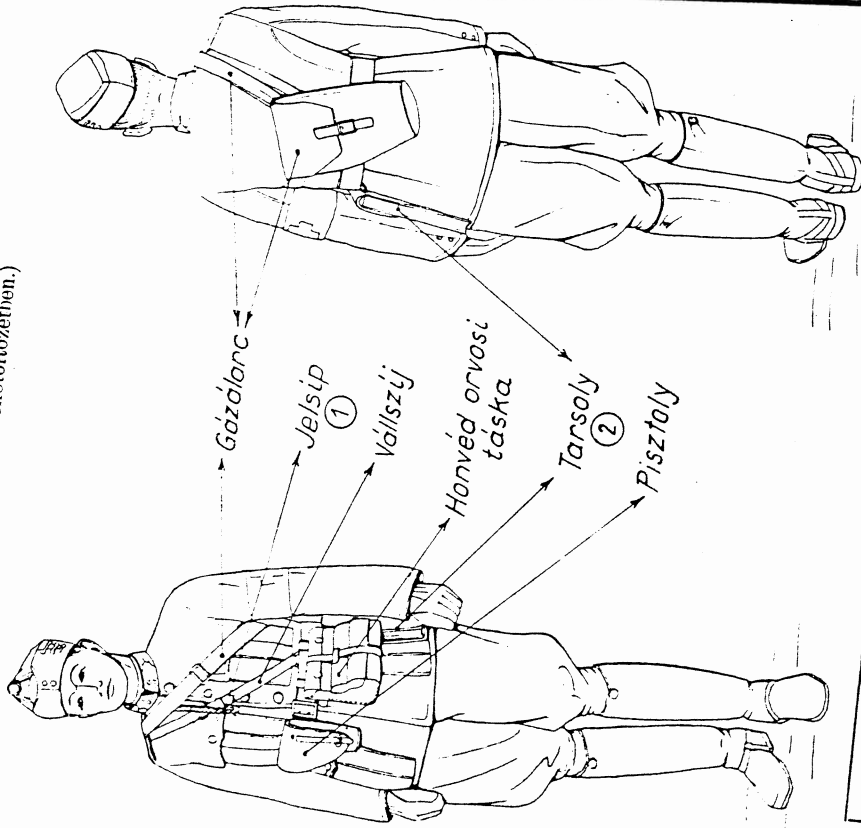

MEGTERHELÉS:

A testen viselt ruha	5.430 kg.
A tisztón lévő felszerelés	4.839 kg.

- ① A zubbony (köpeny) felső gomblyukába harkoljunk és a harmadik zubbony (köpeny) gombnál a zubbony (köpeny) alá rejtjük.
 ② Viselése nem kötelező.
- Megjegyzés:**
 1. Azonososági jegyet az ing alatt a nyakra akasztjuk.
 2. Sebkitűző csomag és gázsebcsomag a zubbony bal alsó zsebében.

Nemhajózó puskás.
(V. típus.)

Megjegyzés:

1. A zsebbe helyezendő tárgyaknál a „Megjegyzés” rovatokban [] zárójelben lévő megjelölés a felső zsebbel is ellátott altiszti zubbonyra vonatkozik.
2. Az altisztek a rendszerezett felszerelésén kívül egy bőröndben az alábbi (magántulajdonú) cikkeket vihetik magukkal: 1 zubbonyt, 1 nadrágot, 2 rend felhőruhákat, 1 pár lábbelit. A másházott bőrönd össz súlya a 10 kg-ot nem haladhatja túl. Ez a rendelkezés az altiszti helyekre beosztott tisztókra nem vonatkozik.

V. Alaptípus:
GÉPPUSKA KEZELŐ (2-es) (72. fsz.).
 (A/V. mell. 1. sz. ábra szerint.)

Felszerelés:

FEGERVETZET:	1	Fűvessékőz (készlet)
Ismétlő pisztoly	1	Élelemzseskő (készlet)
LŐSZER:	11	Igazoltvány jegytek zsinórral
Pisztolytöltény	1	Tisztogatólőeszköz (készlet) (2)
RURÁZAT ÉS FELSZERELÉS:	1	Mosólőeszköz (készlet) (3)
Rohamsisak	1	Varrólőeszköz (készlet) (4)
Sapka	1	MŰSZAKI ÉS GÁZVÉDELMI
Zubbony	1	ANYAG:
Lovagló nadrág	1	Gázálarc
Köpeny	1	Gyálagsági ásó
Lovagló eszima (pár)	1	LŐFELSZERELÉS ÉS
Íng	2	VONATANYAG
Gatyá	2	Lovaglószerszám (készlet)
Kapca (pár)	4	Tartálékpatkó felszerelés (5)
Szarkantyú felszerelés (pár)	1	EGÉSZSÉGÜGYI ANYAG:
Nadrágszűj	1	Sohlkötőző esomág
Haskötő	1	Gázsebesomág
Tűbori takaró (4)	1	ÉLELEM:
Kenyértarisznya	1	Ember részére:
Pisztolytáska	1	A mozgókonyha javadalalmazásának
Dorékszíj karahelyszorító nélkül	1	(1 Sz adagnak) részét (6)
Köpenyszűj (egy esetes)	2	T adag
Fűzőesze	1	Ló részére:
Tűbori kulcs	1	T adag

MEGTERHELÉS:	
A testen viselt ruha	5-315 kg.
Az emberen lévő felszerelés	4-057 kg.
A ló megterhelhető ketreken (7)	112— kg.

(1) Nyári menetöltözésben csak külön parancsra viszük, s akkor, valamint féli menetöltözésben a B/I. és E/I. mell. szerint a nyeregbe máházunk.
 (2) Ruha- vagy tényesítőket 2 emberenként váltakozva, sárkafa és tényemáz mindenként.
 (3) Tűréthető, szappan, borotválkozó eszközök, fogkefe, fésű, tűkör.
 (4) Varróú, ébna, 2 biztosítóú.
 (5) A patkóbányag egységéből 2 patkó, 4 éles, 4 tomposarok és 12 patkószög.
 (6) Isotlog még hideg étel.
 (7) Ebből a lovas to-sásúlya 70 kg.

GÉPPUSKA KEZELŐ (2-es).
 (Nyári menetöltözés).
 (Bal oldalról.)

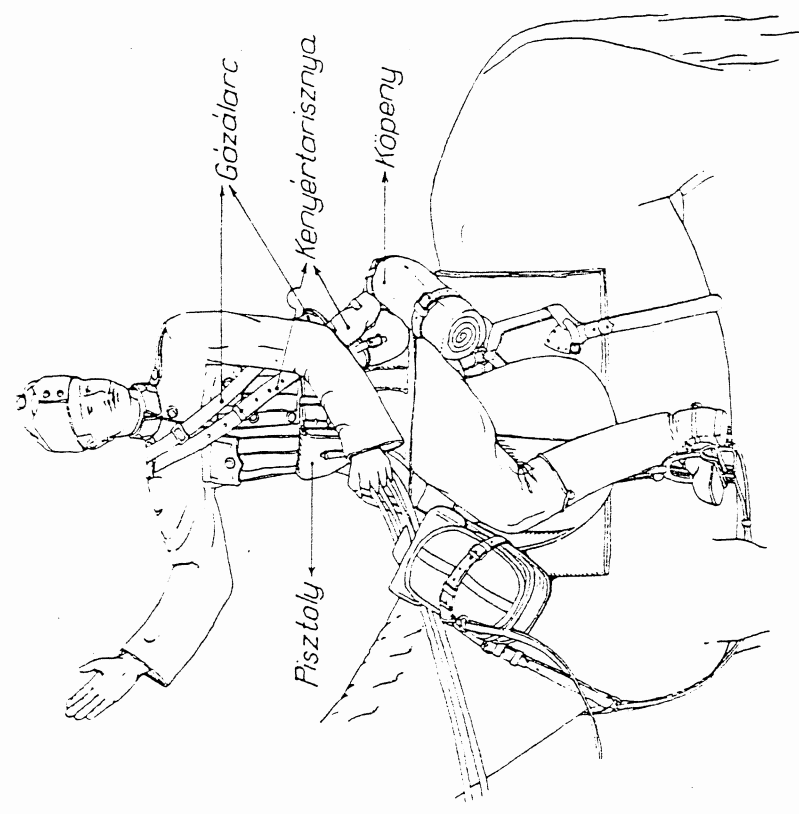

Megjegyzés:

1. Igazoltvány jegyteköt az íng alatt a nyakba akasztjuk.
2. Sohlkötőző esomág és gázsebesomág a zubbony bal alsó zsebében.
3. Rohamsisak és patkótáska a nyeregen jobbról az E/I. mell. 8. sz. ábra szerint.
4. Kenyértarisznya, kettős máhátáska, köpeny és gyálagsági ásó részletes máhátása az E/I. mell. szerint.

GOLYÓSZÓRÓS CSATÁR (78. tsz.).

(Nyári menetöltözéset)
Bad oldaltűzset.

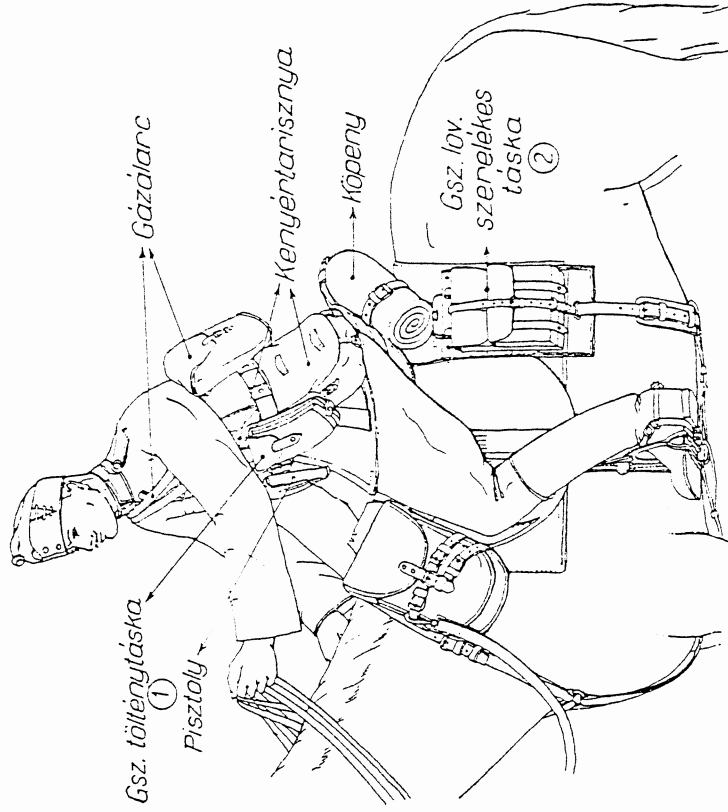

MEGTERHELÉS:

- A testen viutt ruha 5315 kg.
- Az emboren lovó felszerelés 6727 kg.
- A ló megtorhelése korokon (3) 1190 kg.

(1) Beme 2 db, gsz. tár 50 gsz. tölténnyel.
 (2) Csak a baloldalon. Jobboldalt a bordápecsra nem máháznak, az arra szolgál, hogy gsz. hátéeg töltényrakaszt bare kézhben esőtleg oda is máházhassunk. — Gyalog a szerelések-táskát jobboldalt a derekánál viseljük.
 (3) Ebből a lovas testűlyát 70 kg.

Megjegyzés:

1. Javolvány jegyzeteket az ing alatt a nyakra akasztjuk.
2. Soktűzőn esőmár és gázbesemag a zabony hat alsó zsebében.
3. Poharsák és patkótáska a nyeregen jobbról Ejl mell. 8. sz. ábra szerint.
4. Golyószóró a gsz. máháslövön a Ejl mell. 1. sz. ábra szerint.
5. Gsz. lökönyv a zabony hat felső zsebében.
6. Gsz. lov. szereléstáskát, valamint kenyértanisznya, kettős máhádtáska és köpeny részletes máházaása Ejl. mell. szerint.

Típusnumató	B E O S Z T Á S	E l t é r ó s		Megjegyzés
		kevéselb	több	
78.	Golyószórós csatár (6)		Golyószóró (isz. töltény 50 db, (isz. tár 2 db, (isz. töltény-táska (isz. lov. szerelések táskája (isz. lov. rajbsal-roglya készlet hordló-szállóko nyo-reghez Gsz. lökönyv	09 A/V. mell. 2. sz. ábra szerint. 07 Az A/III. mell. 3. és 4. sz., vala-mint Ejl. mell. 18. és 19. sz. ábrák szerint. 08 Ejl. mell. 26. sz. ábra szerint.
76.	Golyószóró esatlásvezető (szakaszkovács)	Gyalogsági ázó	(isz. töltény 250 db, (isz. tár 10 db, (isz. hátéeg töltényrakasz 2 db, Gsz. lov. rajbsal-roglya készlet hordló-szállóko nyo-reghez (3) Patkoló csapat-szerszám készlet (3)	
66.	Csatlász vezető (ügynök)			
69.	Csatlász (nyabeszélo)			
79.	Hajtóluszar			
86.	Kozelóluszar			
90.	Lóápoló			
92.	Máháslóvezető			
68.	Csatlász (kovács)			
80.	Hajtóluszar (szakasz-kovács)		Patkoló csapat-szerszám készlet (3)	
88.	Jelentőlovas (törzskovács)			
103.	Szakaszkovács (árkász, géppuskás)			

V. Alaptípus:

LŐSZERALTISZT (40. fsz.)

(A/V. mell. 1. sz. ábra szerint.)

A/V. mell. 1. sz. ábra.

FEYVERZET:

Ismétlő pisztoly

LŐSZER:

Pisztoly töltény

RUHÁZAT ÉS FELSZERELÉS:

Rohamsisak

Sapka

Zubbony

Gyalogsági nadrág

Köpeny

Bakancs (pár)

lug ①

Galya ①

Kapca (pár) ②

Nadrágszíj

Haskötő

Tábori takaró ③

Sátorfelszerelés

Konyórtarisznny

Pisztolytáska

Dorékszif karabélyszorító nélkül

Felszerelés:

1	Köponyszif (1 esatos)	1
1	Pőzöcs(szu)	1
1	Tábori kulacs	1
1	Évőeszköz (készlet)	1
1	Féltornacskó (készlet)	1
1	Jolsip zsinórral	1
1	Iszolvány jegytek zsinórral	1
1	Jogyzékkönyv	1
1	Tisztogatószköz (készlet)	1
1	Mosítószkőz (készlet)	1
1	Varrószkőz (készlet)	1
1		1

MŰSZAKI ÉS GÁZVÉDELMI ANYAG:

2	Gázalarc	1
2		2
4		1
1	EGÉSSZÉGŰGYI ANYAG:	1
1	Sebktőző esomag	2
1	Gázbesomag	1

ÉLELEM:

A mozgókonyha javadalmazásának (1 Sz. adagnak) részei ⑥

1	T. adag	1
1		1

MEGTERHELÉS:

A toston visolt ruha ⑥	4 585 kg.
Az omboron lovó felszerelés	11 562 kg.

① Ebből 1 db.) a század lőszervecsin.

② Ebből 2 pár)

③ Nyári menőtöltőzetnél csak külön parancsra visszált és ilyenkor járművön szállítjuk. Téli menőtöltőzetnél korszórdá csavarva (D/I. mell. 14. sz. ábra) a köponykoszori helyén visoljuk.

④ Málházás a D/I. mell. 18. sz. ábra szerint.

⑤ Esotleg még hideg étel.

⑥ Köpony és haskötő nélkül.

LŐSZERALTISZT.

(Nyári menőtöltőzet.)

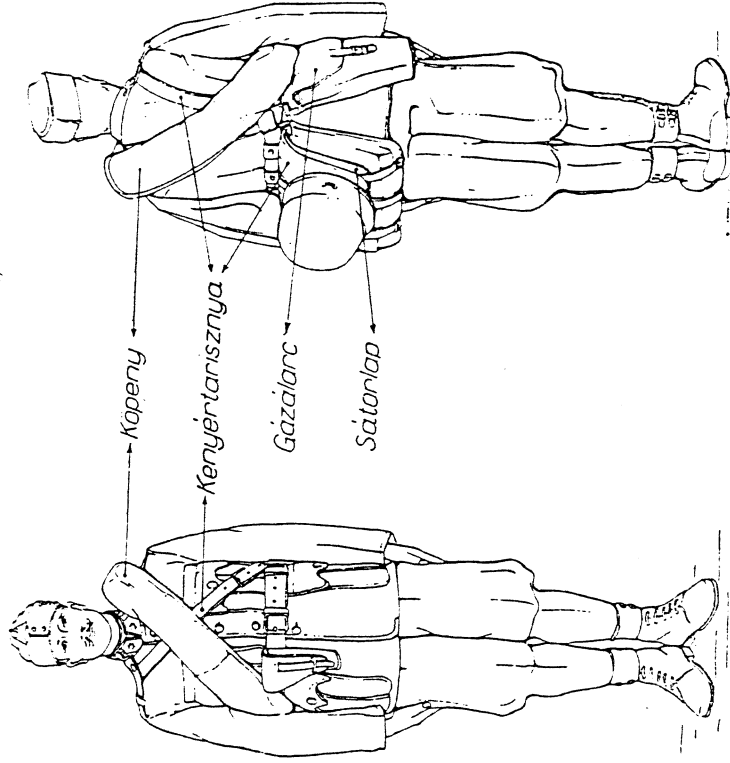

Megjegyzés:

1. Iszolványjegytokot az ing alatt a nyakra akasztjuk.
2. Sebktőző esomag és gázbesomag a zubbony bal alsó zsebében.
3. Jolsipet a zubbony (köpony) felső gomblyukába hurkoljuk.
4. Jegyzékkönyv a zubbony bal felső (köponyujj felhajtás belső) zsebében.

ANYAGKEZELŐ ALTISZT (árkász) (33. fsz.)

(Nyári monotöltőzöt.)

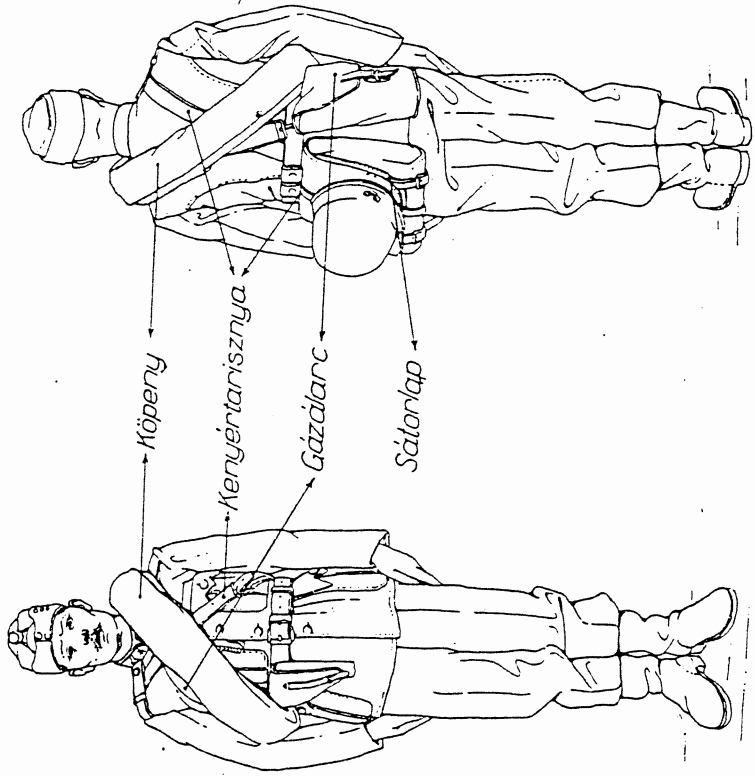

MEGTERHELÉS:

Töston viselt ruha (1) 4895 kg.
 Az omboren lovð felszorelés 11842 kg.

① Köpeny és baskétó nélkül.

Megjegyzés:

1. Iszolatványjegyzőket az ing alatt a nyakba akasztjuk.
2. Sebktűző csomag és gázsebesomag a zubbony bal alsó zsebében.
3. Jelsíp a zubbony (köpeny) felső gömblyekébe hurkoljuk.
4. Jegyzéktöbny a zubbony bal felső (köpeny) felhajkás belsejé zsebében

Típusmáta Tölvszáma	B E O S Z T Á S		Megjegyzés
	kovesobb	több	
43. Patkolómester	Rohamszak Jelsíp zsinórral	Patkolómesteri kűlszer és mű- szertáska ④ Patkolómesteri II. Gyegyszor- lúda ④	① Szerelék- kocsin. ⑤ Bal felső zubbony- zsebében.
73. Irányzó (1-es)	Jelsíp zsinórral	Lőkőnyv ⑤ Irányzótaszka ⑥ Köpenyszij (1 csatos) 2 db. Csákánybala	④ Menet alatt a gp. löszor- vivő máhás- állaton, kifőn- ben a pisztoly mögött a derék- szíjon.
85. Rajharnacsnok (géppus- kás)		Látcső ⑦ Gözvezető tűmlő ⑧ Köpenyszij (1 csatos) 2 db. Gyalogsági ásó	⑦ Bal vállról a jobb esípő felé űgy, hogy a tok horúszjával a köpenybeszorú és a derékszij alá kerüljön.
113. Pényktűbeszélő			⑧ Menet alatt a puskavívó máhhállaton, kűlőnben a jobb vállról a bal esípő felé a köpenybeszorú alatt.
39. Rádió távbeszélő	Jelsíp zsinórral	Gyalogsági ásó	
40. Rádió távirász			
16. Góppuska kezelő (2-es és 3-as)	Jegyzéktöbny Jelsíp zsinórral	Első kezelő- táska a 2-es számúru Szerelék-taszka a 3-as számúru Köpenyszij (1 csatos) 2 db. Gyalogsági ásó	
26. Szakasparancsnok ho- lyottos (pisztolyos)		Gyalogsági ásó	

GYALOG TÁVBESZÉLŐ ÁLLOMÁSCSOPORT PARANCSNOK (96. fsz.)

(Téli menettöltőzet, távbeszélő hordkészülékkel.)

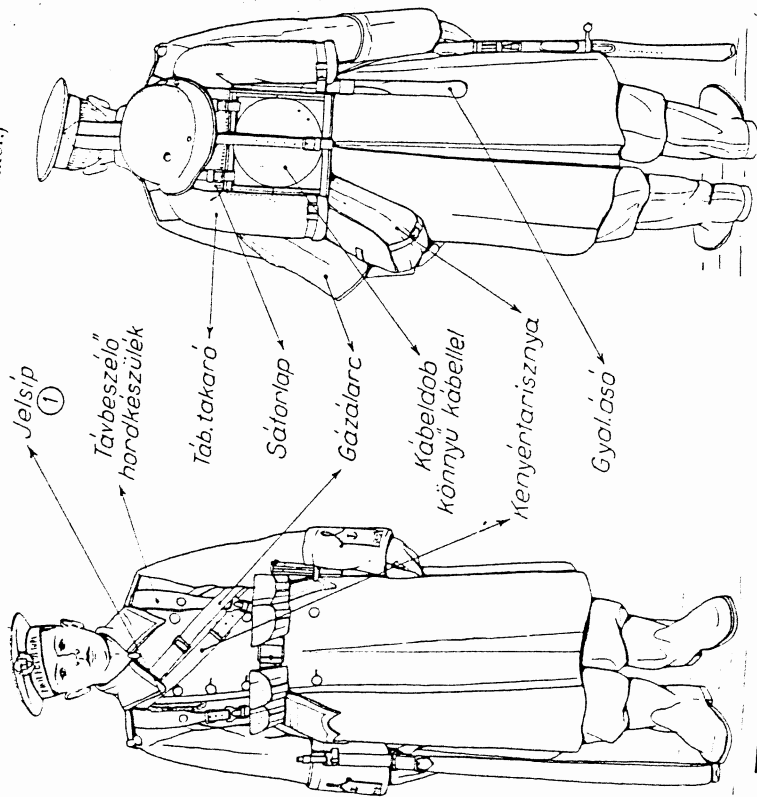

MEGTERHELÉS:

A teston visolt ruha ② 8-815 kg.
Az emberen lévő felszerelés ③ 23-296 kg.

- ① Jelsípöt a zubhony (kőpeny) felső gomblyukába hurokoljuk.
- ② Kőpennyel és haskötővel.
- ③ A távbeszélő hordkészülékét a reámálházott szerelvényvel együtt menet alatt járányvín szállítjuk. Az emberen lévő felszerelés akkor ennek súlyával (12-777 kg.) kevesebb.

Megjegyzés:

1. Azonossági jegyet az ing alatt a nyakba akasztjuk.
2. Bekötőző esonag és gázbesonag a zubhony bal zsebében.
3. Jegyzékkönyv a zubhony bal (kőpennyfelhajtás balold.) zsebében.

FIGYELŐ «a» jelű (157. fsz.)

(Nyári menettöltőzet, tábori takaróval.)

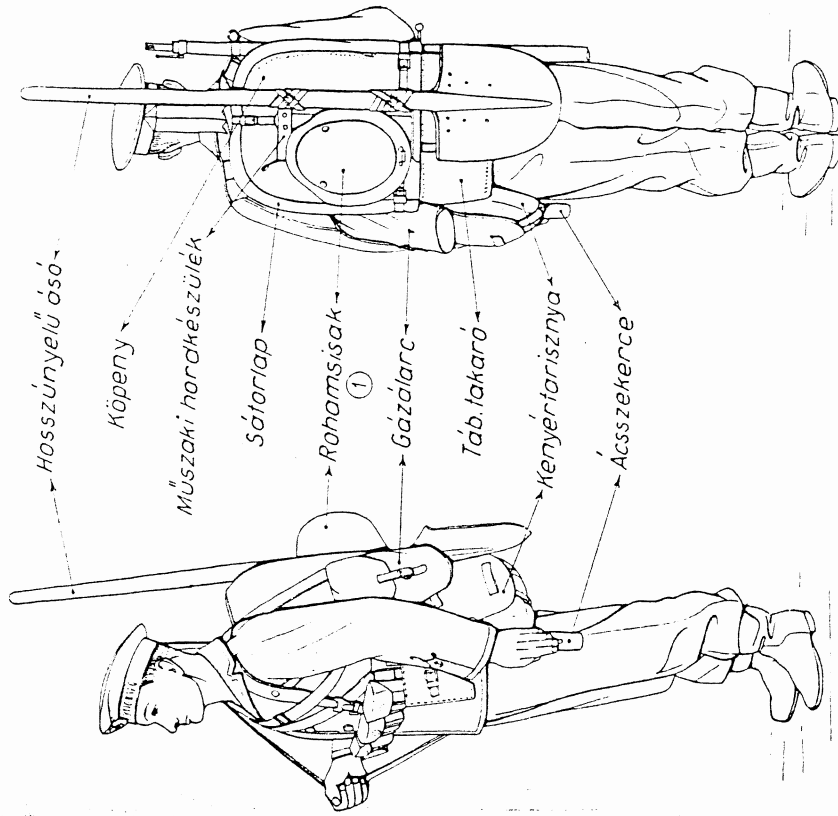

MEGTERHELÉS:

A teston visolt ruha ② 5-640 kg.
Az emberen lévő felszerelés 25-274 kg.

- ① Alatta főzőesze.
- ② Kőpeny és haskötő nélkül.

Megjegyzés:

1. Azonossági jegyet az ing alatt a nyakba akasztjuk.
2. Bekötőző esonag és gázbesonag a zubhony bal zsebében.
3. Hordozható műszaki felszerelésének részletes máházása a G./I. mell. 27. sz. ábra szerint.

FIGYELŐ «b» jelű (157. fsz.)
(Téli menetöltőzet, tábori takaróval.)

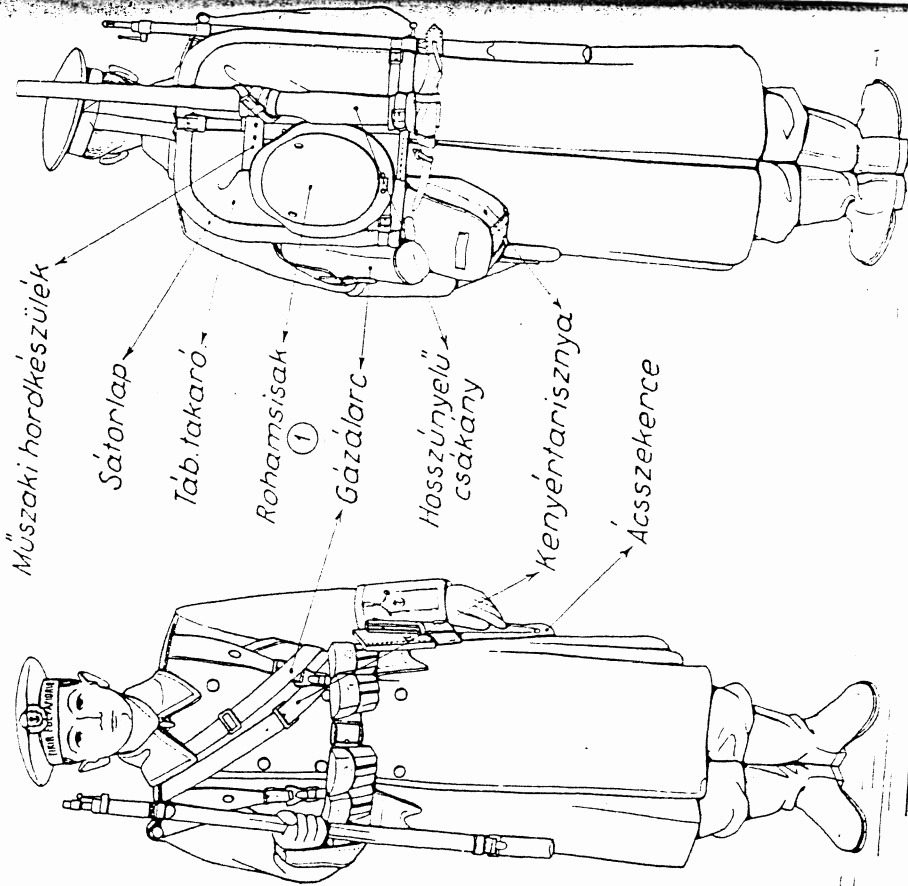

MEGTERHELÉS:

A testen viselt ruha^② 8 815 kg.
Az emberen lévő felszerelés 23-669 kg.

① Alatta főzőeszköz.
② Képpel és haskintó nélkül.

Megjegyzés:

1. Azonosítási jegyet az ing alatt a nyakba akasztjuk.
2. Sebkitűző esernyő és gázvesztőanyag a zubbony bal zsebében.
3. Hordozható műszaki felszerelésünk részletes máhátási a G./I. mell. 28. sz. ábra szerint.

FIGYELŐ «c» jelű (157. fsz.)
(Nyári menetöltőzet, tábori takaróval.)

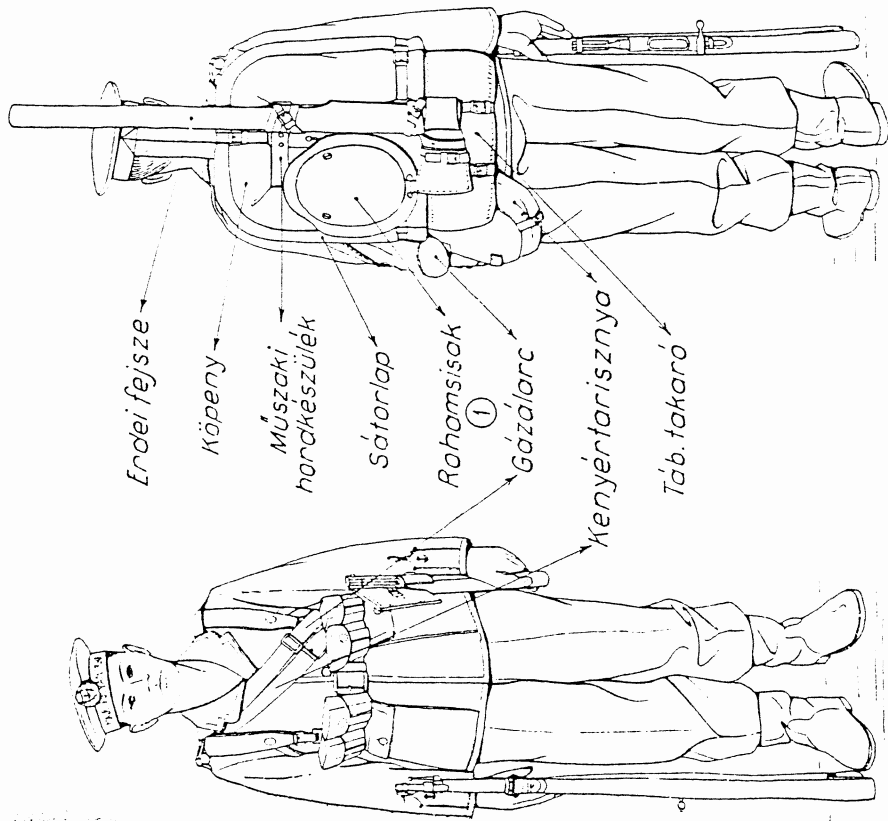

MEGTERHELÉS:

Testen viselt ruha^② 5 640 kg.
Az emberen lévő felszerelés 24-254 kg.

① Alatta főzőeszköz.
② Képpel és haskintó nélkül.

Megjegyzés:

1. Azonosítási jegyet az ing alatt a nyakba akasztjuk.
2. Sebkitűző esernyő és gázvesztőanyag a zubbony bal zsebében.
3. Hordozható műszaki felszerelésünk részletes máhátási a G./I. mell. 29. sz. ábra szerint.

FIGYELŐ «d» jelű (157. fsz.).
(Nyári menetöltözet, tábori takaróval.)

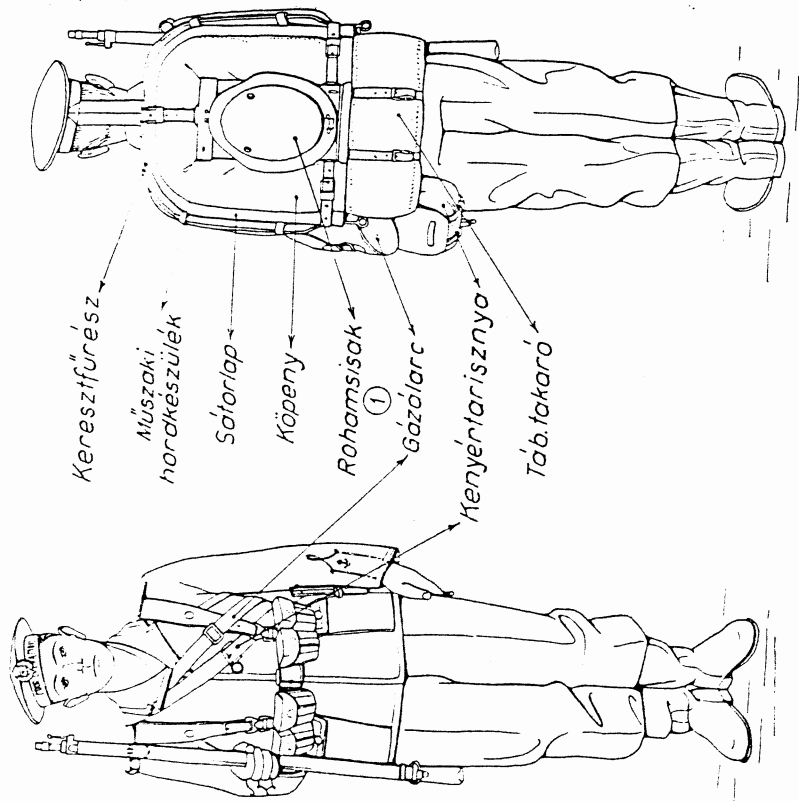

MEGTERHELÉS:

Testen viselt ruha.....	5640 kg.
Az emberen lévő felszerelés.....	24564 kg.

- ① Alatta főzőcsésze.
- ② Köpeny és haszkító nélkül.

Megjegyzés:

- 1. Azonossági jegyet az ing alatt a nyakba akasztjuk.
- 2. Behőkítőző esonag és gázveszesonag a zubbony bal zsebében.
- 3. Hordozható műszaki felszerelésének részletes mátházása a G.J. mell. 30. sz. ábra szerint.

FIGYELŐRS PARANCSNOK (81. fsz.).
(Nyári menetöltözet, tábori takaróval.)

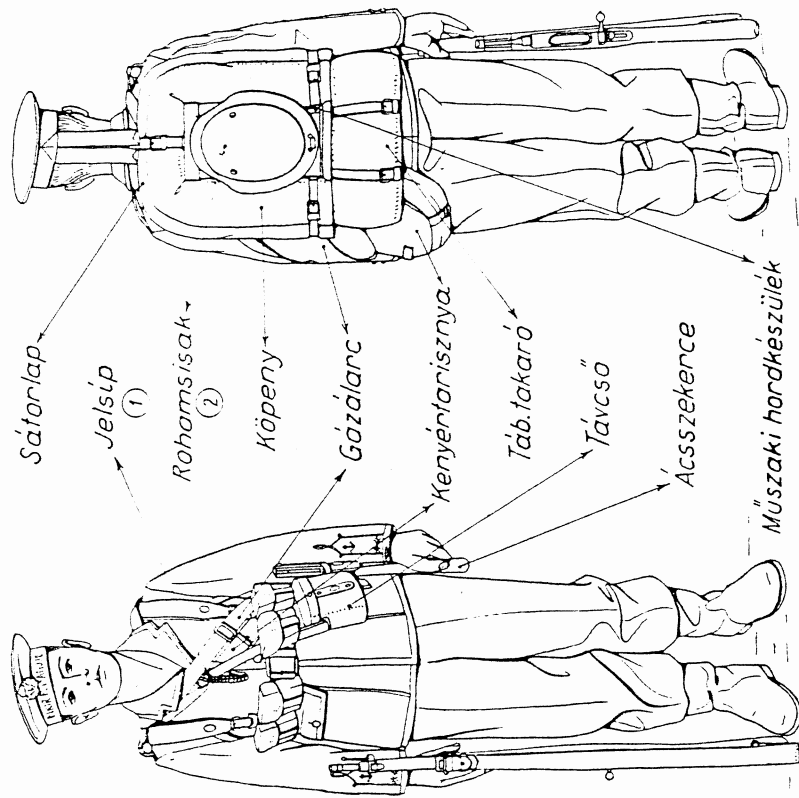

MEGTERHELÉS:

A testen viselt ruha ③.....	5640 kg.
Az emberen lévő felszerelés.....	26281 kg.

- ① A zubbony (köpeny) felső gomblyukába hurokoltuk és a harmadik zubbony (köpeny) gomblyukáig a zubbony (köpeny) alá rejtjük.
- ② Alatta főzőcsésze.
- ③ Köpeny és haszkító nélkül.

Megjegyzés:

- 1. Azonossági jegyet az ing alatt a nyakba akasztjuk.
- 2. Behőkítőző esonag és gázveszesonag a zubbony bal zsebében.
- 3. Behőkítőző esonag és gázveszesonag a zubbony bal (köpeny) felhajtás belső zsebében.
- 4. Főmmétyre 2 m-es a zubbony jobb zsebében.
- 5. Erelt irányítók a zubbony jobb zsebében.
- 6. Zsebóra az órázsebben.

AKNÁSZ «e» jelű (150. fsz.).
(Fűti menettöltőzet, tábori takaróval.)

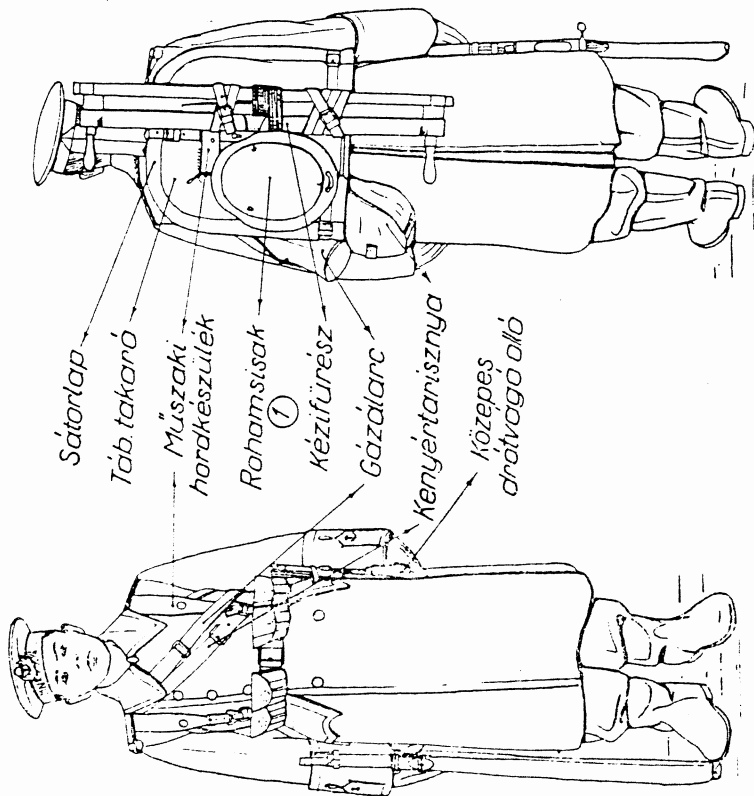

MEGTERHELÉS:

A testen viselt ruha (2) 8817 kg.
Az emberen lévő felszerelés 20939 kg.

- ① Alatta főzőesze.
- ② Kőpennyel és haskötővel.

Megjegyzés:

1. Azonossági pecsétet az ing alatt a nyakba akasztjuk.
2. Sebkitűző esonag és gázsebesonag a zubbony bal zsebében.
3. Hordozható műszaki felszerelésének részletes máhátása a 0/L. mell. 31. sz. ábra szerint.

NEHÉZPUSKA LŐSZERES (205. fsz.).
(Nyári menettöltőzet.)

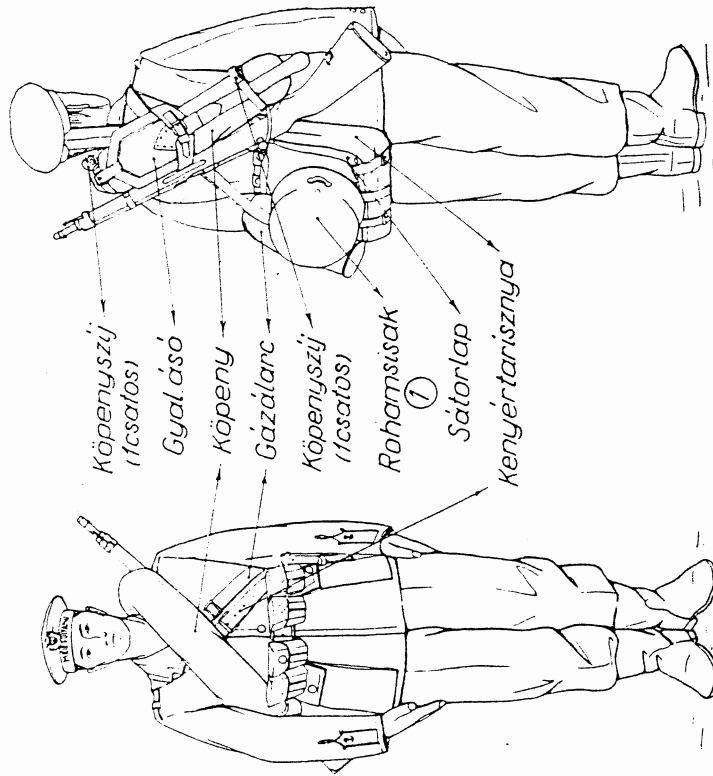

MEGTERHELÉS:

A testen viselt ruha (2) 5640 kg.
Az emberen lévő felszerelés 17197 kg.

- ① Alatta főzőesze.
- ② Kőpenny és haskötő nélkül.

Megjegyzés:

1. Azonossági jegyet az ing alatt a nyakba akasztjuk.
2. Sebkitűző esonag és gázsebesonag a zubbony bal zsebében.

VI. Alaptípus:

LÓÁPOLÓ (131. fsz.).

(A/VI. mell. 1. sz. ábra szerint.)

Felszerelés:

RUHÁZAT ÉS FELSZERELÉS:			
Rohamsisak ①	1	Tábori kulacs	1
Sapka	1	Évőszköz (készlet)	1
Zubbony	1	Etelomzacsokó (készlet)	1
Gyalogsági nadrág	1	Igazolvány jegytek zsinórral	1
Köpeny	1	Tisztogatószköz (készlet)	1
Bakauca (pár)	1	Mosószköz (készlet)	
		Varrószköz (készlet)	
Ing ②	2	MŰSZAKI ÉS GÁZVÉDELMI	
Gatyá ②	2	ANYAG:	
Kapca (pár) ③	4	Gázálarc	1
Nadrágszíj	1	EGÉSZSÉGÜGYI ANYAG:	
Haskötő	1	Sabktűző esomag	2
Tábori takaró ④	1	Gázsebesomag	1
Sátorfelszerelés	1	ÉLELEM:	
Gyalogsági hordókészülék	1	A mozgókonyha javadalmazásnak	
Konyértarisznya	1	(1 Sz adagnak) részei ⑤	1
Doyókszifj karabélyszorító nélküli	1	T adag	1
Főzőeszo	1		

MEGTERHELÉS:	
A testen viselt ruha ⑦	4-585 kg.
Az omboron levő felszerelés	12-872 kg.

- ① Rohamsisakkal el nem látott tisztok (lásd A/II. mell.) lóápolóinak a rohamsisak nem illőtek.
- ② Ebből 1 db. } járművön.
- ③ Ebből 2 pár }
- ④ Nyári monoföltözetnél csak külön parancsra viszük.
- ⑤ Mállásását lásd a D/II. mell. 8. és 17. sz. ábrák szerint.
- ⑥ Esetleg még hideg étel.
- ⑦ Köpeny és haskötő nélkül.

Megjegyzés:

A lóápolók eltérő felszerelése:
 a Rp. szd-oknál kevesebb a gyalogsági hordókészülék; több a köpenyszifj (tesatos) ⑧ db.;
 az árkkészalaktulajdonosnál kevesebb a gyalogsági nadrág, bakauca, gyalogsági hordókészülék;
 több a pantalló, fővidszárú eszirma és műszaki hordókészülék.

LÓÁPOLÓ.

(Nyári monoföltözet tábori takaróval.)

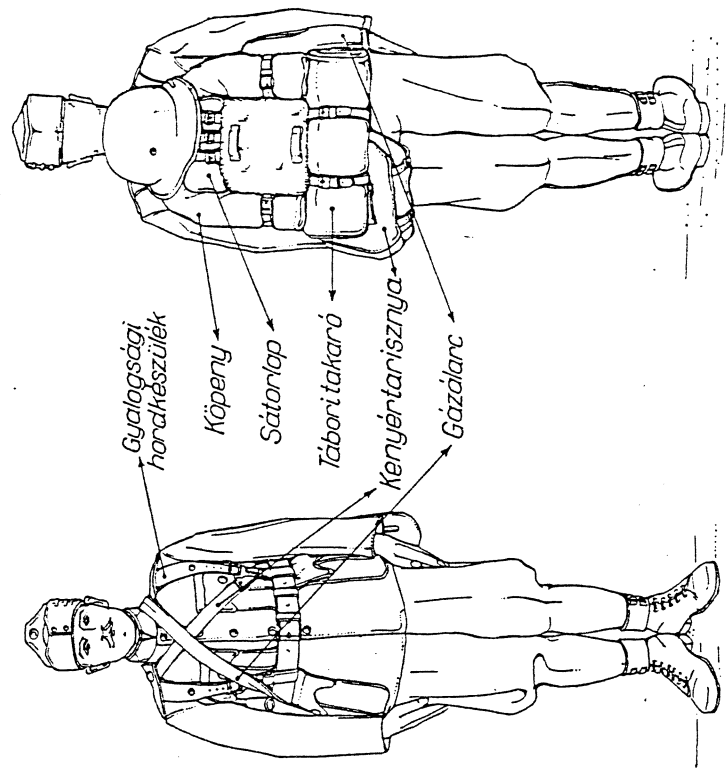

Megjegyzés:

- 1. Igazolvány jegytekot az ing alatt a nyakba akasztjuk.
- 2. Sebktűző esomag és gázsebesomag a zubbony bal alsó zsebében.

VI. Alaptípus:
SEBESÜLTIVIVŐ (101. fsz.),
(A/VI. mell. 1. sz. ábra szerint.)

A/VI. mell. 1. sz. ábra.

SEBESÜLTIVIVŐ.
(Nyári menetöltözést.)

Bal oldatról nézve.

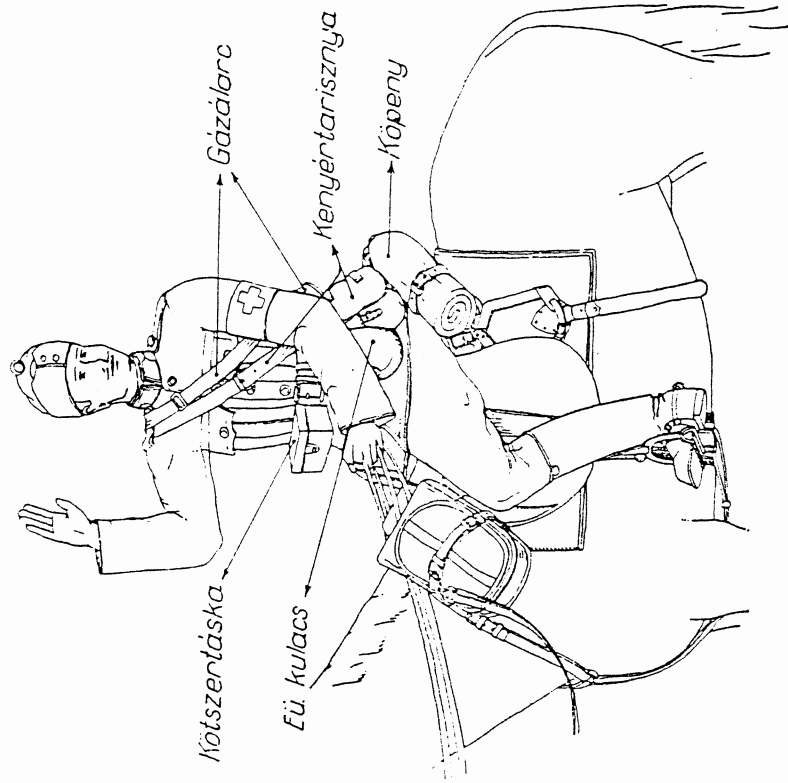

Megjegyzés:

1. Igazolvány jegytekőt az ing alatt a nyakra akasztjuk.
2. Sebkitűző esomág és gázvesomág a zubbony bal alsó zsebében.
3. Rohamsisak és patkóféska a nyeregen jobbról, E.I. mell. 8. sz. ábra szerint.
4. Kenyértartisznya, kettős máthatáska, köpeny és fyalagszíji ásó részletes máthatása az E/I. mell. szerint.

RUHÁZAT ÉS FELSZERELÉS:	Felszerelés:	
Rohamsisak	1	Tisztogatóeszköz (készlet) 2)
Sapka	1	Moslőszköz (készlet) 3)
Zubbony	1	Varróeszköz (készlet) 4)
Lovagló nadrág	1	MŰSZAKI ÉS GÁZVÉDELMI
Köpeny	1	ANYAG:
Lovagló eszima (pár)	1	Gázálarc
		Gyalagszíji ásó
		LŐFELSZERELÉS ÉS VONAT-
		ANYAG:
Ing	2	Lovaglószerszám (készlet)
Gatyu	2	Tartalékpatkó felszerelés 5)
Kapen (pár)	4	EGÉSSÉGÜGYI ANYAG:
Sarkantyú felszerelés (pár)	1	Sebkitűző esomág
Nadrágszíj	1	(fűzőesomág)
Haskötő	1	Egészségügyi kulacs
Tűburi takaró 6)	1	Vöröskoroszes karszalag
Kenyértartisznya	1	Sehesültvivő kötészortáska
Dorékszíj karabólyszorító nélkül	1	Tűburi hordtágy felszerelés 6)
Köponyszíj (egy esato)	2	ÉLELEM:
Fűzőesőszó	1	Ember részere:
Tűburi kulacs	1	A mozgókonyha javadalmaszásnak
Eyőeszköz (készlet)	1	(1 Sz adagnak) részei 7)
Élelmizacsokó (készlet)	1	T adag
Igazolvány jegytekőt zsinórral	1	ló részere:
		T adag

MEGTERHELÉS:	
A tosten visolt ruha	5315 kg.
Az emboren lovó felszerelés	4765 kg.
A ló megtorholése koreken 6)	113 — kg.

- (1) Nyári menetöltözésben csak külön paranásra visszáik s akkor, valamint téli menetöltözésben a E/I. és E/I. mell. szerint a nyeregre máthatjuk.
- (2) Ruhá-, vagy fűnyesfűkefe 3 emborenként máthatozva, sárkefe és fűnyász mindenképen.
- (3) Törülkőző, szappan, hordtálkázó eszközök, fogkefe, fésű, tűköt.
- (4) Varrótű, ércna, 2 biztosítótű.
- (5) A patkófűnyász egy-sőgtől 2 patkó, 4 ércs, 4 tomposarok és 12 patkóeseg.
- (6) Minden 2 sehesültvivőre 1 tűburi hordtágy felszerelés lészarkocsin, vagy az egy-sőrs szakasz szerszámkocsin, vagy az ágyás szakasz szerszámkocsin.
- (7) Esztetleg még hideg étel.
- (8) Ebből a lovas testéslya 70 kg.

Alaptípussal azonosak:

Alaptípustól eltérnek:

Típusminta folyószáma	B E O S Z T Á S	E l t é r ő s		Megjegyzés
		kövesebb	több	
27.	Egészségügyi tisztos		Jegyzékönyv ^① Csapatlámpa ^② Csákánybalta ^③ Egészségügyi al- tisztai táskák ^④	① Zubbony bal felső (képeny- űj felhajítás belső) zsebében. ② Jobboldali málhatáska elültsé oldalára csatolva. ③ Nyergon Jobbról E/I. mell. 17. sz. ábra szerint. ④ Nyergon bal- ról a kápara csatolva az E/I. mell. 21. sz. ábrához hason- lóan (gyalog Jobboldali a derékszáljon).
		1-os Gyalogsági ársó Sebességtívisző kötőszertáska	Orvosi szerelék málhatáska ^⑤ Kötőszor málha- táska ^⑥ Hordkészülék a 35 M. nyereg- hoz	⑤ Nyergon bal- ról a kápara csatolva az E/I. mell. 21. sz. ábrához hason- lóan (gyalog Jobboldali a derékszáljon).
89.	Kötőszervívó		Gázorvosi málhatáska jobboldali Gázorvosi málhatáska baloldali Hordkészülék a 35 M. nyereg- hoz	⑤ E/I. mell. 23. sz. ábra szerint. ⑥ A/VI. mell. 2. sz. ábraszertint.

KÖTSZERVÍVÓ (2-es) (89. fsz.) (Nyári monotonfűzővel.)

Bal oldalt nézve.

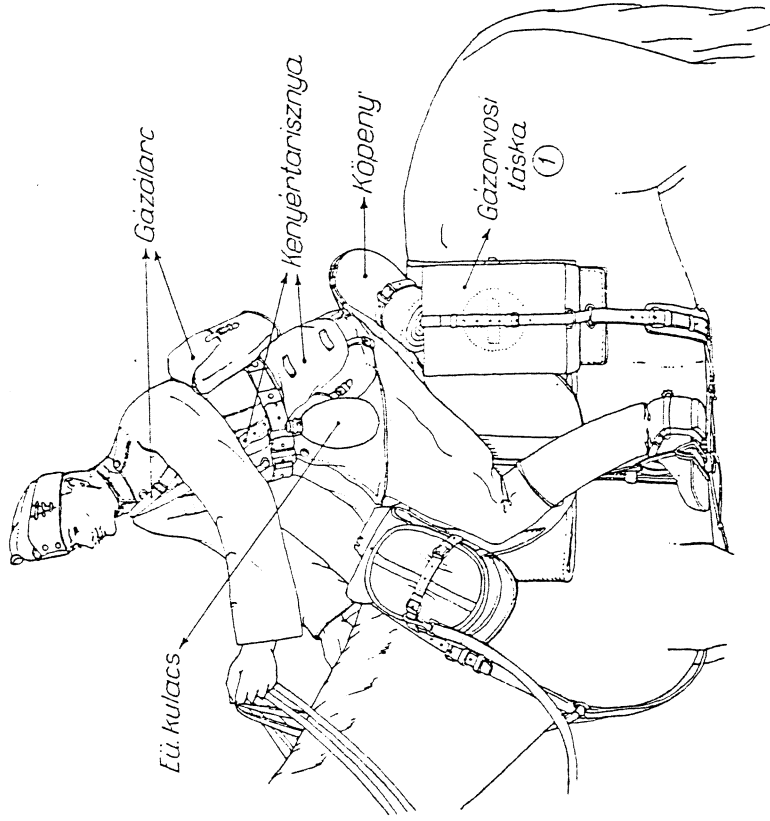

MEGTERHELÉS:

A teston visolt ruha	5-315 kg.
Az omboron levő felszerelés	3-565 kg.
A ló megterhelőse keréken ^②	124 — kg.

- ① Jobbról hasonlóképpen a gázorvosi málhatáska jobboldali.
② Ebből a lovas testűly 70 kg.

Megjegyzés:

1. Igazolvány jegyitokot az ing alatt a nyakba akasztjuk.
2. Sebkefűző esomag és gázsebesomag a zubbony bal alsó zsebében.
3. Rohamsisak és patkótáska a nyergon Jobbról, az E/I. mell. 23. sz. ábrához hasonlóan.
4. Gázorvosi málhatáska, valamint kenyértartisznya, kettős málhatáska és képeny részletes málházása az E/I. mell. szerint.

EGÉSZSÉGÜGYI TISZTES (59. fsz.)
(Téli monoföltözet.)

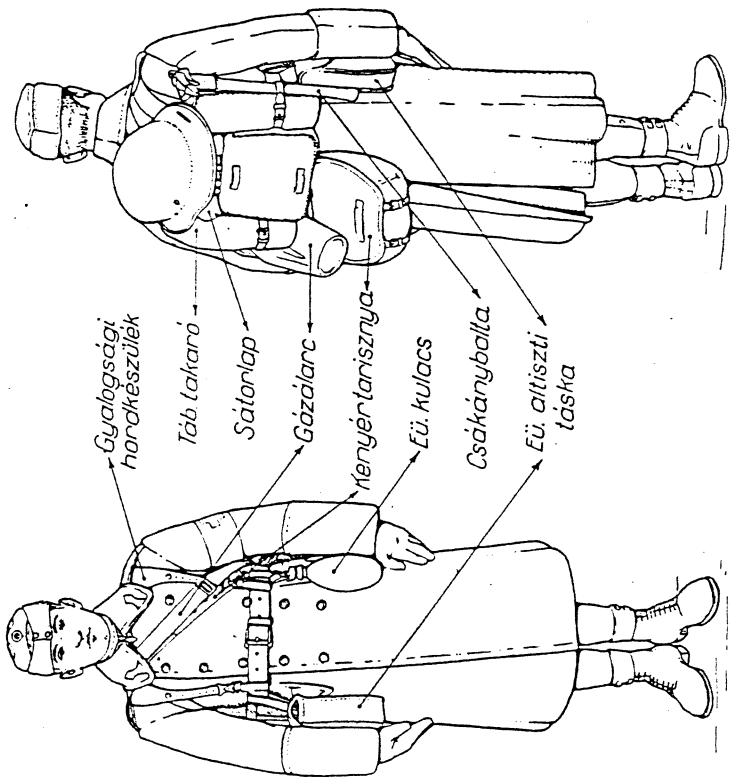

MEGTERHELÉS:

A toston visolt ruhán ① 7-760 kg.
Az omboren levő felszerelés 14-349 kg.

① Képpennyel és haskötővel.

Megjegyzés:

1. Igazolvány jegyzőket az ing alatt a nyakba akasztjuk.
2. Sebkeötöző csomag és gázsebcesomag a zubbony bal alsó zsebében.
3. Jegyzőkönyv a kőponyujj felhajlítás belső (zubbony bal felső) zsebében.

Típusminta fajtszáma	BEOSZTÁS	Eltérítés		Meggjegyzés
		kevesebb	több	
80.	Műszaki rajzoló ⑥		Pantalló Rövidszárú csizma Műszaki hord- készülék Kőponyszij (1 csatos) 2 db, Iratlátska — bonno: Nagy ceruza- készlet Körző készlet Papiros készlet Rajztömb	⑥ A/VI. mell. 4. sz. ábra. ⑦ Jobb oldalt a dorékszifon. ⑧ Konyértarisz- nyában. ⑨ A/VI. mell. 6. sz. ábra. Az árákasz tiszti küldőnek gyalogosági nadrág és ba- kanacs helyett pantalló és rö- vidszárú csizma illetékes. ⑩ Rohamszak- kal el nem lá- tott tisztek és hasonló állá- suaak tiszti kül- dőcélnek a rohamszak szintén nem illetékes. ⑪ A tiszti ré- szére. ⑫ A tiszti fel- szereléséből.
134.	Motorszerelő		Pantalló Rövidszárú csizma Műszaki hord- készülék Szerelőtáska ⑦ Villanyzseb- lámpa ⑧	
149.	Tűvheszőlő (foggyvor női- kűl)	Rohamszak		
151.	Tiszti küldőnc ⑥	Gyalogsági hordkészülék	Konyértarisznya ④ Hátizsák ⑤	

SEBESÜLTIVIVŐ (142. fsz.)

(Nyári monotonöltözöt.)

2-es, 4-es

1-es, 3-as

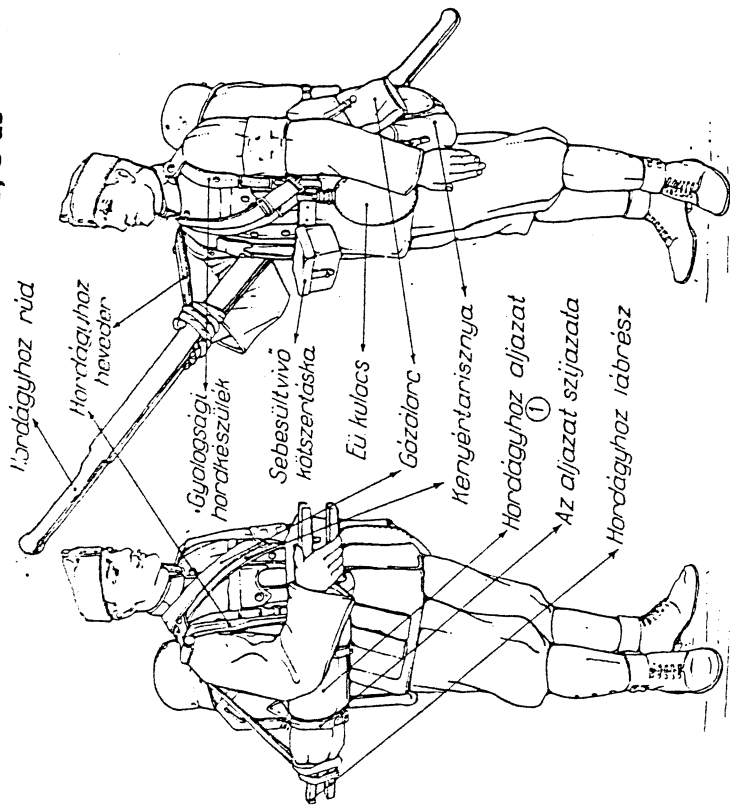

MEGTERHELÉS:

A testen viselt ruha ②	4-585 kg.
Az omboron lovó felszerelés	2-es, 4-os 20-652 kg.
	1-os, 3-as 20-852 kg.

① Beme drótsín.

② Kőpeny és haskötő nélkül.

Megjegyzés:

1. Igazolvány jegyűket az ing alatt a nyakba akasztjuk.
2. Sebktűző csomag és gázsebesomag a zubbony bal alsó zsebében.

MŰSZAKI RAJZOLÓ (80. fsz.)

(Nyári monotonöltözöt.)

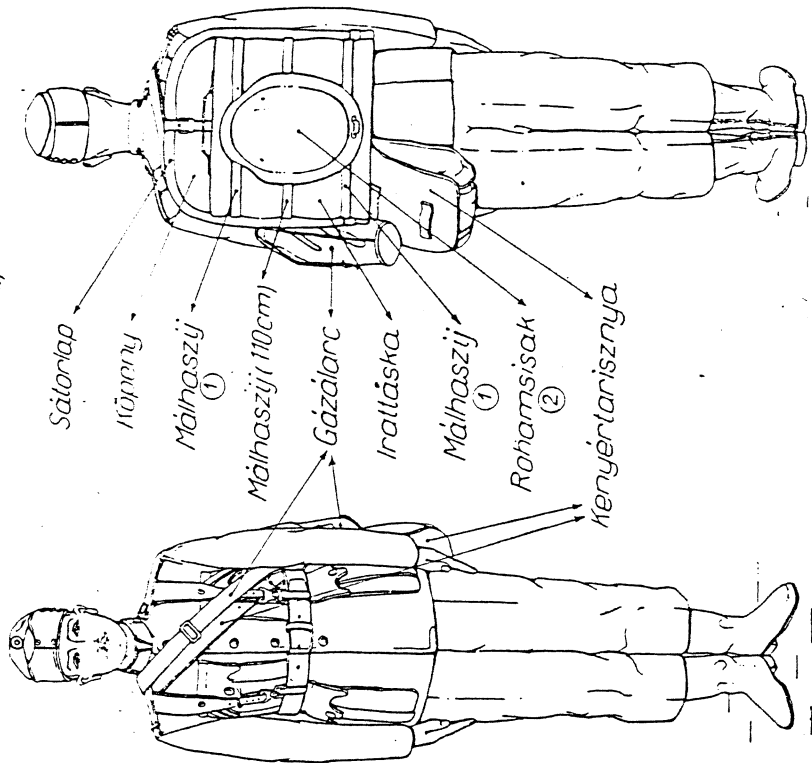

MEGTERHELÉS:

A testen viselt ruha ③	4-895 kg.
Az omboron lovó felszerelés	20-409 kg.

① A 80 cm-es málhaszj egy 1 csatos kőpenyszíjjal van megfeszíthetve.

② Alatta fűzőcső.

③ Kőpeny és haskötő nélkül.

Megjegyzés:

1. Igazolvány jegyűket az ing alatt a nyakba akasztjuk.
2. Sebktűző csomag és gázsebesomag a zubbony bal alsó zsebében.

TISZTI KÜLDÖNC (15L. fasz.)

(Nyári monoköltözöt.)

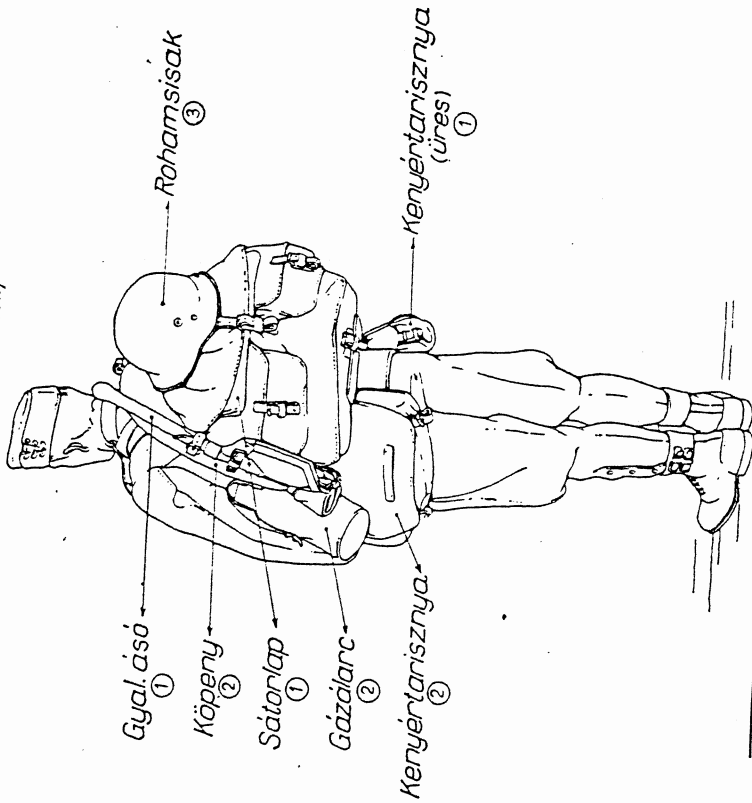

MEGTERHELÉS:

A tásdon viselt ruha ④	4:585 kg.
Az ömbetron levő felszerelés ⑥	21:439 kg.

- ① A tisztó. levaszfolt tiszt sátorlapja a lovon van, helyőbe a tisztit küldőncöt málházzuk.
- ② A tisztó. küldőnc.
- ③ Alatta főzőcsészé, mindkettő a tisztó. küldőnc.
- ④ Főzőcsészé a D/I. mell. 16. sz. ábra szerint málházva.
- ⑤ Köpeny és haskötő mélyköl.
- ⑥ Ebből a tisztó. felszerelés 12217 kg.

legjegyzés:

- 1. Igazolvány jegyzőket az ing alatt a nyakba akasztjuk.
- 2. Bobkötőző csomag és gázcsovisimig a zubbony bal alsó zsebében.
- 3. A tisztó. málházott ruhákat és felszerelést az I. típusnál van foltvó (részletmálhá-
zása a D/I. mell. 16. sz. ábra szerint).

Árkász puskás.
(VII. típus.)

RÁDIÓKEZELŐ R/1 (208. fsz.).

(Nyári menőtöltőzet, rádió készülékekkel.)

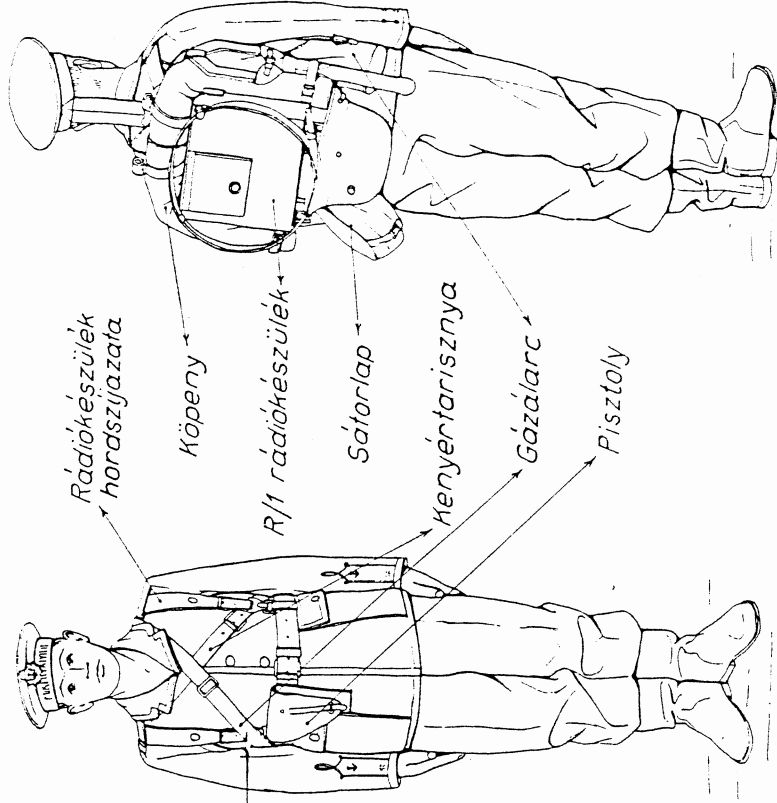

MEGTERHELÉS:

A teston viselt ruha (1) 5-6-30 kg.
Az emberen lévő felszerelés (2) 22-29,2 kg.

- ① Köpeny és hasító ujjakkal.
- ② A rádiókészülék a reáműháztott szerelvényvel együtt menet alatt járműben szállítjuk. Az emberen lévő felszerelés akkor ennek súlyával (15-850 kg.) kevesebb.

Megjegyzés:

- 1. Azonossági jegyet az ing alatt a nyakba akasztjuk.
- 2. Sebkitűző csomag és gázveselomag a zubbony bal zsebében.

Típusminta Folyoszáma	BEOSSZTÁS	E L I T É R É S		Megjegyzés
		kevesebb	több ①	
173.	Hajtókaton (éltovas) ②	Pantalló Rövidszárú eszima (pár) Műszaki hordkészülék Villanyzseblámpa	Lovagló nadrág Lovagló eszima (pár) Sarkantyú felszerelés (pár) Köpenyszij (egyesatos) 2 db.	② A/VI. mell. 10. sz. ábra szerint értelmezhető. ③ A/VI. mell. 10. sz. ábra.
83.	Fogatos tisztes ③	Pantalló Rövidszárú eszima (pár) Műszaki hordkészülék	Ponti rovatban lévőknél felül még: Jelző zsinórral Jegyzékönyv	④ Hordmódja A/VI. mell. 7. sz. ábra szerint. ⑤ Zubbony (kőpeny) jobb zsebében.
125.	Nehézpuskás rajparancsnok	Műszaki hordkészülék	Látóó ④ Tájéló ④ Jelző zsinórral Jegyzékönyv Köpenyszij (egyesatos) 3 db. Gyalogsági ázó ④	⑥ Málházása A/V. mell. 9. sz. ábra szerint. ⑦ Menet alatt a nehézpuska taligán, kőpenyben a deréksz. Jón bapoldalt
124 203.	Nehézpuska irányzó Nehézpuska irányzó	Műszaki hordkészülék Villanyzseblámpa	Irányzótaszka ⑧ Védő szemüveg Fülvédő ⑧ Köpenyszij (egyesatos) 3 db. Csaknyelbaltolokkal ⑨	⑧ Használaton kívül a zubbony (kőpeny) jobb zsebében. ⑨ Málházása A/VI. mell. 6. sz. ábra szerint.
201.	Nehézpuska közoló		Közigránát 2 db. ⑩ Köpenyszij (egyesatos) 1 db.	

LŐVEGKEZELŐ (IDŐZÍTŐ) (194. fsz.).

(Nyári menettöltőzet, gépjárműre máhazott felszereléssel.)

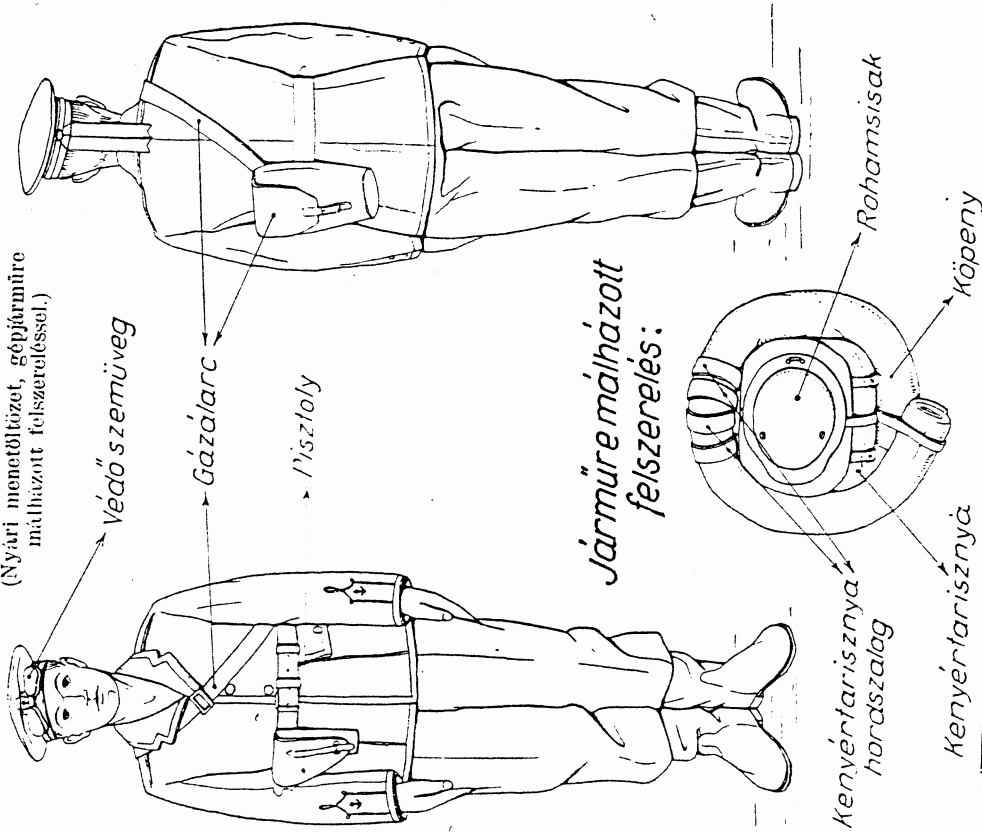

MEGTERHELÉS:

A testen viselt ruha ⁽¹⁾	5 620 kg.
Az emberen lévő felszerelés	2 832 kg.
Járműre máhazott felszerelés	12 180 kg.

(1) Képvény és haszközök nélküli.

Megjegyzés:

1. Azonosossági jegyet az ing alatt a nyakba akasztjuk.
2. Sebktűző esonag és gázsebesonag a zubbony bal zsebében.
3. Védő szemüveg — ha nem használjuk — a zubbony (képvény) jobb zsebében.
4. Egyéb felszerelést a (VI. e. II. mell. szerint) gépkocsi-ra máhazunk.

LŐVEGKEZELŐ (IDŐZÍTŐ) (194. fsz.).

(Téli menettöltőzet, magóra öltött felszereléssel)

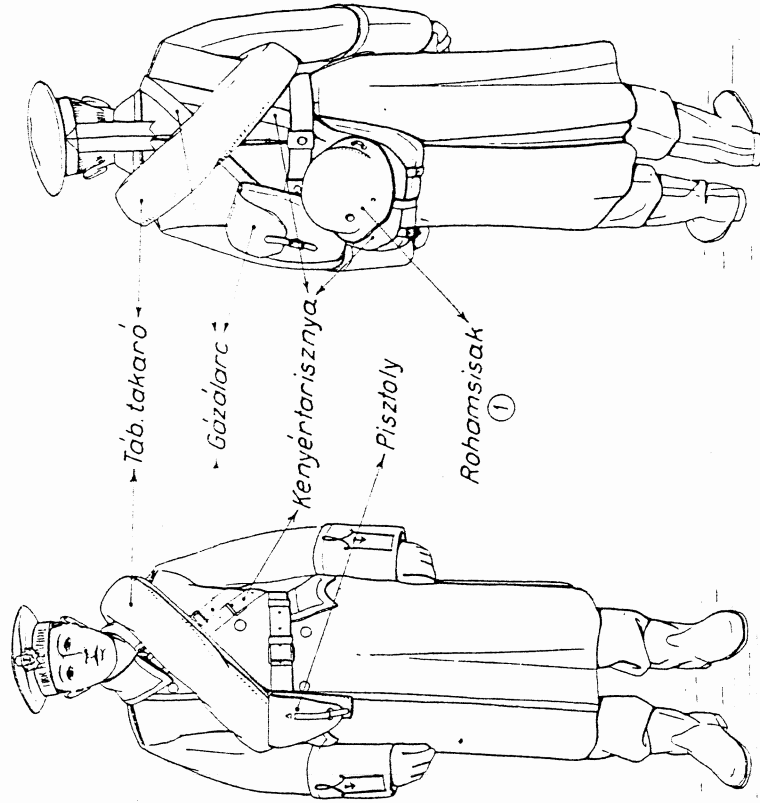

MEGTERHELÉS:

A testen visolt ruha ⁽²⁾	8 795 kg.
Az emberen lévő felszerelés	11 007 kg.

(1) Alatta főzősésze.

(2) Bőrmellény nélküli.

Megjegyzés:

1. Azonosossági jegyet az ing alatt a nyakba akasztjuk.
2. Sebktűző esonag és gázsebesonag a zubbony bal (alsó) zsebében.
3. Védő szemüveg — ha nem használjuk — a képvény (zubbony) jobb zsebében.

GÁZ ÉS CSAPATCSENDŐR ALTISZT (49. fsz.).

(Nyári meztöltőzet.)

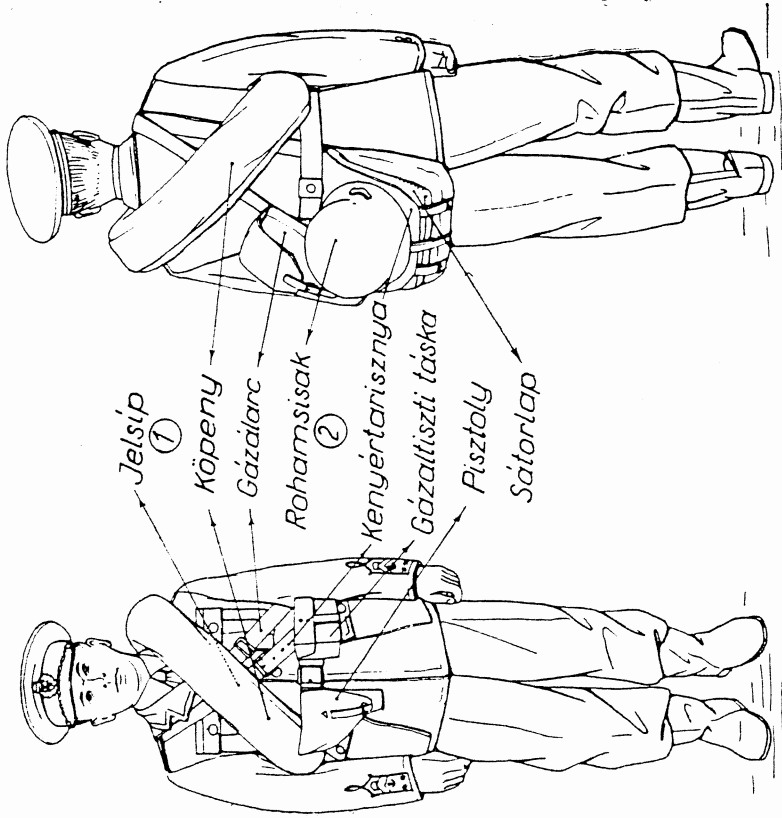

MEGTERHELÉS:

A tosten viselt ruha ③	5-825 kg.
Az emhoren lövő felszerelés	13-034 kg.

- ① Jelsíp (köpeny) felső gomblyukába hurokoltuk.
- ② Alatta főzőcsésze.
- ③ Köpeny és haskötő nélküli.

Megjegyzés:

- 1. Azonosági jegyet az ing alatt a nyakba akasztjuk.
- 2. Sebkitűző csomag és gázárcsomag a zubbony bal [alsó] zsebében.
- 3. Jegyzékötény a zubbony bal [felső] (töppenyű) (elhajtás belső) zsebében.

GÉPPUSKÁS RAJPARANGSNOK (irányzó) (93. fsz.).

(Nyári meztöltőzet.)

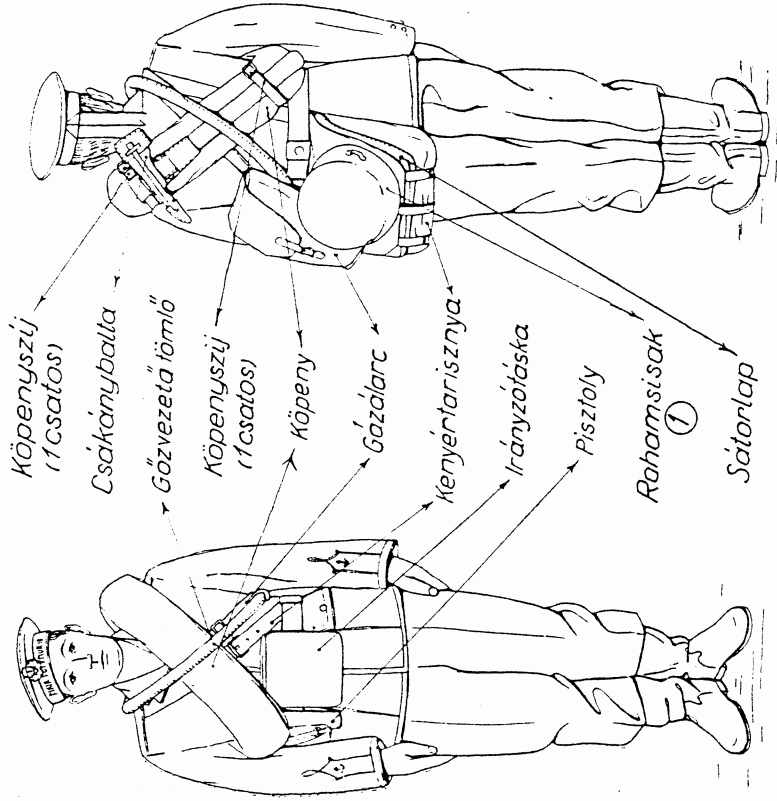

MEGTERHELÉS:

A tosten viselt ruha ③	5-620 kg.
Az emhoren lövő felszerelés	14-982 kg.

- ① Alatta főzőcsésze.
- ② Köpeny és haskötő nélküli.

Megjegyzés:

- 1. Azonosági jegyet az ing alatt a nyakba akasztjuk.
- 2. Sebkitűző csomag és gázárcsomag a zubbony bal zsebében.
- 3. Géppuskás tökönyv a zubbony jobb zsebében.

KÖNNYŰ ÁGYUS SZAKASZPARANCSNOK HELYETTÉS (52. fsz.)
A látszó hordmódja.

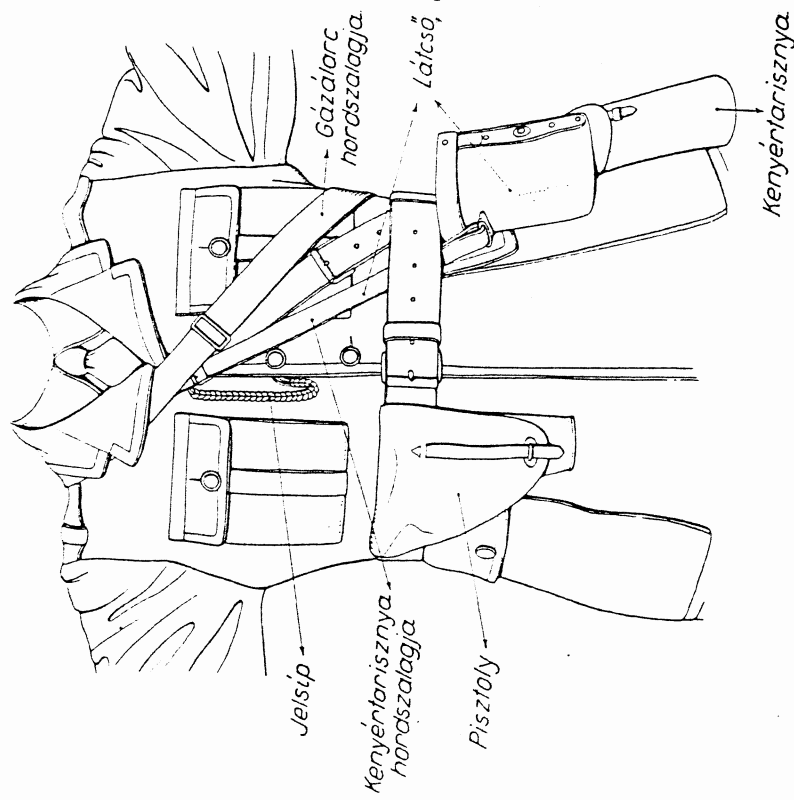

GYALOG TÁVBESZÉLŐ (pisztolyos) (171. fsz.)
 (Nyári menetöltözet, gyalog távbeszélő felszereléssel.)

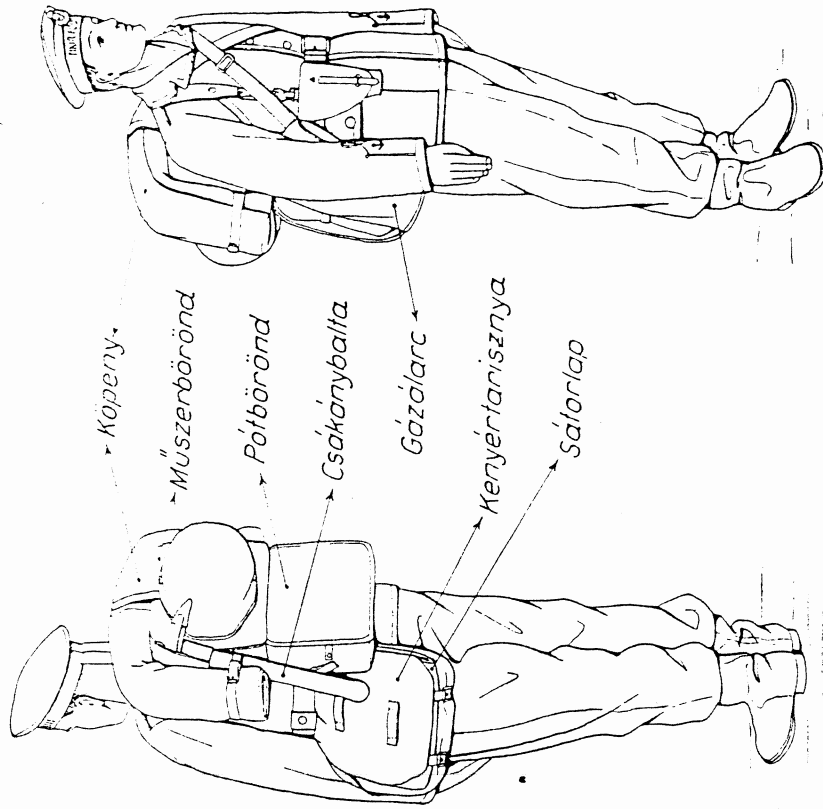

MEGTERHELÉS:

A teston viselt ruha ① 5-620 kg.
 Az emberen lévő felszerelés ② 25-189 kg.

- ① Köpeny és haskötő nélkül.
- ② A távbeszélő felszerelését (műszer- és pótbőröndöt) a rétmálházott szerelvényével együtt menet alatt járművön szállítjuk. Az emberen lévő felszerelés akkor ennek súlyával (14-743 kg) kevesebb.

Megjegyzés:

- 1. Azonoséretű jegyet az ing alatt a nyakba akasztjuk.
- 2. Sebktűző csomag és gázveselcsomag a zubbony bal zsobójában.
- 3. A távbeszélő készüléket a műszerbőröndbe, a telepszekrényt a kettős szárazzelemmel a pótbőröndbe mállházzuk.

GYALOG TÁVBESZÉLŐ (pisztolyos) (171. fsz.),
(Nyári menetöltözetben, gyalog távbeszélő felszereléssel.)

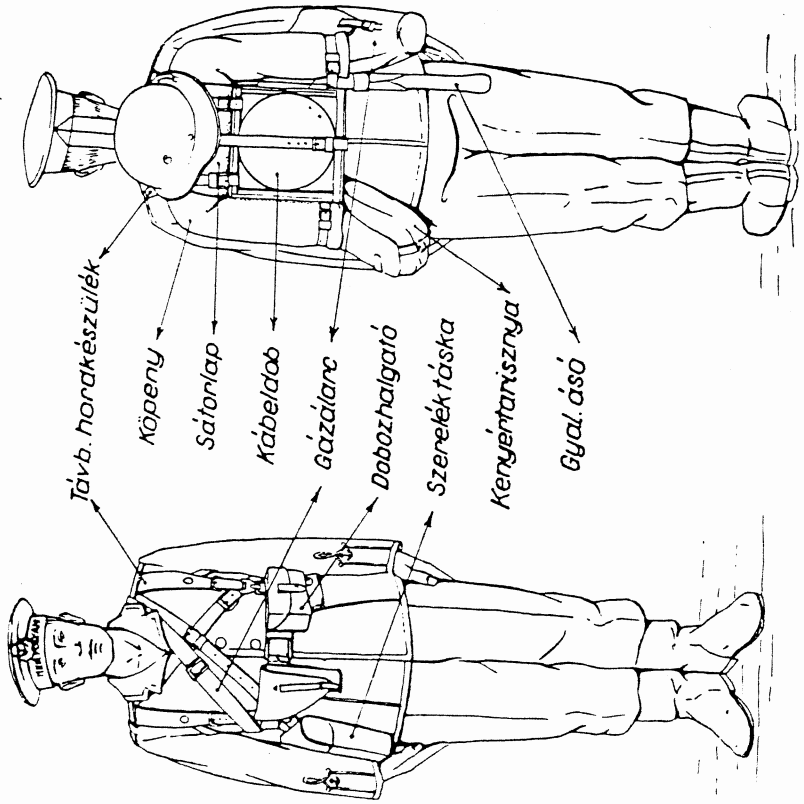

MEGTERHELÉS:

A testen viselt ruha ①	5-620 kg.
Az emberen lévő felszerelés ②	22-360 kg.

- ① Köpeny és haskötő nélkül.
- ② A távbeszélő hordakészülékét a reámműködő szerelvényével együtt, a szerelék táskát és dobozhajtatót menet alatt járművön szállítjuk. Az emberen lévő felszerelés akkor ennek súlyával (14-242 kg.) kevesebb.

Megjegyzés:

- 1. Azonossági jegyet az ing alatt a nyakba akasztjuk.
- 2. Reblőtűző esonag és gázsebesonag a zubbony bal zsebében.

FOGATOS TISZTES (83. fsz.),
(Téli menetöltözet).

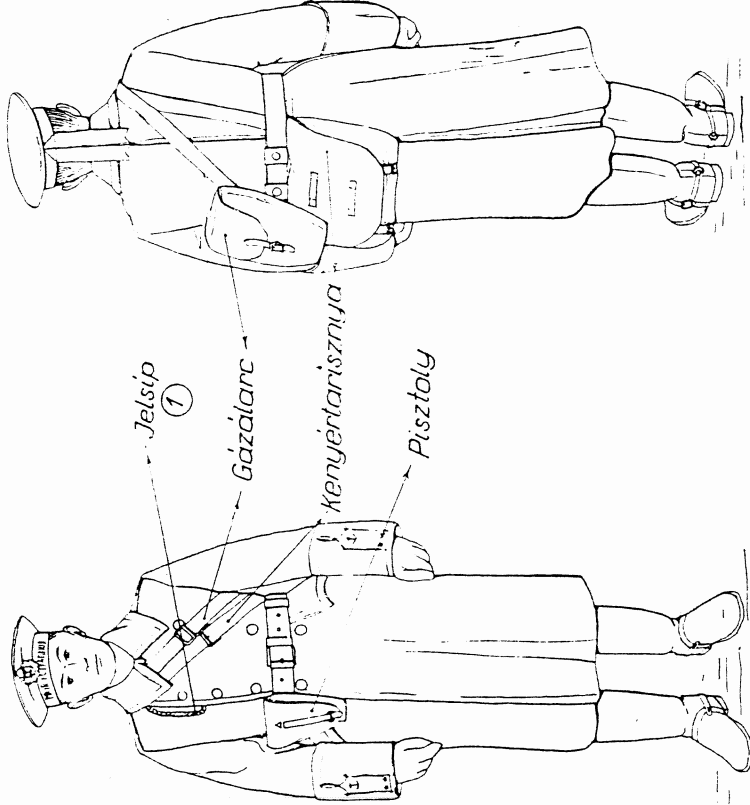

MEGTERHELÉS:

A testen viselt ruha ②	9-470 kg.
Az emberen lévő felszerelés	4-309 kg.
A lóra műlházott felszerelés	7-135 kg.

- ① Jelsípöt a köpeny (zubbony) felső gomblyukába hurokoljuk.
- ② Köpeny és haskötővel.

Megjegyzés:

- 1. Azonossági jegyet az ing alatt a nyakba akasztjuk.
- 2. Reblőtűző esonag és gázsebesonag a zubbony bal zsebében.
- 3. Jegyzékkönyv a köpenyűj felhajtás belső (zubbony bal) zsebében.
- 4. Pécyb felszerelését a D/L mell. szerint lóra műlházunk.

VII. Alaptípus:

GÉPPUSKA KEZELŐ (4-es, 5-ös, 6-os és 7-es) (75. fsz.).

(A/VII. mell. 1. sz. ábra szerint.)

Felszerelés:

FEGYVERZET:

Karabély	1	Karabélyszíj	1
Szurony	1	Köponyszíj (egy esatos)	2

LŐSZER:

Füstkeletőtény	40	Pőzsecső	1
		Tábori kulacs	1
		Fűdőszköz (készlet)	1
		Élelmiszercső (készlet)	1
		Igazolvány jegyek zsinórral	1
		Pengvertisztító szerelék (készlet) (3)	1
		Tisztogatószköz (készlet) (1)	1
		Mosdószköz (készlet) (5)	1
		Varrószköz (készlet) (6)	1

RUHÁZAT ÉS FELSZERELÉS:

Rohamsisak	1		
Sapka	1		
Zubbony	1		
Lovagló nadrág	1		
Köpeny	1		
Lovaglósisma (pár)	1		

MŰSZAKI ÉS GÁZVÉDELMI

ANYAG:

Ing	2	Gázálarc	1
Gatyá	2	Gyalogsági ásó	1
Kapca (pár)	4		

EGÉSZSÉGÜGYI ANYAG:

Nadrágszíj	1	Sokkötöző esomag	2
Haskötő	1	Gázbesomag	1
Tábori takaró (1)	1		

ÉLELEM:

Kenyértárisznya	1		
Kötős tölténytáska (2)	2		
Szuronytáska	1		
Derékszíj karabélyszorítóval	1		
	1		

MEGTERHELÉS:

A tetsen visolt ruha (3)	5-315 kg.
Az omboron lovó felszerelés...	17-013 kg.

(1) Nyári menetöltözéssel csak külön parancsra viszünk s akkor a D/II. mell. szerint járnunk másházaak. Téli menetöltözéssel az E/I. mell. 31. sz. ábra szerint korszorban viseljük

(2) Vagy 4 db. egyes tölténytáska.

(3) Vezetőhívelyekkel tisztítószűrő, kő, rongy.

(4) Ruhá- vagy fényesítő- vagy sárkefo 3 emberként vállalkozva, fénymáz mindenkinél

(5) Törökös, szappan, borotválkozó eszközök, fogkefe, fésű, tűköt.

(6) Varróút, cérna, 2 biztosítótű.

(7) Esőleg még hideg étel.

(8) Köpeny és haskötő nélkül.

GÉPPUSKA KEZELŐ (4-es, 5-ös, 6-os és 7-es).

(Nyári menetöltözéssel.)

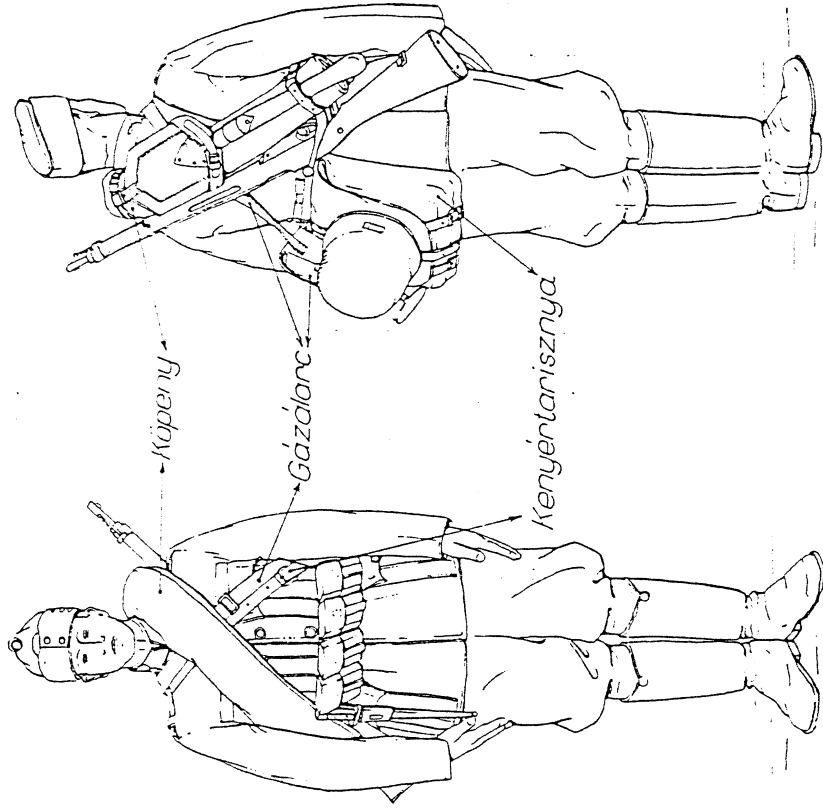

Megjegyzés:

1. Igazolvány jegyeket az ing alatt a nyakba akasztjuk.
2. Sebkeelőző esomag és gázbesomag a zubbony bal alsó zsebében.
3. A szurony rövidített szuronytáskában van.
4. Kenyértárisznya, rohamsisak és köpeny részletes máházása az E/I. mell. 27., 28. és 30. sz. ábra szerint.

VII. Alaptípus:

SZAKASZPARANCSNOK HELYETTES (árkász) (95. fsz.). (A/VII. mell. 1. sz. ábra szerint.)

A/VII. mell. 1. sz. ábra.

Felszerelés:

FEYVERZET:

Puska	1	Tábori kulacs	1
Szurony	1	Évőeszköz (készlet)	1
		Élelomszacskó (készlet)	1

LŐSZER:

Puskatöltény	40	Jóslip zsinórral	1
		Igazolvány jegyek zsinórral	1
		Jogyzóktönyv	1
		Villanyzseblámpa	1

RUHÁZAT ÉS FELSZERELÉS:

Rohamsisak	1	Peggyvertisztító szerelők (készlet)	1
Sapka	1	Tisztogatóeszköz (készlet)	1
Zubbony	1	Mosdőszköz (készlet)	1
Pantalló	1	Varróeszköz (készlet)	1
Köpony	1		1
Rövídzáru csizma (pár)	1		1

MŰSZAKI ÉS GÁZVÉDELMI ANYAG:

Ing	1	Gázálarc	1
Gatyka	2	Stopperóra	1
Kapca (pár)	2	Vízmérők 17 cm-es	1
Váltókörös	4	Fém mérce 2 m-es	1
Nadrágszíj	1	Mérőszalag 20 m-es	1
Haskötő	1	Kis coruzakészlet	1
Tábori takaró ①	1	Műszaki altisztek részére kézi- könyv	1

EGÉSZSÉGÜGYI ANYAG:

Műszaki hordkőszűlők	1	Sebkötöző csomag	2
Kenyértartisznya	1	Gázsebecsomag	1
Kettős tölténytáska	1		1

ÉLELEM:

Szuronytáska	2		1
Dorótszíj karabélyszorító nélkül	1	A mozgókonyka javadalmazás- nak (1 Sz utagnak) részei ⑥	1
Puskaszíj	1	T adag	1
Főzőesze	1		1

MEGTERHELÉS:

A tősten viselt ruha ④	4895 kg.
Az emberen lévő felszerelés	24231 kg.

- ① Nyári monétöltésznél csak külön parancsra visszük és akkor D/I. mell. 24. és 26. sz. ábrák szerint mállázzuk.
- ② Mállázása a D/I. mell. 33. sz. ábra szerint.
- ③ Részleg még hűdög átal.
- ④ Köpony és haskötő nélkül.

SZAKASZPARANCSNOK HELYETTES (árkász).

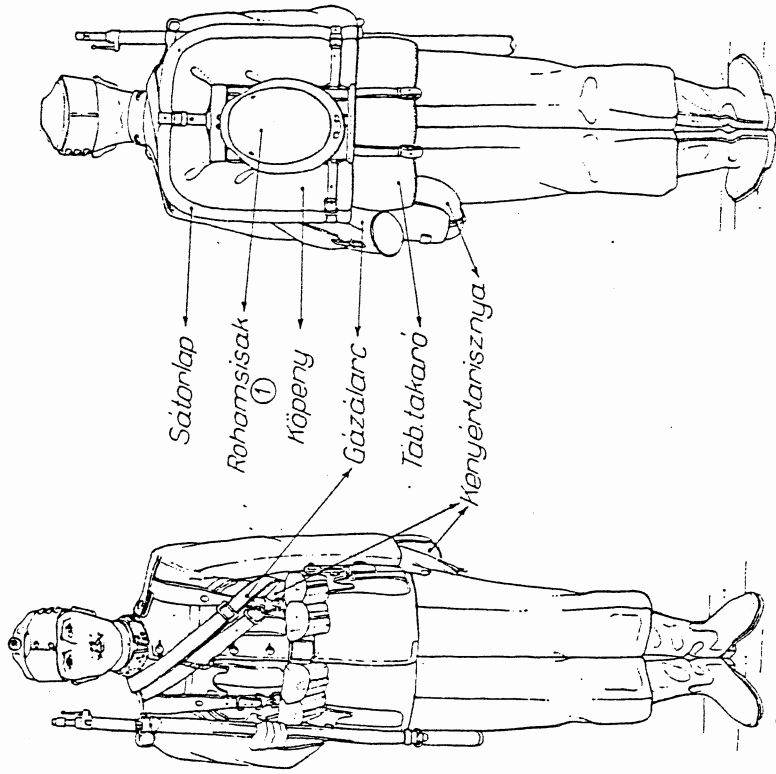

① Alatta uzócsésze.

Megjegyzés:

1. Igazolvány jegyeket az ing alatt a nyakra akasztjuk.
2. Bobkötöző csomag és gázsebecsomag a zubbony bal alsó zsebében.
3. Jelszípot a zubbony (köpony) felső gomblyukába hurkoljuk.
4. Villanyzseblámpa a kenyértartisznyában.
5. A főtöltes (szerszám-, esetleg tábori takaró csatoló mállha-) szíjakat a szerszámőröndbe tesszük.

RAJPARANCSNOK (árkász) (84. fsz.)
(Téli menőtöltőzet)

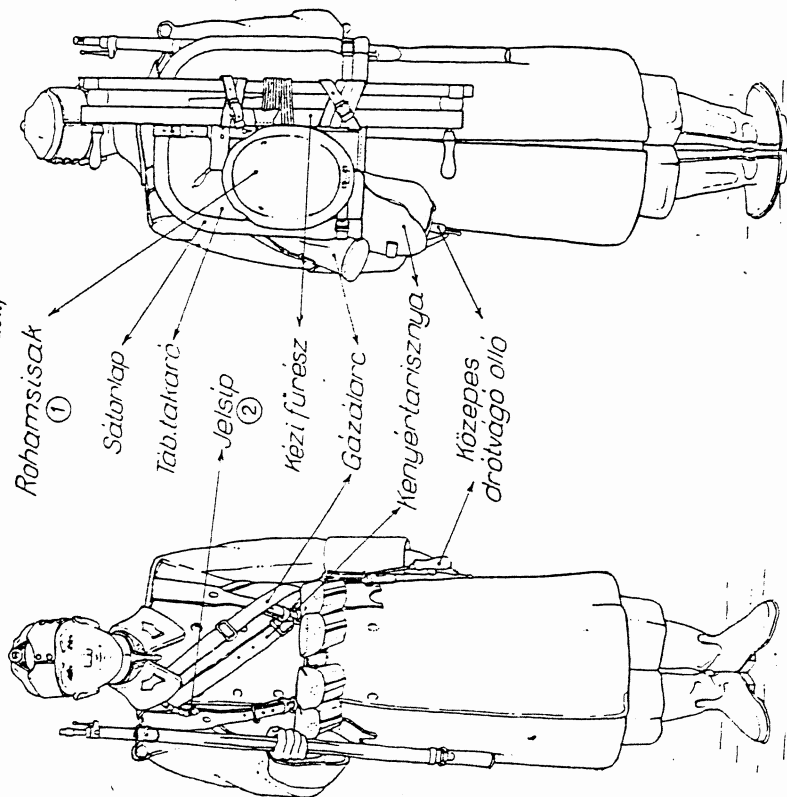

MEGTERHELÉS:

A testen viselt ruha ③ 8-070 kg.
Az emberen lévő felszerelés 23-136 kg.

- ① Alatta főzőesze.
- ② A köpeny (zubbony) felső gomblyukába hurkoljuk.
- ③ Köpeny és haskötő nélkül.

Megjegyzés:

1. Igazolvány jegyzőket az ing alatt a nyakba akasztjuk.
2. Bobkötőző esomág és gázescsomag a zubbony bal alsó zsebében.
3. Jegyzékkönyv és a műszaki altisztek részére kézikönyv a köpeny bal felső zsebében.
4. Villany zseblámpa a kényertarisznyaiban.
5. Pómmércő 2 m-es és kis coruzatészát: a zubbony jobb alsó zsebében.
6. Erdői irányító a zubbony jobb felső zsebében.
7. Zseléóra az órázsebében.

RAJPARANCSNOK HELYETTES (árkász) (87. fsz.)
(Nyári menőtöltőzet tábori takaróval.)

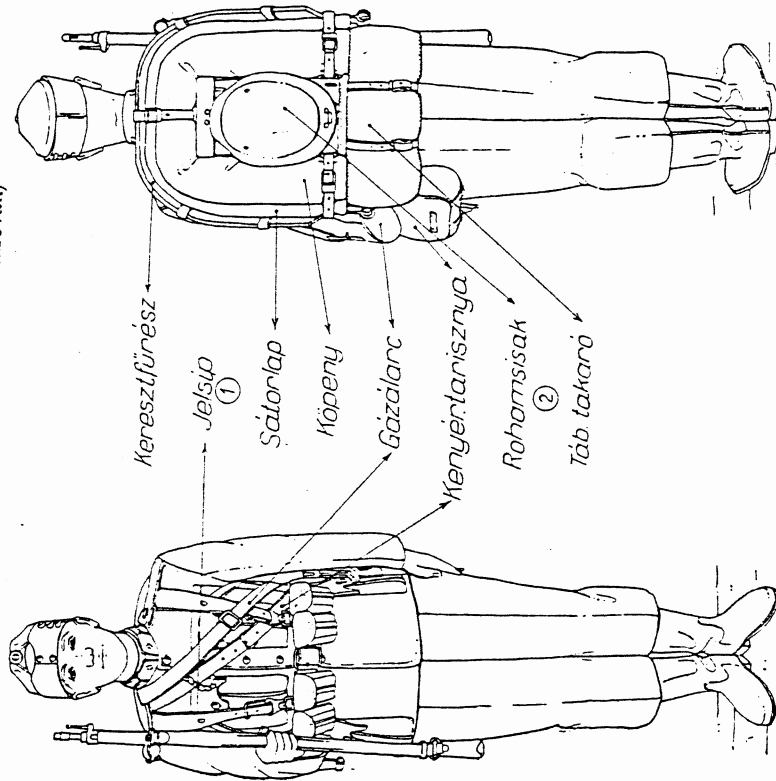

MEGTERHELÉS:

A testen viselt ruha ③ 4-895 kg.
Az emberen lévő felszerelés 25-741 kg.

- ① A zubbony (köpeny) felső gomblyukába hurkoljuk.
- ② Alatta főzőesze.
- ③ Köpeny és haskötő nélkül.

Megjegyzés:

1. Igazolvány jegyzőket az ing alatt a nyakba akasztjuk.
2. Bobkötőző esomág és gázescsomag a zubbony bal alsó zsebében.
3. Jegyzékkönyv és műszaki altisztek részére kézikönyv a zubbony bal felső zsebében.
4. Pómmércő 2 m-es és kis coruzatészát: a zubbony jobb alsó zsebében.
5. Erdői irányító a zubbony jobb felső zsebében.

ÁRKÁSZ «a» JELŰ (110. fsz.).
(Nyári monoköltőzöt tóbori takaróval.)

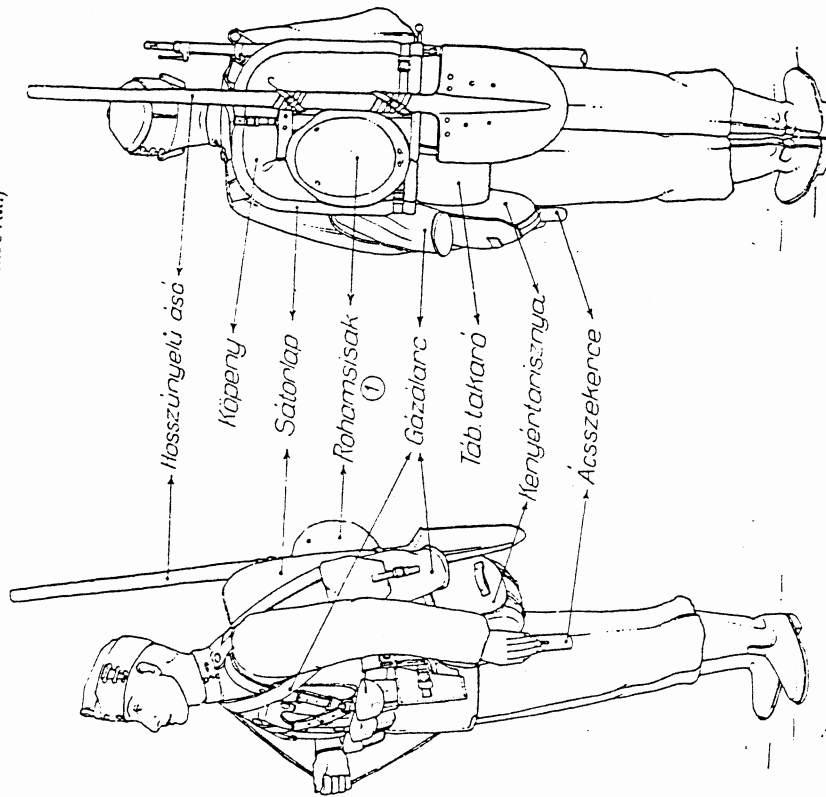

MEGTERHELÉS:

A testen visolt ruha ② 4-895 kg.
Az omboron lovó felszerelés 26-979 kg.

① Alatta főzőcsészre.

② Köpeny és háskötő nélkül.

Megjegyzés:

1. Igazolvány jegyzőket az ing alatt a nyakba akasztjuk.
2. Sebktűző csomag és gázbesomag a zubbony bal alsó zsebében.

ÁRKÁSZ «b» JELŰ (110. fsz.).
(Téli monoköltőzöt.)

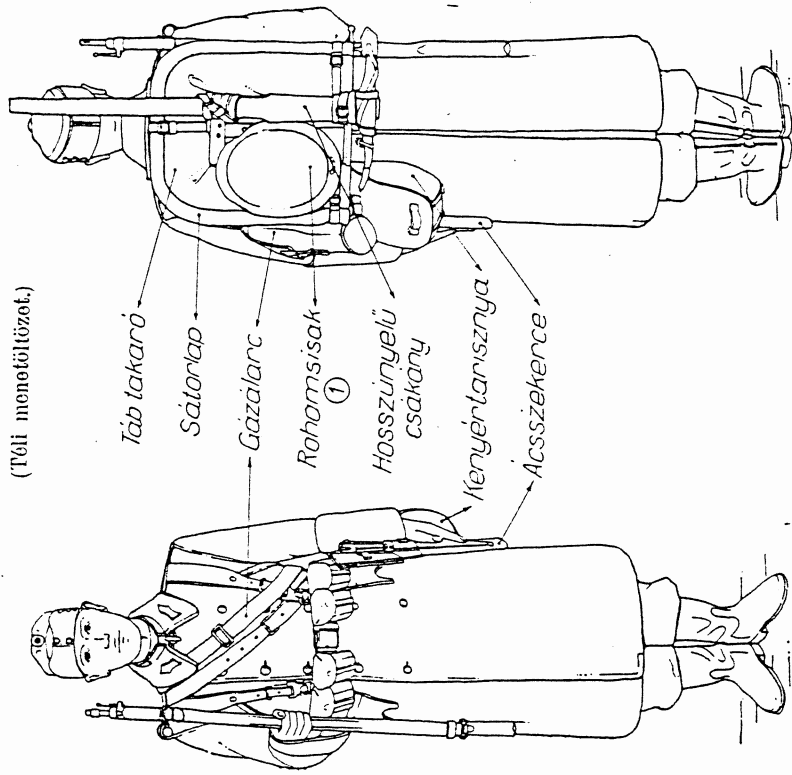

MEGTERHELÉS:

A testen visolt ruha ② 8-070 kg.
Az omboron lovó felszerelés 23-874 kg.

① Alatta főzőcsészre.

② Képpennyel és háskötővel.

Megjegyzés:

1. Igazolvány jegyzőket az ing alatt a nyakba akasztjuk.
2. Sebktűző csomag és gázbesomag a zubbony bal alsó zsebében.

ÁRKÁSZ «C» JELŰ (110. fsz.).
(Nyári menőtöltőzet tábori takaróval.)

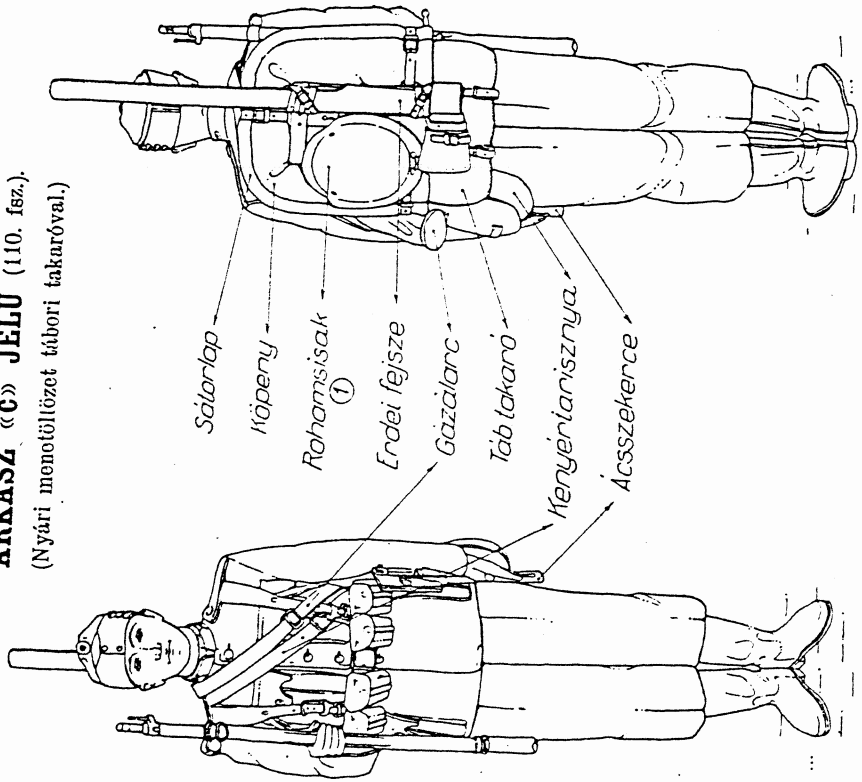

MEGTERHELÉS:

A testen viselt ruha ② 4-805 kg.
Az omboron lovó felszerelés 26-789 kg.

- ① Alatta fűzősészo.
- ② Köpeny és haskötővel.

Megjegyzés:

1. Igazolvány jegyzőket az ing alatt a nyakra akasztjuk.
2. Sebktőlőző csomag és gázszobcsomag a zubbony bal alsó zsebében.

ÁRKÁSZ «d» JELŰ (110. fsz.).
(Téli menőtöltőzet.)

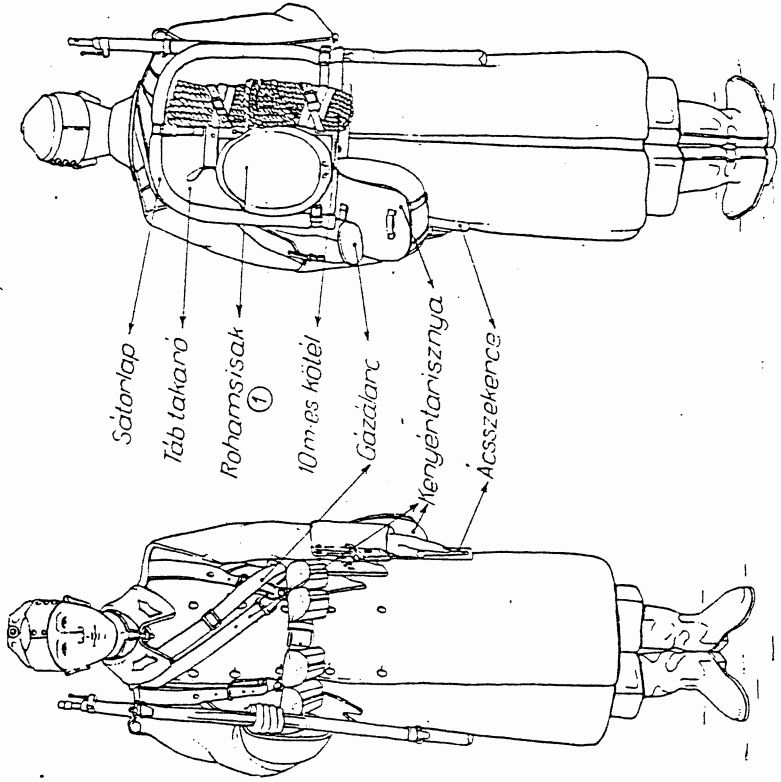

MEGTERHELÉS:

A testen viselt ruha ② 8-070 kg.
Az omboron lovó felszerelés 23-414 kg.

- ① Alatta fűzősészo.
- ② Köpenyvel és haskötővel.

Megjegyzés:

1. Igazolvány jegyzőket az ing alatt a nyakra akasztjuk.
2. Sebktőlőző csomag és gázszobcsomag a zubbony bal alsó zsebében.

VII. Alaptípus:

SZAKÁCS (nemhajózó) (216. fsz.).

(A/VII. mell. 1. sz. ábra szerint.)

Felszerelés:

RUHÁZAT ÉS FELSZERELÉS:

Rohamsisak	1	Főzőesze	1
Sapka (fő. legénységi)	1	Tábori kulacs	1
Zubbony (fő. legénységi)	1	Evdőszköz (készlet)	1
Pantalló	1	Élelmizaeszkő (készlet)	1
Köpeny (fő. legénységi)	1	Azonossági jegy	1
Rövidszárú eszima (pár)	1	Tisztogatószköz (készlet) ②	1
Ing (fő. legénységi)	2	Mosdószköz (készlet) ③	1
Gatya	2	Varrószköz (készlet) ④	1
Kapca (pár)	4		
Nadrágszij	1	MŰSZAKI ÉS GÁZVÉDELMI	
Haskötő	1	ANYAG:	
		Gázálarc	1
Tábori takaró ①	2	Sebkötöző esomag	2
Sátorfelszerelés	1	Gázbesorongó	1
Kenyértarisznya	1	ÉLELEM:	
Dorékszij karabélyszorító nélkül ①	1	A mozgókonyha javatalmazásának	
Köpenyszij (egy csatos)	1	(1 Sz adagnak) részei ⑤	
		T adag	1

MEGTERHELÉS:

A testen viselt ruha ⑥ 5 620 kg
Az omborem lövő felszerelés 13 507 kg.

- ① Nyári menetöltözéshoz csak külön parancsra viszzük.
- ② Ruhát vagy fényesítőkefe 2 emberenélnt váltakozva, sárkefe és fénymáz mindenkinél.
- ③ Tűrtököző, szappan, borotválkozó eszközök, fogkefe, fésű, fűkötő.
- ④ Varrótű, cérna, 2 db. biztosító tű.
- ⑤ Esetleg még hideg étel.
- ⑥ Köpeny és haskötő nélkül.

A/VII. mell. 1. sz. ábra.

SZAKÁCS (nemhajózó).

(Nyári menetöltözéshoz, magára öltött felszereléssel.)

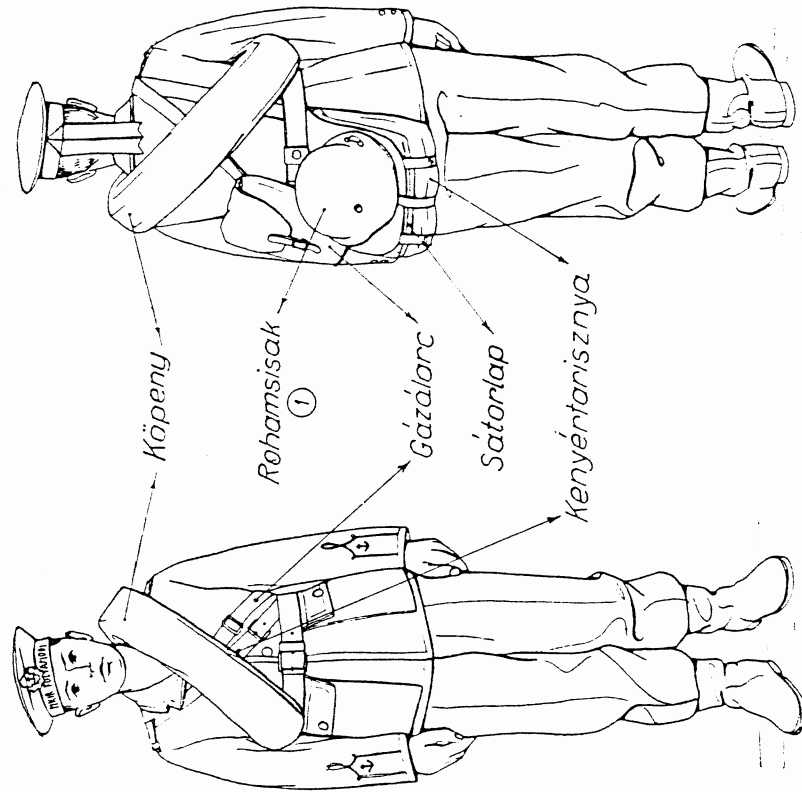

① Alatta főzőesze.

Megjegyzés:

1. Azonossági jegyet az ing alatt a nyakra akasztjuk.
2. A sebkötöző esomag és gázbesorongó a zubbony bal zsebében.

Alaptípussal azonosak:

- 185. Kocsis. ①
- 193. Lóápoló.
- 217. Tulliguvozató.

A/VII. mell. 2. sz. ábra.

KOCSIS (185. fsz.).

(Téli menettöltőzet, járműre málházott felszereléssel.)

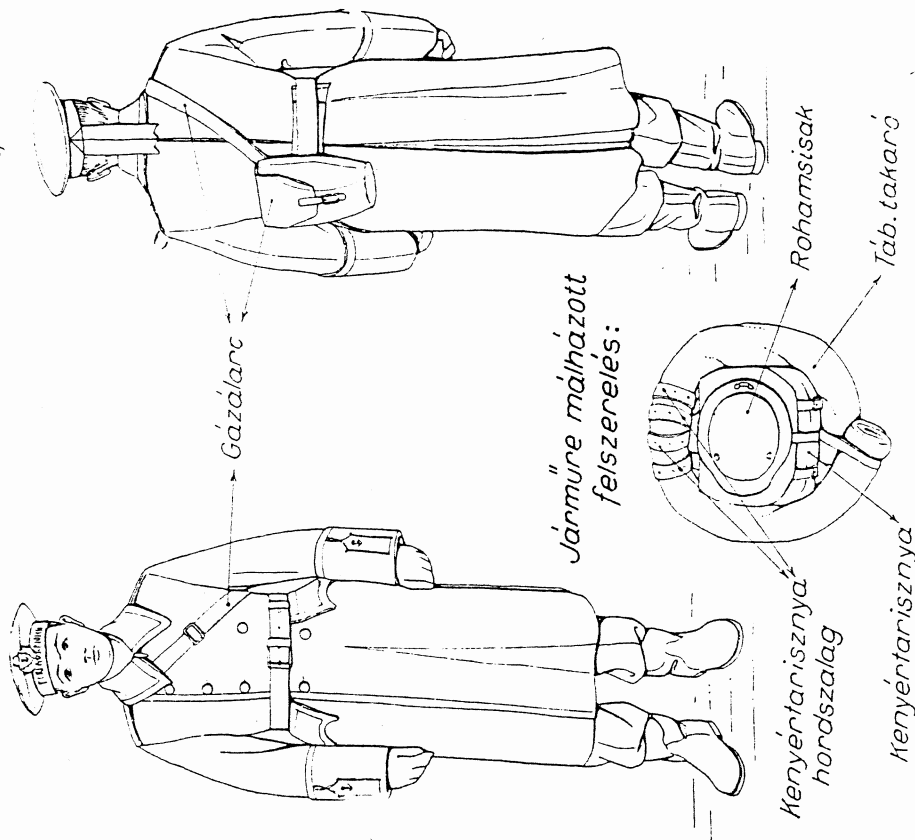

MEGTERHELÉS:

A tosten viselt ruha ①	8-795 kg.
Az emberen lévő felszerelés	1-377 kg.
A járműre málházott felszerelés	8-975 kg.

① Köpennyel és haskötővel.

Megjegyzés:

1. Azonossági jegyet az íg alatt a nyakba akasztjuk.
2. Feblőtőző csomag és gázszesomag a zubbony hat zsebében.

Megjegyzés:

① A/VII. mell. 2. sz. ábra.

A vonatnál becsizított kocsis (mozgókonnya kivételével) rohamsisakot nem kap, ezért felszerelése több t db. egy esatos köpényszíjjal.

TISZTIKÜLDÖNC (220. fsz.).
(Nyári menetöltőzet.)

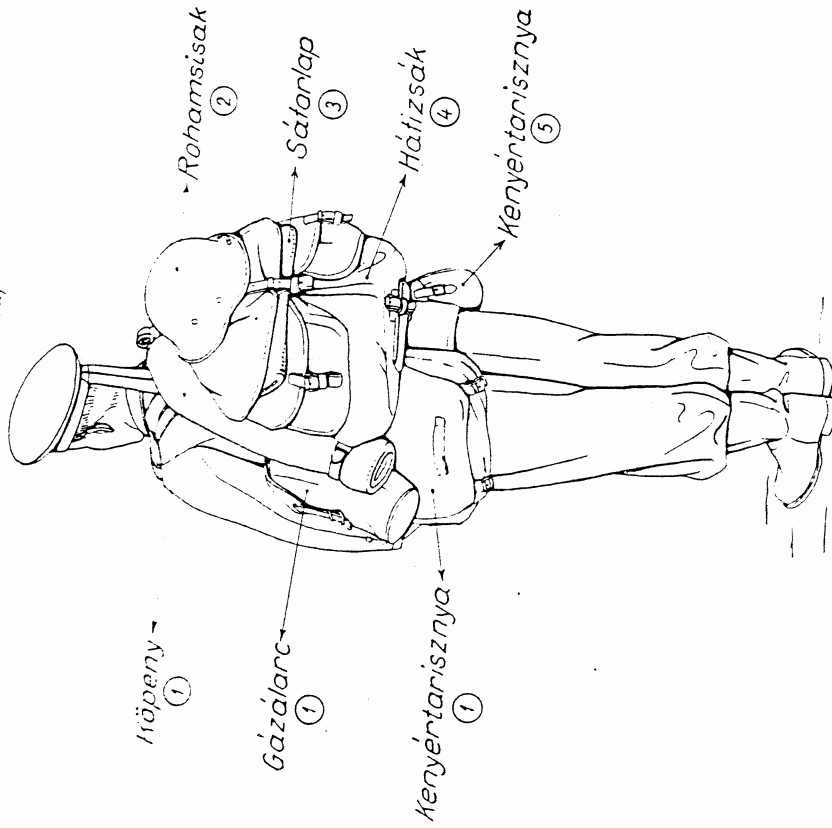

MEGTERHELÉS:

A testen viselt ruha ⑥ 5-620 kg.
Az emberen lévő felszerelés ⑦ 24-677 kg.

- ① A tisztiküldönc.
② Alatta fődobosze, mindkettő a tisztiküldönc.
③ Rohamsisakkal el nem látottakkal csak fődoboszezt mállházzak a G./I. mell. 9. sz. ábra szerint.
④ A tiszte.
⑤ A lovasított tiszt tisztiküldöncénél a tisztiküldöncé. Előbbi tiszt tisztiküldöncé
⑥ Ebből a lovasított tiszt felszerelése 5-625 kg.

Megjegyzés:

1. Azonossági jegyet az ing alatt a nyakba akasztjuk.
2. Sebktörő csomag és gázesebomag a zubbony bal zsebében.
3. A tiszte részére mállházott ruházat és felszerelés a IV. típusúál van felvéve.
4. A köpenyt alul 2 db. két csatos köpenyszíjal esztőljuk a hátlizsákhoz.
5. Ha nyári menetöltőzetben — külön parancsra — a tábori takarót is viseljük, úgy azt jár-
antre mállházzuk.

EGÉSZSÉGÜGYI TISZTES (nemhajózó) (173. fsz.).
(Nyári menetöltőzet.)

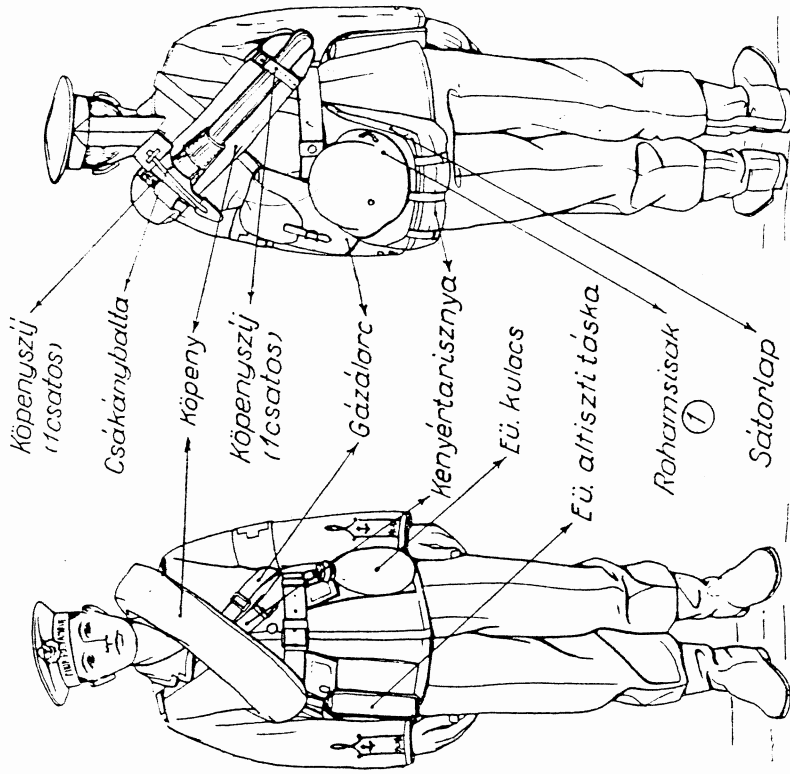

MEGTERHELÉS:

A testen viselt ruha ② 5-620 kg.
Az emberen lévő felszerelés 14-840 kg.

- ① Alatta fődobosze.
② Köpeny és haskötő nélkül.

Megjegyzés:

1. Azonossági jegyet az ing alatt a nyakba akasztjuk.
2. Sebktörő csomag és gázesebomag a zubbony bal zsebében.
3. Jegyzékkönyv a zubbony bal (köpenyujj felhálás bolso) zsebében.

SEBESÜLTIVŐ (212. fsz.).

(Nyári menetöltözet.)

2-es, 4-es.

1-es, 3-as.

Hordágyhoz rúd 2 db.

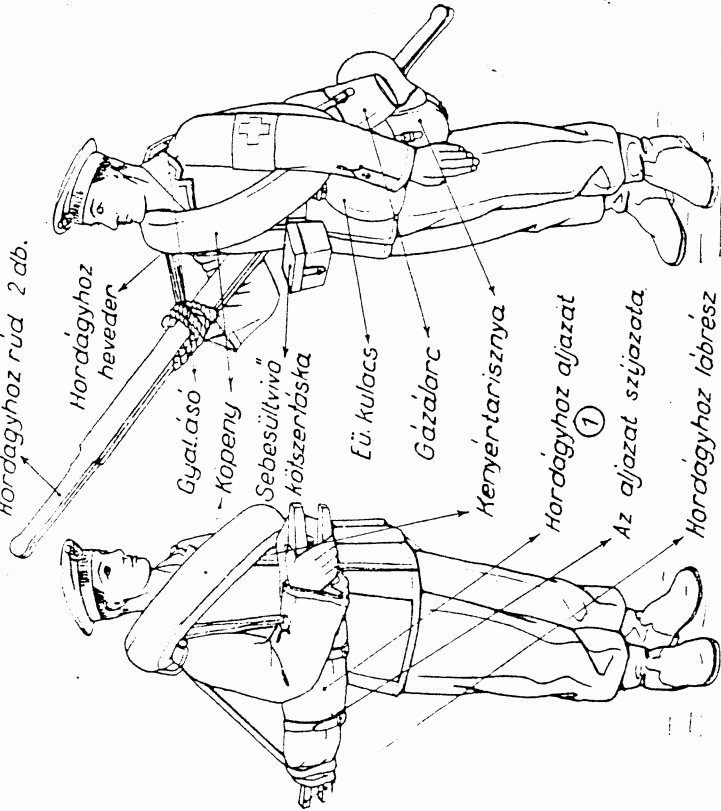

MEGTERHELÉS:

A testen viselt ruha^② 5-620 kg.
 Az emberen lévő felszerelés } 1-es, 3-as 19-167 kg.
 } 2-es, 4-es 19-307 kg.

① Belső drótsín.
 ② Kópeny és haskötő nélkül.

Megjegyzés:

1. Igazolvány jegyitokot az íng alatt a nyakra akasztják.
2. Sebktűző csomag és gázveselomng a zubbony bal zsebében.

Kerékpáros, motorkerékpáros, gépkocsi vezető.
(VIII. típus.)

Megjegyzés:

1. A bőrruha készlet az alakulat és nem az egyén felszerelése. A keltállóként előírt, vagy a rendelkezésre álló készletet tehát az alakulat parancsnoka, a mindenkori szolgálat köve-
 telményeinek megfelelően utalja ki azoknak, kiknél a követhetőkhén a bőrruhakészlet, mint
 felszerelés szerepel.
2. A gépkocsin szállítottak felszerelésüket — derékszfj, pisztoly és gázálaré kivételével —
 az F. fejezet szerint, a gépkocsira mállhazzák.

VIII. Alaptípus:
FELVÉTELEZŐ TISZTES (32. sz.),
 (A/VIII. mell. 1. sz. ábrán szerint.)

A/VIII. mell. 1. sz. ábra.

FELVÉTELEZŐ TISZTES.

(Nyári mezeitöltőzet, feltöltött felszereléssel. 6.)

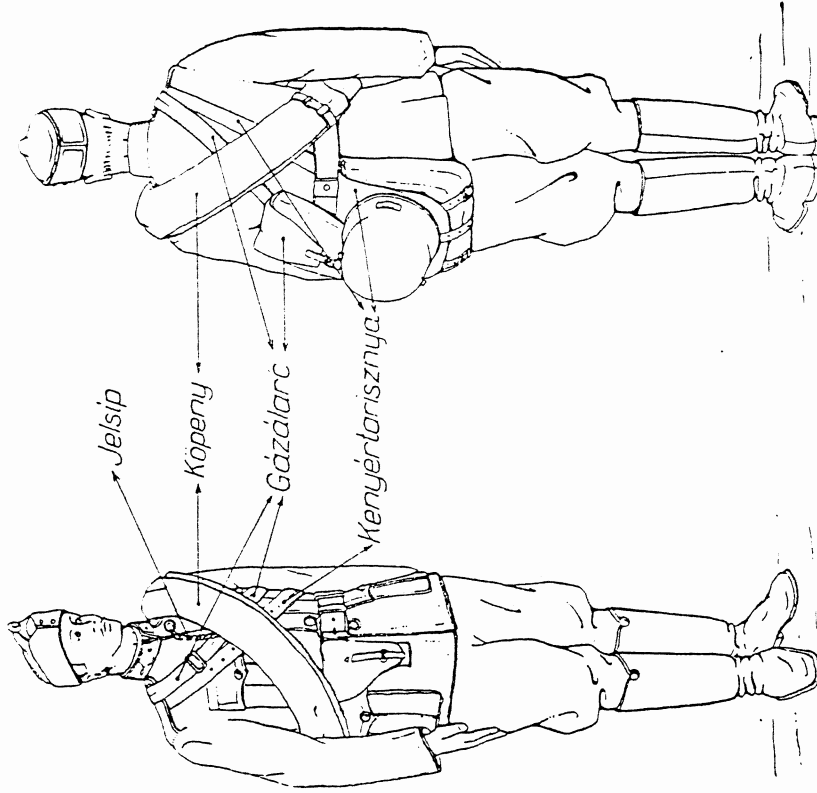

Fegyverzet:

Ismétlő pisztoly	1	Derekszíj karabélyszorító nélkül	1
		Köpenyszíj (egyrésztős)	2
		Pőzvédsze	1
		Tábori kulacs	1
		Évőeszköz (készlet)	1
		Élelemzacskó (készlet)	1
		Jolsip zsinórral	1
		Igazolvány jegyek zsinórral	1
		Jegyzékkönyv	1
		Villanyzseblámpa	1
		Tisztogatóeszköz (készlet) ②	1
		Mosdóeszköz (készlet) ③	1
		Varróeszköz (készlet) ④	1

Lőszer:

Pisztolytöltény	14
-----------------	----

Ruházat és felszerelés:

Rohamsisak	1	MŰSZAKI ÉS GÁZVÉDELMI ANYAG:	
Sapka	1	Gázálarc	1
Zubbony	1		
Lovagló nadrág	1	EGÉSZSÉGÜGYI ANYAG:	
Köpeny	1	Sobktöltő esomag	2
Lovagló eszima (pár)	1	Gázbesomag	1
Ing	2		
Gatyá	2	ÉLELEM:	
Képcá (pár)	4	A mozgókonyha javadalmazásának	
Nadrágszárj	1	(1 Sz adagnak) részei ⑤	
Haskötő	1	T adag	
Tábori takaró ①	1		
Kenyértartisznya	1		
Pisztolytáska	1		

MEGTERHELÉS:	
A tőstön viselt ruha ⑥	5-315 kg.
Az omboren levő felszerelés	11-340 kg.

① Nyári mezeitöltőzetben csak külön parancsra viszik s akkor a D/II. mell. szerint járműre mállhazzák, 7/VI mezeitöltőzetben az E/I. mell. 31. sz. ábra szerint korszordíttan viseljük.
 ② Ruha- vagy fényesítő- vagy sárkefe 3 emberenkint váltakozva, fényezés mindenkinél.
 ③ Törülköző, szappan, borotválkozó eszközök, fogkefe, fésű, tűköt.
 ④ Varróút, cédna, 2 biztostöltet.
 ⑤ Esetleg még hideg étel.
 ⑥ Köpeny és haskötő nélkül.

① Járműre vagy járműhöz beszedtetik a kenyértartisznyát, rohamsisakot és köpenyt az A/IV. mell. 1. sz. ábra szerint járműre mállhazzák. Ha jármű nélkül vonulunk, akkor ezt a felszerelést feltöltve, az ábra szerint hordjuk.

Megjegyzés:

1. Igazolvány jegyfelőket az ing alatt a nyakba akasztjuk.
2. Sobktöltő esomag és gázbesomag a zubbony bal alsó zsebében.
3. Jelsípöt a zubbony (köpeny) felső gomolyfutába hirtkoljuk és a harmadik zubbony (köpeny) gombnál a zubbony (köpeny) alá rejtjük.
4. Jegyzékkönyv a zubbony bal felső zsebében.
5. Villanyzseblámpa a kenyértartisznyában.
6. Kenyértartisznya, rohamsisak és köpeny részletes mállházása az E/I. mell. 27., 28. és 30. sz. ábra szerint.

VIII. Alaptípus:

JELENTŐ KERÉKPÁROS (puskás) (125. fsz.)

(A/VIII. mell. 1. és 2. sz. ábra szerint.)

FELSZERELÉS:

FEJVERZET:

Puska 1
Szurony 1

LŐSZER:

Puska töltény 40

RUHÁZAT ÉS FELSZERELÉS:

Rohamsisak 1
Sapka 1
Zubbony 1
Gyalogsági nadrág 1
Köpeny 1
Bakancs (pár) 1
Ing 2
Gatyá 2
Képen (pár) 4
Válltokores 1
Nadrágszűj 1
Haskötő 1
Tűbori takaró ① 1
Sátor felszerelés 2
Korékpáros horrkészítők ② 1
Kenyértartisznya 1
Kötött tölténytáska 2
Szuronytáska 1

JELENTŐ KERÉKPÁROS (puskás).

(Nyári menettöltőzetben.)

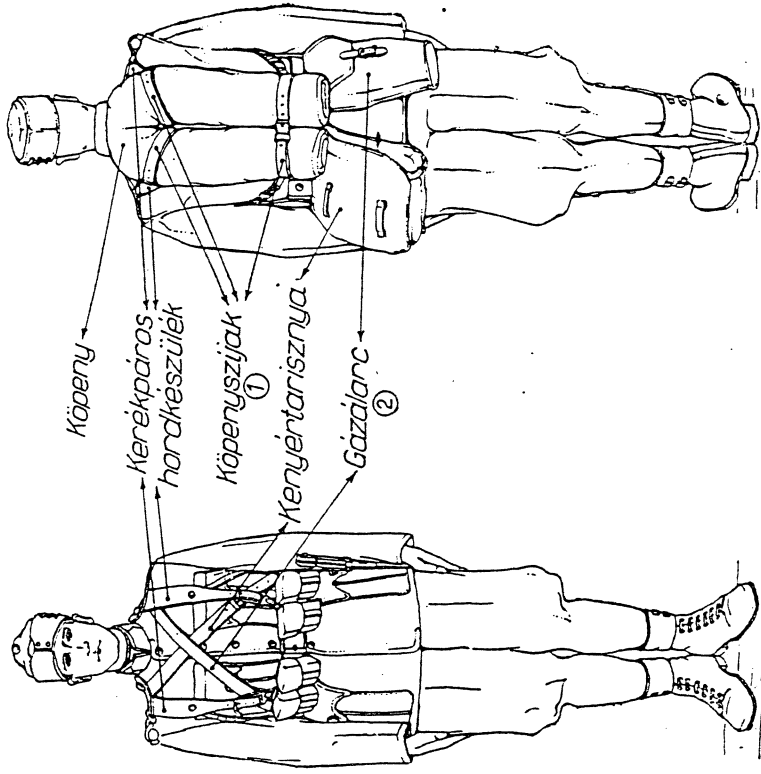

- ① A két felső köpenyszűj 2 csatos, az alsó 1 csatos.
- ② A Gázálarc hordszalaga a derékszíj alá jusson.

Megjegyzés:

1. Az igazolvány jegyzőket az ing alatt a nyakba akasztjuk.
2. Sebkhéző csomag és gázsebcsomag a zubbony bal alsó zsebében.
3. Egyéb felszerelését a következők oldalán lévő ábra szerint a korékpárra mállázzuk.

MEGTERHELÉS:

A toston viselt ruhá ⑩	4585 kg.
Az omboron lévő felszerelés	10265 kg.
Korékpárra mállázott felszerelés ⑪	8600 kg.

- ① Nyári menettöltőzetben csak külön parancsra vesszük, akkor a D/I. mell. 42. sz. ábra szerint mállázzuk.
- ② Töltényhórond nélkül.
- ③ Vezetőhölvelyekkel tisztított szűrő, kő, rongy (a korékpár szerzámtáskában).
- ④ Bőrkefe, rongy (a korékpár szerzámtáskában).
- ⑤ Ruhák vagy fényesítő kefe (két omboronyként váltakozva), fémnyáz mindenkinél.
- ⑥ Fürtökész, szappan, horotválkozószközök, fogkefe, fésű, tükör.
- ⑦ Varróút, évrna, biztosítóút 2 db.
- ⑧ Tízszá tartoznak: az összes általános szerelések, különleges szerelésekből a villanylámpa; abroncsolás. Mállázó eszközökből elmarad a eszkénybaita felerősítő szűj.
- ⑨ Esztéleg még hídor átol.
- ⑩ Köpeny és bakancs nélkül.
- ⑪ Tűbori takaró nélkül.

A KERÉKPÁR MÁLHÁZÁSA
puskával felszereltek számára.

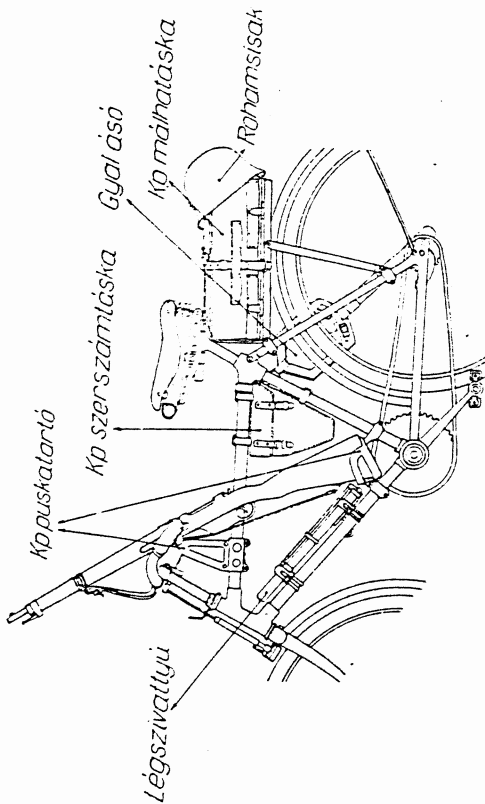

Gyal. ási felerősítése:
Rohamsisak málházása:

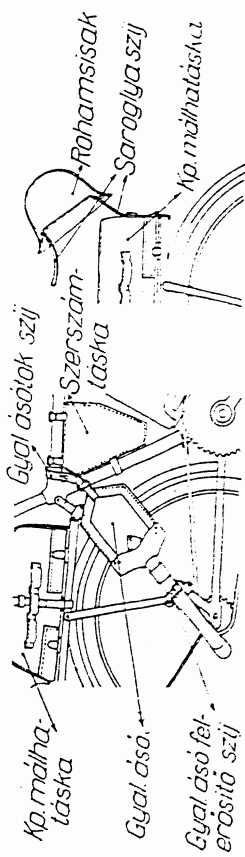

Megjegyzés:

1. A kerékpár számszámlászában a fegyvertisztító szerelék és kerékpártisztogató eszközök.
2. Részletmálházások és hajtogatási módok a D/II. mell. szerint.

Alaptípustól eltérnek :

Típusmegtérítő folyószáma	BEOSZTÁS	Eltérés		Megjegyzés
		kevesebb	több	
38.	Felderítő felrajparancsnok (árkász) ①	Puska Szurony Puskatöltény 40 db. Gyalogsági nadrág Válltokorcs Bakancs Kerékpáros hordkészülék Kettős tölténytáska Szuronytáska Puskaszij Gyalogsági ásó felorósló szij Fegyvertisztító szerelék (készlet) Gyalogsági ásó	Ismétlődő pisztoly Pisztolytöltény 14 db. Látócső Pantalló Rívívdzárú eszima Pisztolytáska Villanyzseb-lámpa Műszaki hord-készülék Jelsíp zsinórral Felderítő táskák ② bunio : Tűjoló Tolóméző Kézi lejtőzögmérő Kézi távolságmérő Főmméző 2 m-es Mérőszalag 20 m-es Zsebóra szíjjal Jelentéskönyv Kis ceruza-készlet Vázlatlaponka Műszaki alulizolok részéző Közikönyv	① A/VIII. mell. 3. sz. ábra. ② A kerékpáros málházakba felő a kerékpárra málház-zuk.
76.	Jelentőkerékpáros felrajparancsnok		Jelsíp zsinórral Jegyzékönyv	
99.	Századkürtös jelentőkerékpáros parancsnok (vagy rajparancsnok)		Jegyzékönyv «F»-re hangolt kürt ③ Kürtzsinór	

FELDERÍTŐ FÉLRAJPARANCSNOK (árkász) (38. (sz.).

(Nyári mezeiföltözöt.)

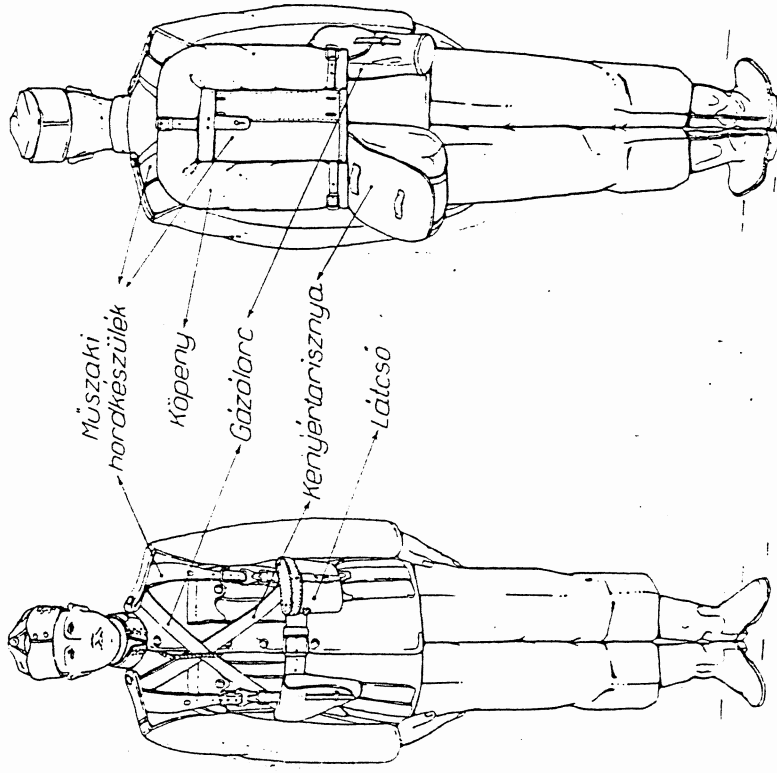

MEGTERHELÉS:	
A toston viselt ruha	4895 kg.
Az emberen levő felszerelés	13558 kg.
Korékpárra mállított folszerelés	8845 kg.

Megjegyzés:

1. Az igazolvány jegyveleket az ing alatt a nyakba akasztjuk.
2. Sebktőlő csomag és gázscsomag a zubbony bal alsó zsebében.
3. Jelsípot a zubbony (köpeny) felső gomolyukába hurkoljuk.
4. A felesleges esatoló szíjokat a szerszámhóróndóba tesszük.

Típusmátó Folyószáma	B E O S Z T Á S	E l t ó r ó s		Megjegyzés
		kovosebb	több	
127.	Jelentő motorkorékpáros ⑦	Puska Szurony Puskatöltény 40 db. Bukásisak Bőrruha (készlet) Szorólóruha (készlet) Nadrágszíj Béltbőrkeztényi Védőszemüveg Porvédő álaré Pisztolytáska Köpenyszíj (1 csatos) Villanyzseb- lámpa Gépkocsi- mállhatszák Motorkorékpár	Ismétlőpisztoly Pisztolytöltény 14 db. Bukásisak Bőrruha (készlet) Szorólóruha (készlet) Nadrágszíj Béltbőrkeztényi Védőszemüveg Porvédő álaré Pisztolytáska Köpenyszíj (1 csatos) Villanyzseb- lámpa Gépkocsi- mállhatszák Motorkorékpár	⑦ A/VIII. mell. 6. és 7. sz. ábra
77.	Jelentő motorkorékpáros rajparancsnok	Korékpáros hordkészítők Kettős töltény- táska Szuronytáska Puskaszíj Gyalogsági áso- feloróító szíj Fegyvertisztító szorolék (készlet) Korékpárüz- tató eszköz (készlet) Gyalogsági áso Korékpár	Fenti rovatban lévőkön felül még: Jegyzékönyv	

JELENTŐ KERÉKPÁROS (pisztolyos.) (124. fsz.)
(Téli menetöltőzet.)

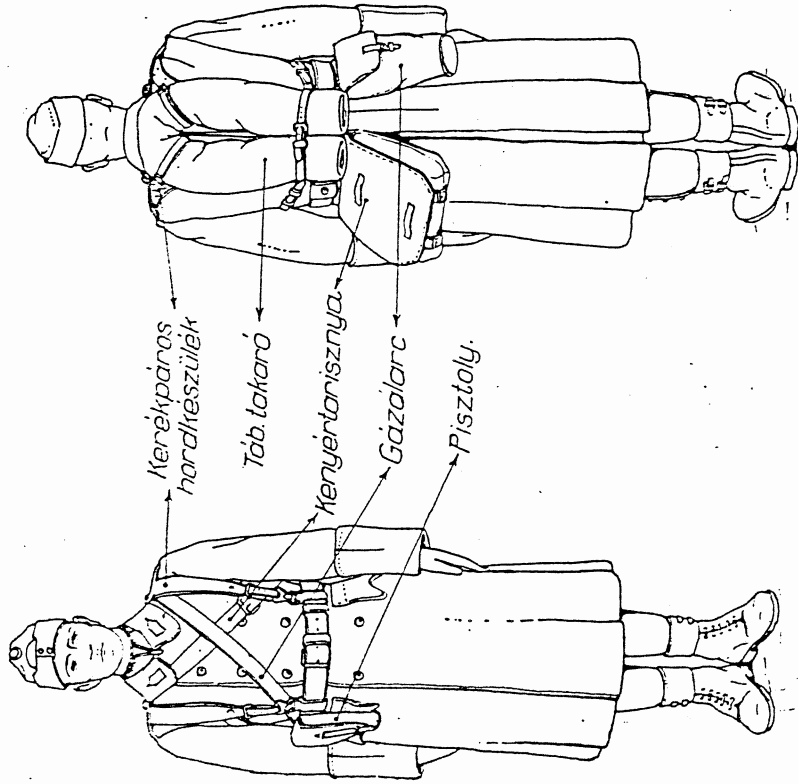

MEGTERHELÉS:	
A toston visolt ruh.	7.760 kg.
Az omboron levő felszerelés	8.219 kg.
A kerékpárra mállházott felszerelés	4.445 kg.

Megjegyzés:

1. Az Igazolmány Jegyzeteket az ing alatt a nyakra akasztjuk.
2. Bobkötöző ceomag és gázbesomag a zubbony bal alsó zsebében
3. Egyéb felszerelést a kerékpár mállházatáha mállházunk.

A KERÉKPÁR MÁLLHÁZÁSA
a pisztollyal felszerelték számára.

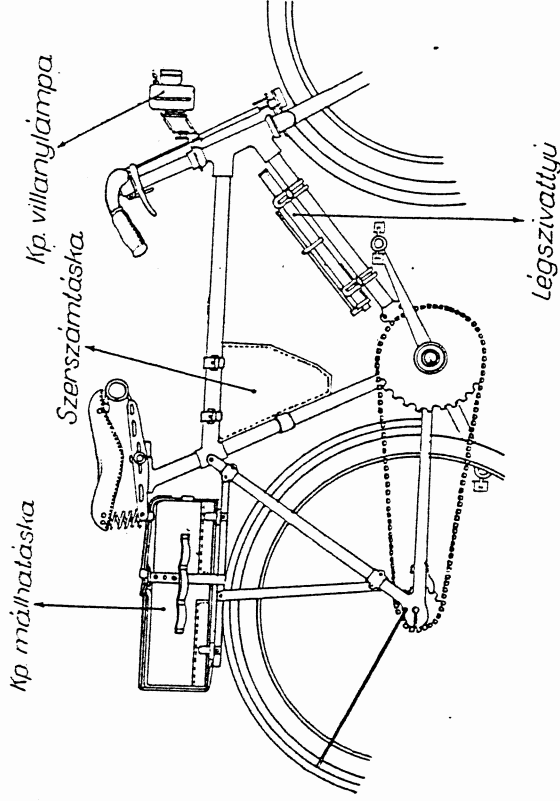

Megjegyzés:

1. A kerékpár szerszámtáskájában kerékpár tisztogató eszközök.
2. Részletmállházások és bajlógatási módok a D/I. mell. szerint.

FÉNYSZÓRÓ FÉLSZAKASZ PARANCSONK (14. sz.)

(Nyári menetföltöltésben.)

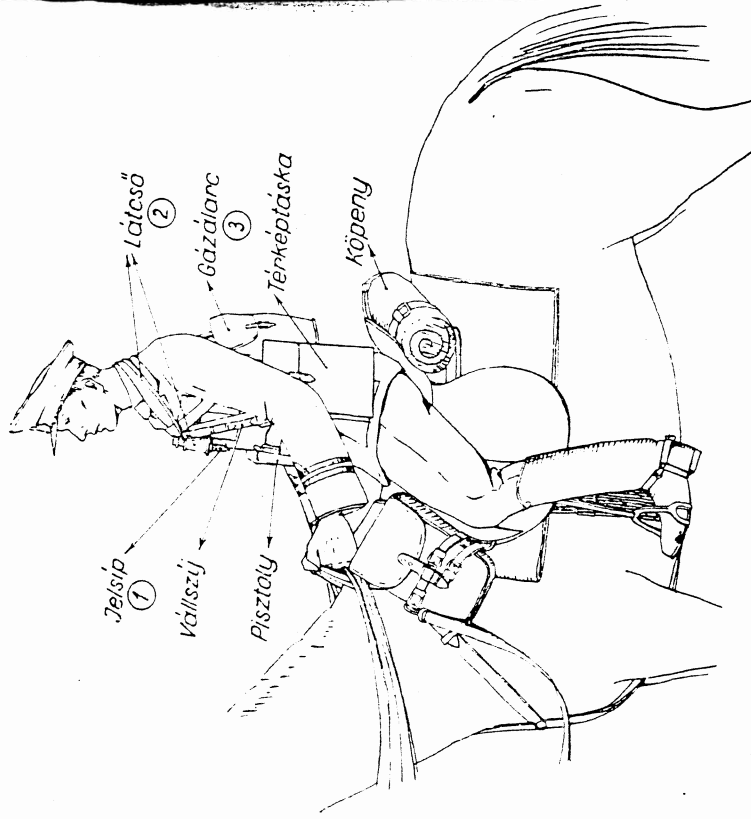

MEGTERHELÉS:

A testen viselt ruha	6-335 kg.
A tiszten lévő felszerelés	6-604 kg.
A lóra mállázott felszerelés	8-940 kg.

- ① A zabony (köpeny) felső gomblyukába harkoljuk és a harmadik zabony (köpeny) gombnál a zabony (köpeny) alá rejtjük.
- ② A látcső fogját a szakasz törzs egyik ombere viszi. Ha a látcsőre nincs szükség, akkor fokban tartjuk.
- ③ Szorosan a bal hónalj mögött.

Megjegyzés:

1. Azonosítási jegyet az ing alatt a nyakba akasztjuk.
2. Sebktörző esomág és gázsebesomág a zabony bal alsó zsebében.
3. Kettős mállatáska, köpeny, rohamlámpa és patkótáska részletes mállázása a D/I. és G/I. mell. szerint.

KÖNNYŰ ÁGYÚ SZAKASZPARANCSONK (gépvezetési szak-nál) (23/h. sz.)

(bőrruhában.)

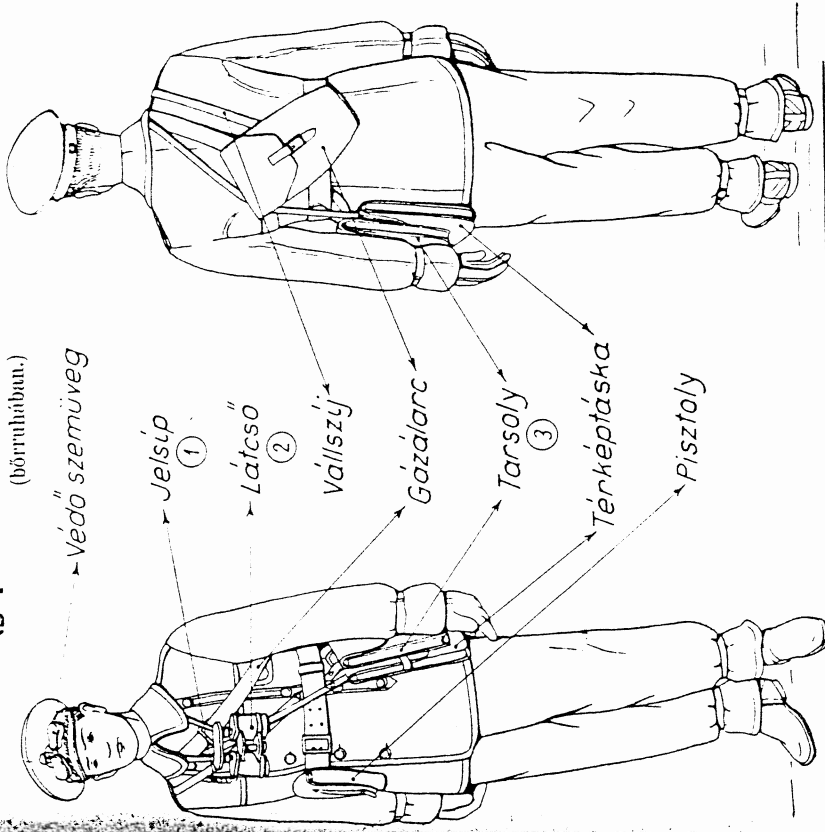

MEGTERHELÉS:

A testen viselt ruha	11-365 kg.
A tiszten lévő felszerelés	6-349 kg.
A gépjárműre mállázott felszerelés	8-335 kg.

- ① A bőrkabát felső gomblyukába harkoljuk és a második gombnál a bőrkabát alá rejtjük.
- ② A látcső fogját a szakasz törzs egyik ombere viszi. Ha a látcsőre nincs szükség, akkor fokban tartjuk.
- ③ Viselése nem kötelező.

Megjegyzés:

1. Azonosítási jegyet az ing alatt a nyakba akasztjuk.
2. Sebktörző esomág és gázsebesomág a zabony bal alsó zsebében.
3. Ha a bőrkabát nem viseljük, akkor a G/I. mell. szerint a gépjármű mállázásába mállázunk.
4. Ha a védőszemüveget nem használjuk, akkor összehajvát a zabony, (köpeny vagy bőrkabát) jobb zsebébe tesszük.

ORVOS (nemhajózó) (27. fsz.).
(Nyári menetöltöztethen.)

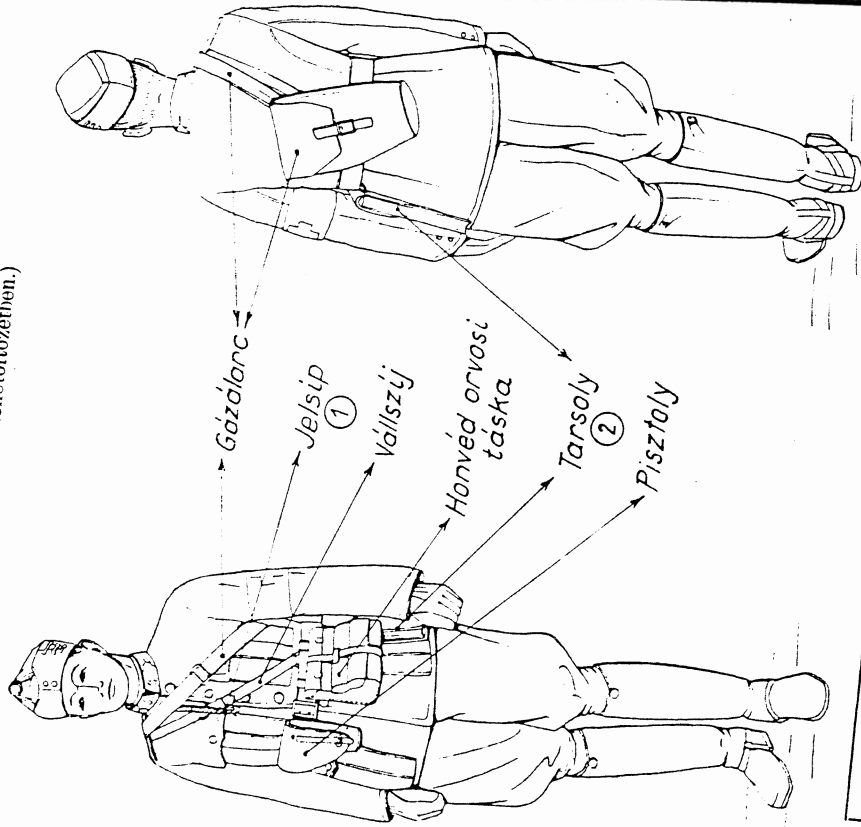

MEGTERHELÉS:

A tosten viselt ruha	5.430 kg.
A tisztan lévő felszerelés	4.839 kg.

- ① A zubbony (köpeny) felső gomblyukába hurkoljuk és a harmadik zubbony (köpeny) gombnál a zubbony (köpeny) alá rejtjük.
 ② Viselése nem kötelező.
- Megjegyzés:**
 1. Azonosítási jegyet az ing alatt a nyakra akasztjuk.
 2. Sebktörző csomag és gyógyszeresanyag a zubbony bal alsó zsebében.

Nemhajózó puskás.
(V. típus.)

Megjegyzés:

1. A zsebbe helyezendő tárgyaknál a „Megjegyzés” rovatokban | zárójelben lévő meghatározás a felső zsebbe | és ellátott altiszti zubbonyra vonatkozik.
2. Az altisztek a rendszereiket felszerelésen kívül egy bőröndben az alábbi (magántulajdonú) cikkeket vihetik magukkal: 1 zubbonyt, 1 nadrágot, 2 rend felémémet, 1 pár lábbelit. A máhízott bőrönd súlya a 10 kg-ot nem haladhatja tñl. Ez a rendelkezés az altiszti helyekre beosztott tisztésekre nem vonatkozik.

V. Alaptípus:
GÉPPUSKA KEZELŐ (2-es) (72. fsz.).
 (A/V. mell. 1. sz. ábra szerint.)

GÉPPUSKA KEZELŐ (2-es).

(Nyári menetöltözet)
 (Bal oldalnézet.)

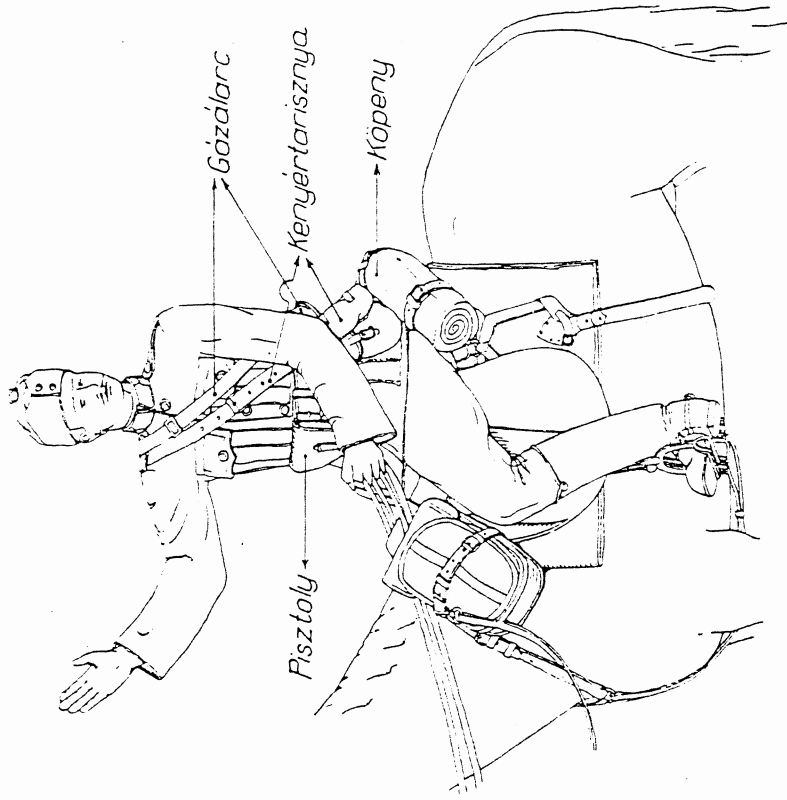

Megjegyzés:

1. Igazolvány jegyfelte az ing alatt a nyakba akasztjuk.
2. Székhatózó esomág és gázsebesomág a zubbony bal alsó zsebében.
3. Rohamsisak és patkótáska a nyeregen jobbról az Ejl. mell. 8. sz. ábra szerint.
4. Kenyértartisznya, kettős máthátáska, köpeny és gyakorlati ásó részletes mátházása az Ejl. mell. szerint.

Felszerelés:

FEGYVERZET:	1	Pívőszkőz (készlet)	1
Ismedő pisztoly	1	Élelmizeteskö (készlet)	1
LŐSZER:	11	Igazolvány jegyfelte zsinórral	1
Pisztolytöltőny	1	Tisztogatatóeszköz (készlet) (2)	1
RURÁZAT ÉS FELSZERELÉS:	1	Mosdóeszköz (készlet) (3)	1
Rohamsisak	1	Varróeszköz (készlet) (4)	1
Sapka	1	MŰSZAKI ÉS GÁZVÉDELMI	
Zubbony	1	ANYAG:	
Lovagló nadrág	1	Gázálarc	1
Köpeny	1	Gyálagsági ásó	1
Lovagló eszima (par)	1	LÓFELSZERELÉS ÉS	
Ing	2	VONATANYAG	
Gálya	2	Lovaglóeszerszám (készlet)	1
Kápea (par)	4	Tartalékpatkó felszerelés (5)	1
Sarkantyú felszerelés (par)	1	EGÉSZSÉGÜGYI ANYAG:	
Nadrágszif	1	Székhatózó esomág	2
Haskötő	1	Gázsebesomág	1
Tábori takaró (4)	1	ÉLELEM:	
Kenyértartisznya	1	Ember részére:	
Pisztolytáska	1	A mozgókonyha javadalmazásnak	
Dorékszif karabélyszorító nélkül	1	(1 Sz. adagnak) részei (6)	
Köpenyszif (egy eszima)	2	T. adag	1
Fűzőesze	1	Ló részére:	
Tábori kulacs	1	T. adag	1

MEGTERHELÉS:	
A testen viselt ruha	5-315 kg.
Az omberon lovó felszerelés	4-057 kg.
A ló megterhelhető keréken (7)	112— kg.

- (1) Nyári menetöltözetben csak külön parancsra viszük, s akkor, valamint feltételekkel, mint a Bjl. és Ejl. mell. szerint a nyeregbe mátházunk.
- (2) Ruha-vagy fegyverfelte 2 emberenként váltakozva, sarkafő és rónymáz mindenként.
- (3) Törülköző, szappan, borotválkozó eszközök, fogkefe, fésű, fűrés.
- (4) Varróú, éfna, 2 biztosítóú.
- (5) A patkolányag egységeú 2 patkó, 4 éfés, 1 tomposarok és 12 patkóesze.
- (6) Eszétteg még hűtőeg étel.
- (7) Ehlől a lovas test-súlya 70 kg.

GOLYÓSZÓRÓS CSATÁR (78. (sz.))

(Nyári menőtöltőzet)
Bal oldalról nézve.

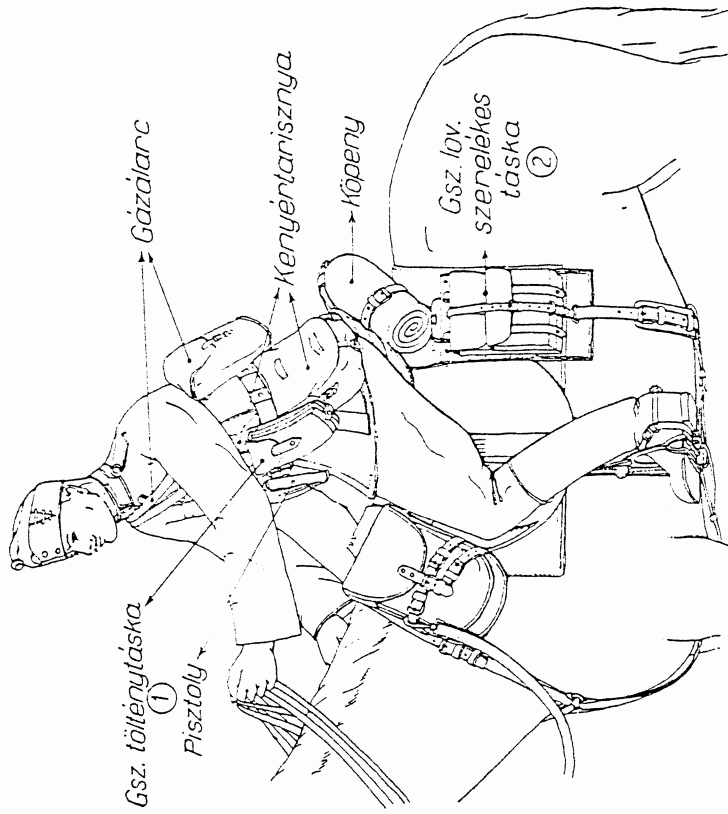

MEGTERHELÉS:

A testen viselt ruha	5315 kg.
Az emberen lovó felszerelés	6727 kg.
A ló megterhelése karokon (3)	1190 kg.

(1) Beeme 2 db. gsz. tár 50 gsz. tölténnyel.
(2) Csak a hadidobban. Jobboldalt a hordócsesra nem működünk, az arra szolgál, hogy gsz. hátteröltőnyrakaszt hirté közben esetleg oda is mállathassunk. — Gyalog a szerelékes-táskát jobboldalt a derekszájon visoljuk.
(3) Éhnel a lovas test-súlya 70 kg.

Megjegyzés:

1. Izavolyány jegyzőket az ing alatt a nyalkba akaszljuk.
2. Sebkioldzó esemag és rázsesomtag a zabhony bal alsó zsobedőben.
3. Kohanssák és mállkódáska a nyeregen jobbról E/I. mell. 8. sz. ábra szerint.
4. Golyószóró a gsz. mállhástoyon a E/I. mell. 1. sz. ábra szerint.
5. Gsz. lókönyv a zabhony bal felső zsobedőben.
6. Gsz. lov. szerelékes-táska, valamint kenyertárisznya, kettős mállháska és köpeny részletes mállhásza E/I. mell. szerint.

Típusmátró folyószáma	B E O S Z T Á S	É l t é r ó s		Megjegyzés
		kevesebb	több	
78.	Golyószórós csatár (9)		Golyószóró Gsz. töltény 50 db. Gsz. tár 2 db. Gsz. töltény-táska Gsz. lov. szerelékes táska Gsz. lov. rajszároglya készlet hordkészféléko nyereghez Gsz. lókönyv	09 A/V. mell. 2. sz. ábra szerint. 09 A/III. mell. 3. és 4. sz. válmint E/I. mell. 18. és 19. sz. ábrák szerint. 09 E/I. mell. 26. sz. ábra szerint.
76.	Golyószóró esatlásvezető (szakaszkovács)	(gyalogosági áso	Gsz. töltény 250 db. Gsz. tár 10 db. Gsz. hátteröltőnyrakasz 2 db. Gsz. lov. rajszároglya készlet hordkészféléko nyereghez (10) Patkoló csapat-szerszám készlet (8)	
66.	Csatlós vezető (ágyús)			
69.	Csatlós (tűzbeszédo)			
79.	Hajtóhuszár			
86.	Kezelőhuszár			
90.	Loápoló			
92.	Mállháslovezető			
68.	Csatlós (kovács)			
80.	Hajtóhuszár (szakaszkovács)		Patkoló csapat-szerszám készlet (8)	
83.	Jelentőlovas (törzskovács)			
105.	Szakaszkovács (árkász, géppuskás)			

V. Alaptípus:
LŐSZERALTISZT (40. fsz.).

(A/V. mell. 1. sz. ábra szerint.)

A/V. mell. 1. sz. ábra.

FEGVÉZET:

Ismétlő pisztoly

LŐSZER:

Pisztoly töltény

RUHÁZAT ÉS FELSZERELÉS:

Rohamsisak

Sapka

Zubbony

Gyalogsági nadrág

Köpeny

Bakancs (pár)

Lug ①

Galya ①

Kápen (pár) ②

Nadrágszij

Haskötő

Tábori takaró ③

Sátorfelszerelés

Konyórtarisznya

Pisztolytáska

Dorakszj karabélyszorító nélkül

Felszerelés:

- 1 Köpenyszij (1 esatos)
- 1 Főzőesernyő
- 1 Tábori kulcs
- 1 Fűtőszekő (készlet)
- 1 Élelemzacsokó (készlet)
- 1 Jelsíp zsinórral
- 1 Igazolvány jegytek zsinórral
- 1 Jegyzékkönyv
- 1 Tisztogatószerkőz (készlet)
- 1 Mosólószerkőz (készlet)
- 1 Varrószerkőz (készlet)

MŰSZAKI ÉS GÁZVÉDELMI ANYAG:

- 2 Gázálaré
- 2 EGÉSZSÉGÜGYI ANYAG:
- 1 Sebkiötőző esomag
- 2 Gázbesomag

ÉLELEM:

A mozgókonyha javadalmazásának (1 Sz adagunk) részei ⑤

MEGTERHELÉS:

A testen viselt ruha ⑥	4585 kg.
Az omboron levő felszerelés	11502 kg.

- ① Ebből 1 db.) a század löszertöcsin.
- ② Ebből 2 pár)
- ③ Nyári monoföltözetről csak külföldi parancsra visessük és ilyenkor járművön szállítjuk. Téli monoföltözetről kesztorába esavarva (D/I. mell. 14. sz. ábra) a köpenykoszorú helyén viseljük.
- ④ Málházás a D/I. mell. 18. sz. ábra szerint.
- ⑤ Esetleg még hideg étel.
- ⑥ Köpeny és haskötő nélkül.

LŐSZERALTISZT.

(Nyári monoföltözet.)

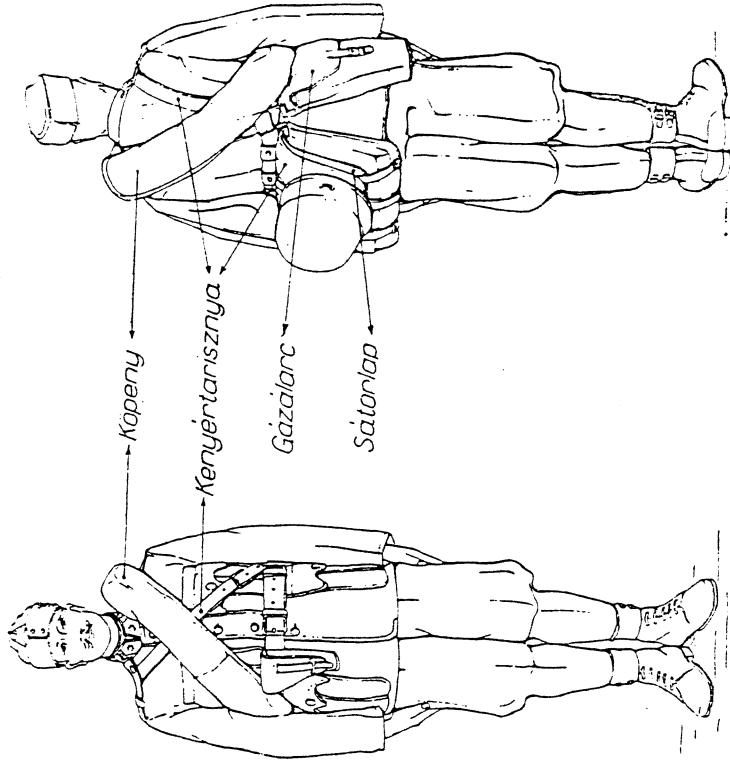

Megjegyzés:

- 1. Igazolványjegyet az ing alatt a nyakba akasztjuk.
- 2. Sebkiötőző esomag és gázbesomag a zubbony bal alsó zsebében.
- 3. Jelsípöt a zubbony (köpeny) felső gomblyukába hurrkoljuk.
- 4. Jegyzékkönyv a zubbony bal felső (köpeny) felhajtás belső zsebében.

ANYAGKEZELŐ ALTISZT (árkász) (33. fsz.)

(Nyári monofólközvet.)

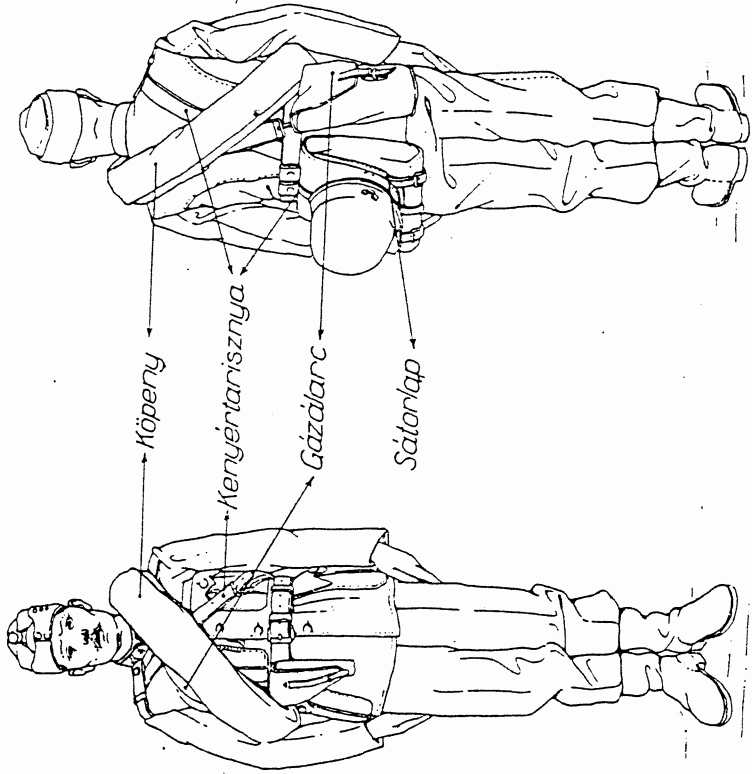

MEGTERHELÉS:

Toston viselt ruha (1) ...	4895 kg.
Az omboren levő felszerelés ...	11842 kg.

① Köpeny és haskötő nélkül.

Megjegyzés:

1. Izozolványjegyzőket az ing alatt a nyakba akasztjuk.
2. Sebkitűző csomag és gázvesztő a zubbony bal alsó zsebében.
3. Jelsíp a zubbony (köpeny) felső gomblyukába hurkoljuk.
4. Jegyzékkönyv a zubbony bal felső (köpenyujj) felhajtás belső zsebében

Típusminta folyószáma	B E O S Z T Á S	E l t ő r ő s		Megjegyzés
		kövesebb	több	
43.	Patkolómester	Rohamszak Jelsíp zsinórral	Patkolómesteri kötszer és műszer táskák ① Patkolómesteri II. gyegyszorláda ④	① Szerelék-kocsin. ④ Bal felső zubbonyzsebben.
73.	Irányzó (1-es)	Jelsíp zsinórral	Lőkönyv ⑥ Irányzó táskák ⑥ Köpenyszij (1 esatos) 2 db. Csákánybába	⑥ Menet alatt a gp. löszorvívó máhásállaton, különben a pisztoly mögött a derékszíjon.
85.	Rajparancsnok (géppuskás)		Láteső ⑦ Gőzvezető főmlő ⑧ Köpenyszij (1 esatos) 2 db. Gyalogosági ásó	⑦ Bal vállról a jobb esőpő felé úgy, hogy a tok hordszójával a köpenybeszorú és a dorékszij alá kerüljön. ⑧ Menet alatt a puskavívó máhásállaton, különben a jobb vállról a bal esőpő felé a köpenybeszorú alatt.
113. 139. 140.	Pőnytávbeszélő Rádió távbeszélő Rádió távirász	Jelsíp zsinórral	Gyalogsági ásó	
116.	Géppuska kezelő (2-es és 3-as)	Jegyzékkönyv Jelsíp zsinórral	Első kezelőtáska a 2-es számú Szerelőkötés táskák a 3-as számú Köpenyszij (1 esatos) 2 db. Gyalogosági ásó	
96.	Szakas/parancsnok hlyettes (pisztolyos)		Gyalogsági ásó	

V. Alaptípus :

HÍRVIVŐ (puskás) (175. fsz.),

(A/V. mell. 1. sz. ábra szerint.)

FEGYVERZET :

Puska
Szurony

LŐSZER :

Puskatöltény

RUHÁZAT ÉS FELSZERELÉS :

Rohamsisak
Sapka (ór. legénység)
Zubbony (ór. legénység)
Pantalló
Köpeny (ór. legénység)
Rövzsiárú eszima (pár)
Ing (ór. legénység)
Gatyán
Kapca (pár)
Válltökeres
Nadrágszj
Haskötő
Tábori takaró (1)
Sátorfelszerelés
Műszaki hordkészülék
Konyértarisznya

1
1
40
1
1
1
1
1
1
1
2
2
4
1
1
1
1
1
1
1

Kétsz tölténytáska
Szuronytáska
Derékszj karabélyszorító nélkül
Puskaszj
Pöztöcsészo
Tábori kulacs
Fűvőszköz (készlet)
Élelemzavaskó (készlet)
Azonosági jegy
Fegyvertisztító szerelők (készlet) (2)
Tisztogatóeszköz (készlet) (3)
Mosdóeszköz (készlet) (4)
Varróeszköz (készlet) (5)

MŰSZAKI ÉS GÁZVÉDELMI ANYAG :

Gázálarca

EGÉSSÉGÜGYI ANYAG :

Sobkötőző esomug
Gúzsbesomug

ÉLELEM :

A mozgókonyhán javítalmuzásnak
(1 Sz adagnak) részei (6)
T adag

MEGTERHELÉS :

A testen viselt ruha (7) 5640 kg.
Az emberen lovó felszerelés 23074 kg.

- (1) Nyári menetföltözetben csak külön paranásra visszük és akkor a 0/I. mell. 24. sz. ábra szerint mállházzuk.
- (2) Vezetőhátvelőkkel tisztítószinór, kőc, rongy.
- (3) Törülkőző, szappan, borotválkozó eszközök, fogkefe és fenyimáz mindelektől.
- (4) Varrótű, évrna, 2 db. bifosztótű.
- (5) Éssleg még hideg étel.
- (6) Köpeny és haskötő nélkül.

A.V. mell. 1. sz. ábra.

HÍRVIVŐ (puskás).

(Nyári menetföltözet, tábori takaróval.)

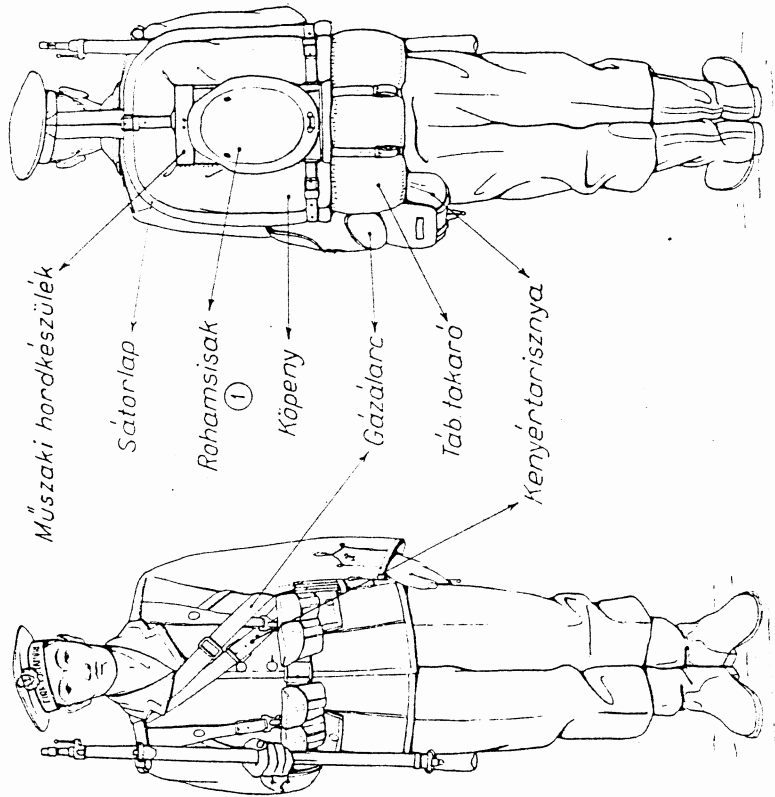

(1) Alatta főtöcsésze

Megjegyzés :

1. Azonosági jegyet az ing alatt a nyakba akasztjuk.
2. Sobkötőző esomug és gúzsbesomug a zubbony bal zsebében.
3. A felesleges (szerszám- esetleg tábori takaró esetleg) mállhaszjajukat a szerszámfőrdőbe tesszük.
4. Köpeny, tábori takaró, konyértarisznya részletes mállházása a 0/I. melléklet szerint.

GYALOG TÁVBESZÉLŐ ÁLLOMÁSCSOPORT PARANCSONOK (96. fsz.)

(1701 monofüllesztet, távbeszélő hordkészítőkkel.)

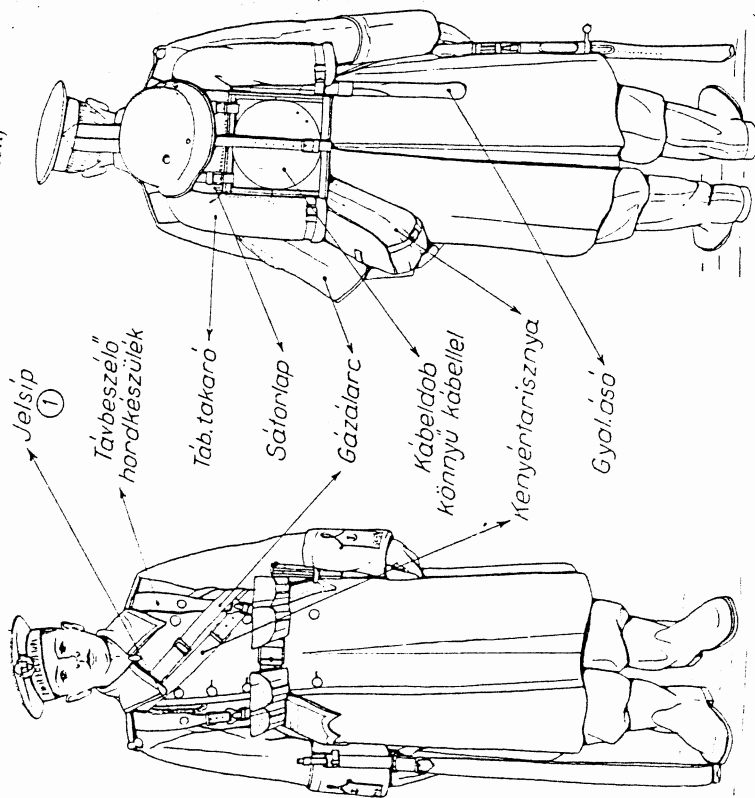

MEGTERHELÉS:

A testen viselt ruha (2) 8815 kg.
Az emberen lévő felszerelés (3) 23-246 kg.

- ① Jelsípöt a zubbony (köpeny) felső gomblyukába hurkoljuk.
- ② Köpenyvel és haskítóval.
- ③ A távbeszélő hordkészítéket a rémálháztól szerelvényvel együtt meuet alatt járművön szállítjuk. Az emberen lévő felszerelés akkor ennek súlyával (12777 kg.) kevesebb.

Megjegyzés:

1. Azonossági jegyet az ing alatt a nyakba akasztjuk.
2. Sebkitűző esomag és gázbesomag a zubbony bal zsebében.
3. Jegyzéklönyv a zubbony bal (köpeny)jelfelhajtás (belső) zsebében.

FIGYELŐ «a» jeli (157. fsz.)

(Nyári monofüllesztet, tábori takaróval.)

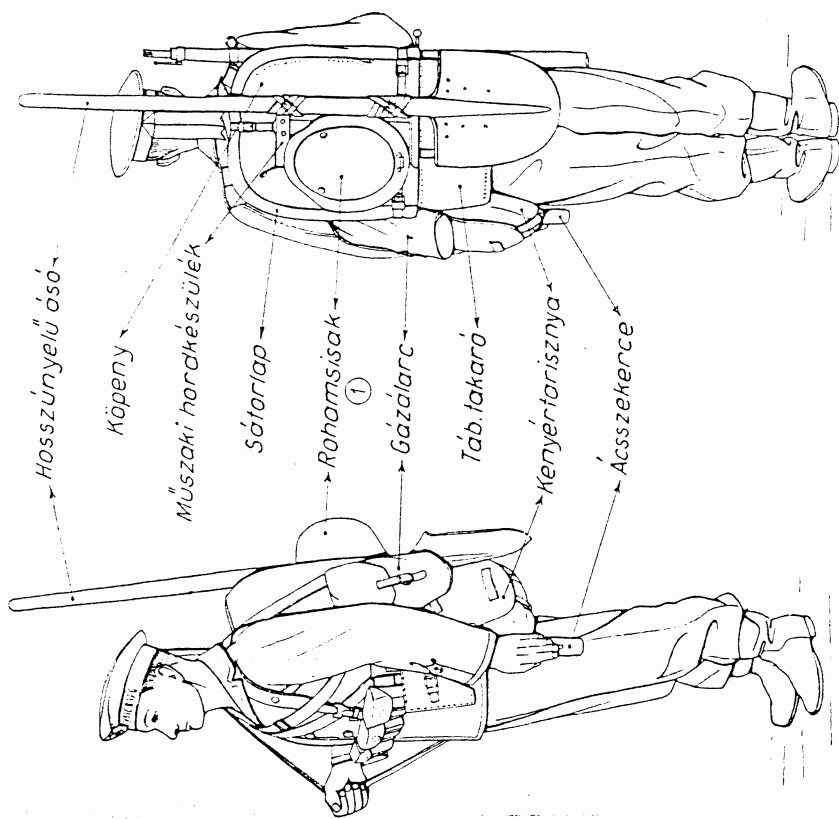

MEGTERHELÉS:

A testen viselt ruha (2) 5640 kg.
Az emberen lévő felszerelés 25-274 kg.

- ① Alatta főzőesze.
- ② Köpeny és haskító nélkül.

Megjegyzés:

1. Azonossági jegyet az ing alatt a nyakba akasztjuk.
2. Sebkitűző esomag és gázbesomag a zubbony bal zsebében.
3. Hordozható műszaki felszerelésének részletes mátkázása a G/1. mell. 27. sz. ábra szerint.

FIGYELŐ «b» jelű (157. fsz.),
(Téli menetöltözet, tábori takaróval.)

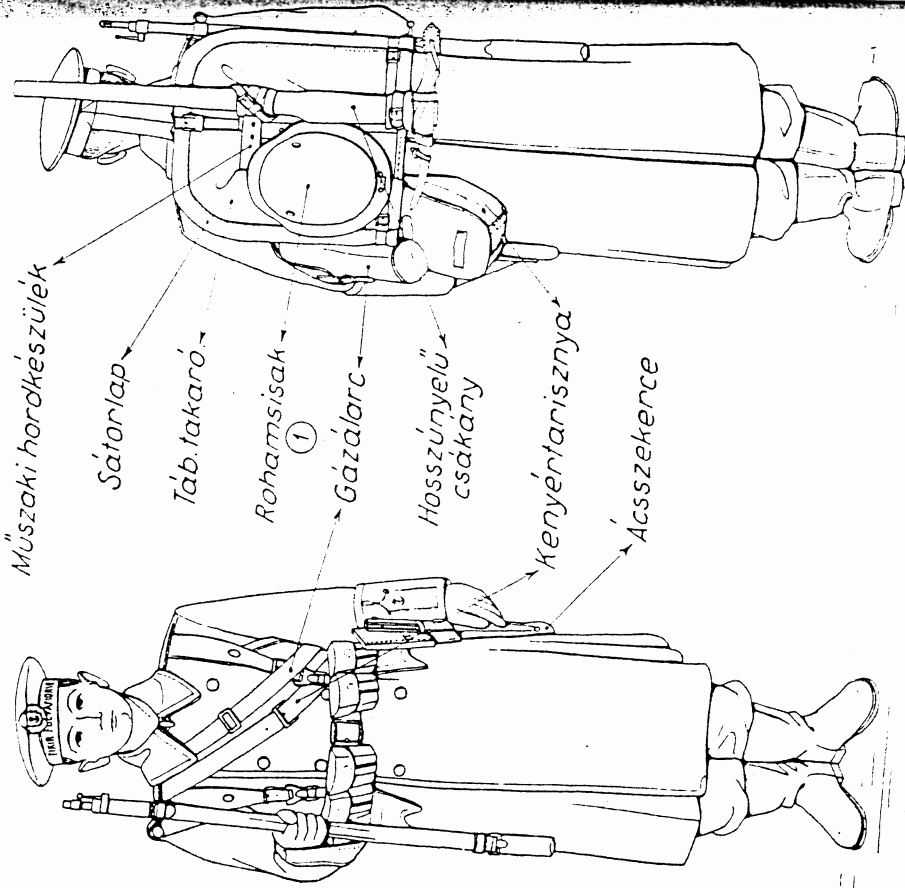

MEGTERHELÉS:

A testen viselt ruha ⁽¹⁾	8815 kg.
Az emberen lévő felszerelés	23-660 kg.

(1) Alatta fűzősésze,
(2) Köpeny és haskötő nélkül.

Megjegyzés:

1. Azonosossági jegyet az ing alatt a nyakba akasztjuk.
2. Sebkitűző esernyő és gázsebesség a zubbony bal zsebében.
3. Hordozható műszaki felszerelések részletes máházása a G/L mell. 28. sz. ábra szerint.

FIGYELŐ «c» jelű (157. fsz.),
(Nyári menetöltözet, tábori fakaróval.)

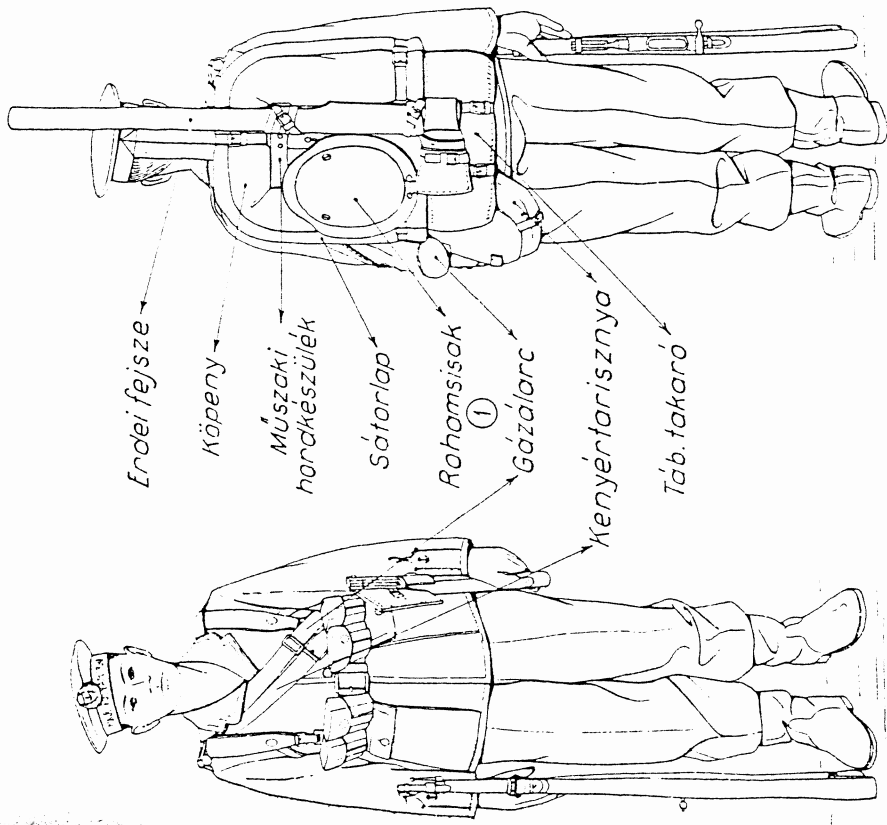

MEGTERHELÉS:

Testen viselt ruha ⁽¹⁾	5640 kg.
Az emberen lévő felszerelés	26254 kg.

(1) Alatta fűzősésze,
(2) Köpeny és haskötő nélkül.

Megjegyzés:

1. Azonosossági jegyet az ing alatt a nyakba akasztjuk.
2. Sebkitűző esernyő és gázsebesség a zubbony bal zsebében.
3. Hordozható műszaki felszerelések részletes máházása a G/L mell. 29. sz. ábra szerint.

FIGYELŐ «d» jelű (157. fsz.)
(Nyári menettöltőzet, fábóri takaróval.)

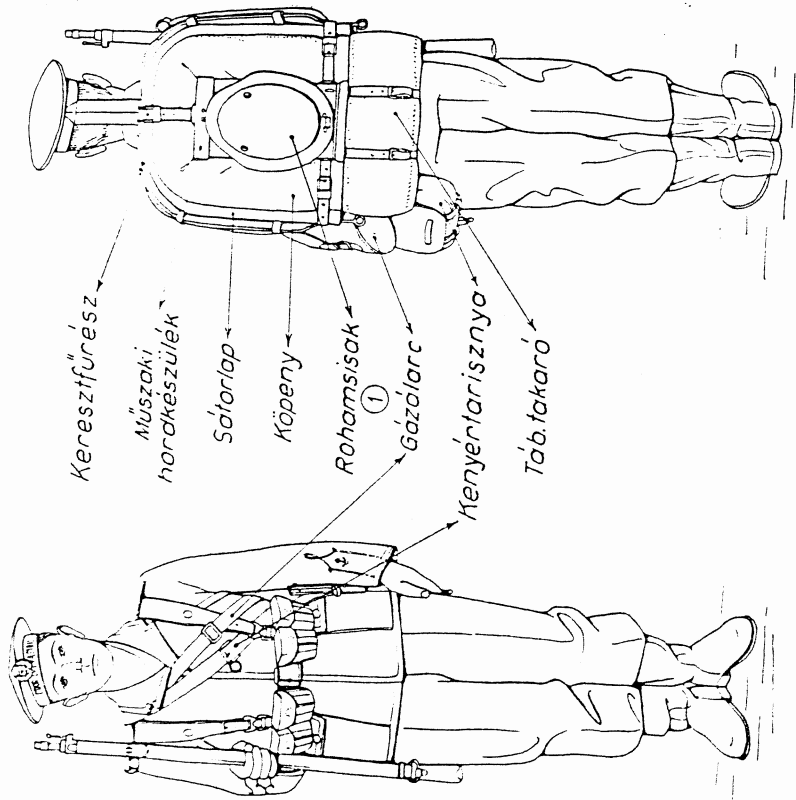

MEGTERHELÉS:

Testen visolt ruha	5640 kg.
Az omboron lévő felszerelés	24564 kg.

- ① Alatta főzőesze.
- ② Köpeny és haskendő nélkül.

Megjegyzés:

1. Azonossági jegyet az ing alatt a nyakba akasztjuk.
2. Sebkitűző esomag és gázeseomag a zubhony bal zsebében.
3. Hordozható műszaki felszereléseknek részletes mállatása a t/1. mell. 30. sz. ábra szerint.

FIGYELŐRS PARANCSNOK (81. fsz.)
(Nyári menettöltőzet, fábóri takaróval.)

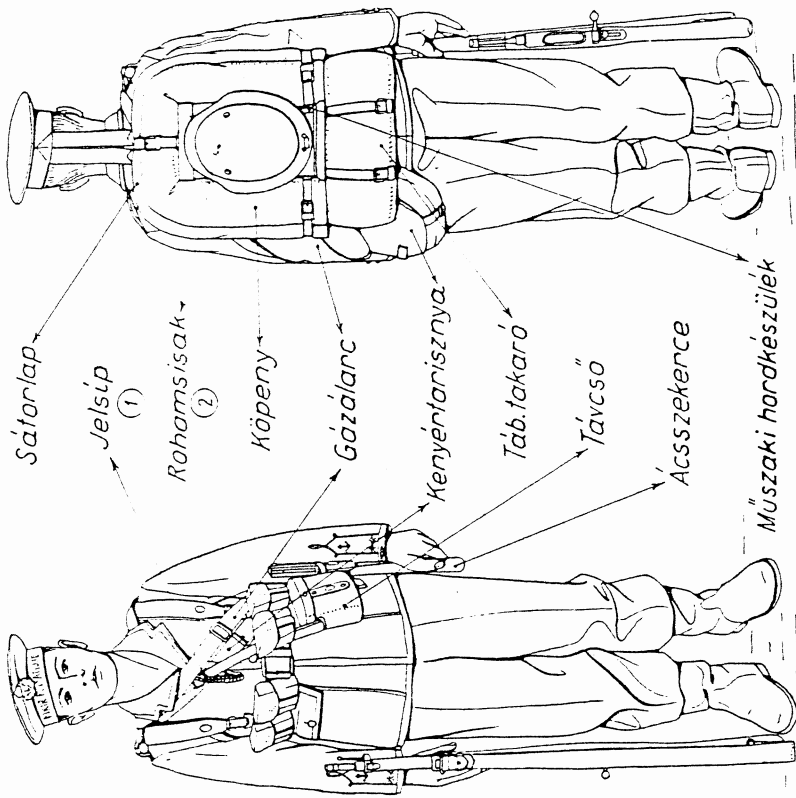

MEGTERHELÉS:

A testen visolt ruha ①	5640 kg.
Az omboron lévő felszerelés	26281 kg.

- ① A zubhony (köpeny) felső gomblyukába hurokoljuk és a harmadik zubhony (köpeny) gomblyukánál a zubhony (köpeny) alá rejtjük.
- ② Alatta főzőesze.
- ③ Köpeny és haskendő nélkül.

Megjegyzés:

1. Azonossági jegyet az ing alatt a nyakba akasztjuk.
2. Sebkitűző esomag és gázeseomag a zubhony bal zsebében.
3. Jegyzékhívív a zubhony bal (köpeny) felhajlított zsebében.
4. Fémmerce 2 ut-es a zubhony jobb zsebében.
5. Erdel irányítót a zubhony jobb zsebében.
6. Zsebcóra az órázsebében.

AKNÁSZ «e» jelű (150. fsz.),
(Téli menőtöltőzet, lábori takaróval.)

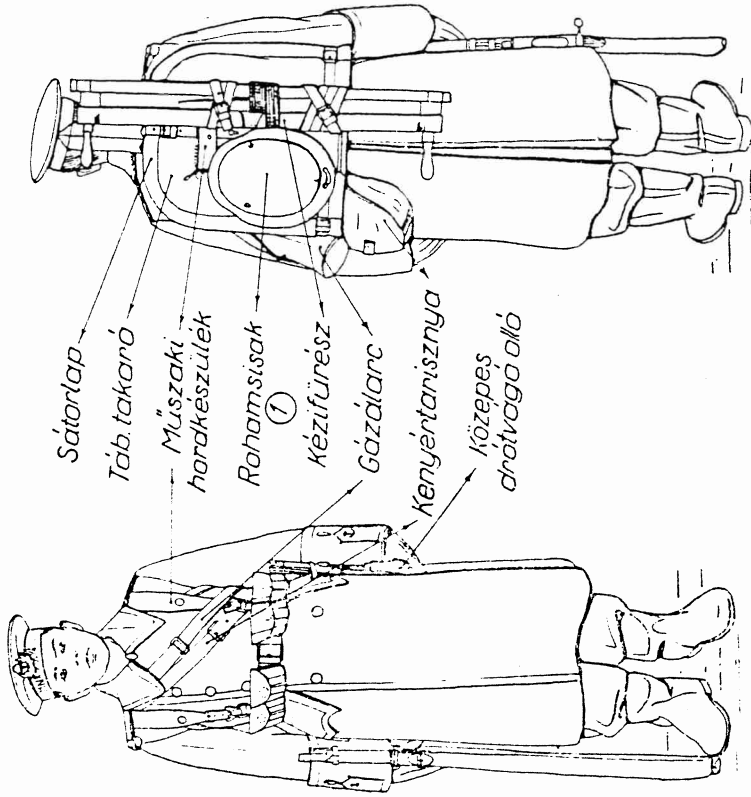

MEGTERHELÉS:

A testen viselt ruha (2) 8817 kg.
Az emberen lévő felszerelés 20939 kg.

- ① Alatta főzőesze.
- ② Kőpenyvel és haskötővel.

Megjegyzés:

1. Azonossági jegyet az ing alatt a nyakra akasztjuk.
2. Sebkitűző esomag és gázsebesomag a zubbony bal zsebében.
3. Hordozható műszaki felszerelésének részletes máhívása a (I/I. mell. 31. sz. ábra szerint).

NEHÉZPUSKA LŐSZERES (205. fsz.),
(Nyári menőtöltőzet.)

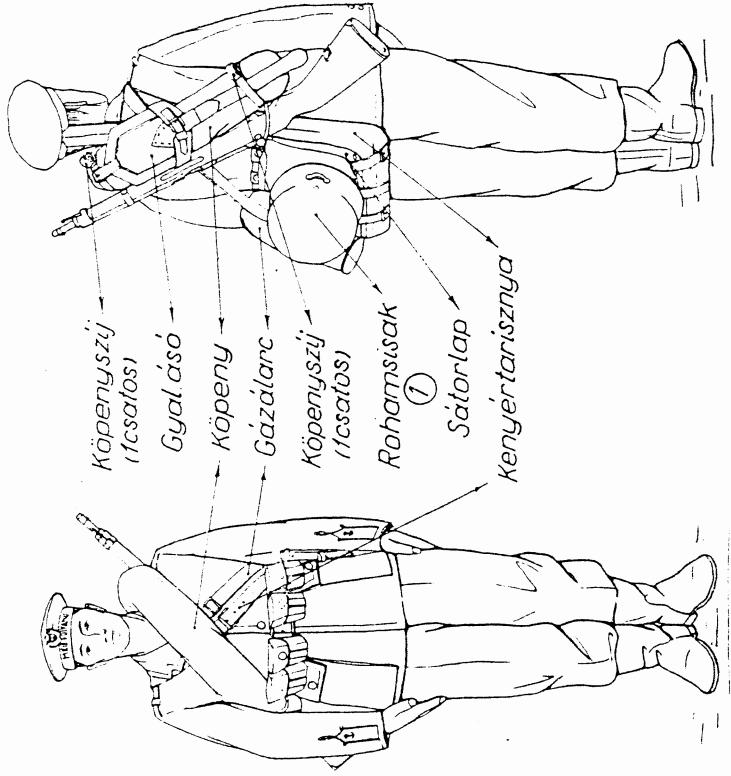

MEGTERHELÉS:

A testen viselt ruha (2) 5040 kg.
Az emberen lévő felszerelés 17197 kg.

- ① Alatta főzőesze.
- ② Kőpeny és haskötő nélküli.

Megjegyzés:

1. Azonossági jegyet az ing alatt a nyakra akasztjuk.
2. Sebkitűző esomag és gázsebesomag a zubbony bal zsebében.

VI. Alaptípus:

LÓÁPOLÓ (131. fsz.).

(A/VI. mell. 1. sz. ábra szerint.)

A/VI. mell. 1. sz. ábra.

Felszerelés:

RUHÁZAT ÉS FELSZERELÉS:	Tábori kulacs	1
Rohamszák ①	Évőszék (készlet)	1
Sapka	Élelmizsák (készlet)	1
Zubbony	Igazolvány jegyek zsinórral	1
Gyalogsági nadrág	Tisztogatószék (készlet)	1
Köpeny	Mosdószék (készlet)	1
Bakancs (pár)	Varrószék (készlet)	1
Ing ②		
Gatyá ②	MŰSZAKI ÉS GÁZVÉDELMI	
Kapca (pár) ③	ANYAG:	
Nadrágszűj	Gázléc	1
Ilaskötő		
Tábori takaró ④	EGÉSZSÉGÜGYI ANYAG:	
Sátorfelszerelés	Sebkötőző esomag	2
Gyalogsági hordkészülék	Gázbesomag	1
Konyértarisznya		
Dorékerzij karabélyzoritó nélküli	ÉLELEM:	
Főzőcsészó	A mozgókonyha javadalmazásnak	
	(1 Sz adágnak) részoi ⑥	1
	T adag	1

MEGTERHELÉS:

A testen viselt ruha ⑦	4-585 kg.
Az omboron levő felszerelés	12-872 kg.

- ① Rohamszakkal el nem látott tisztek (lásd A/II. mell.) lóápolóknak a rohamszák nem illendő.
 ② Ebből 1 db. } Jármevőn.
 ③ Ebből 2 pár }
 ④ Nyári monoföltövetnél csak külön parancsra viszülk.
 ⑤ Mátázását lásd a D/II. mell. 8. és 17. sz. ábrák szerint.
 ⑥ Esetleg még hideg étel.
 ⑦ Köpeny és Ilaskötő nélkül.

Megjegyzés:

A lóápolók eltérő felszerelése:
 a EP. szú-eknál kevesebb a gyalogsági hordkészülék; több a köponyszűj (tisztes) 3 db.;
 az árkészulakulatoknál kevesebb a gyalogsági nadrág, bakancs, gyalogsági hordkészülék;
 több a pantalló, rövidszárú eszma és műszaki hordkészülék.

LÓÁPOLÓ.

(Nyári monoföltövet tábori takaróval.)

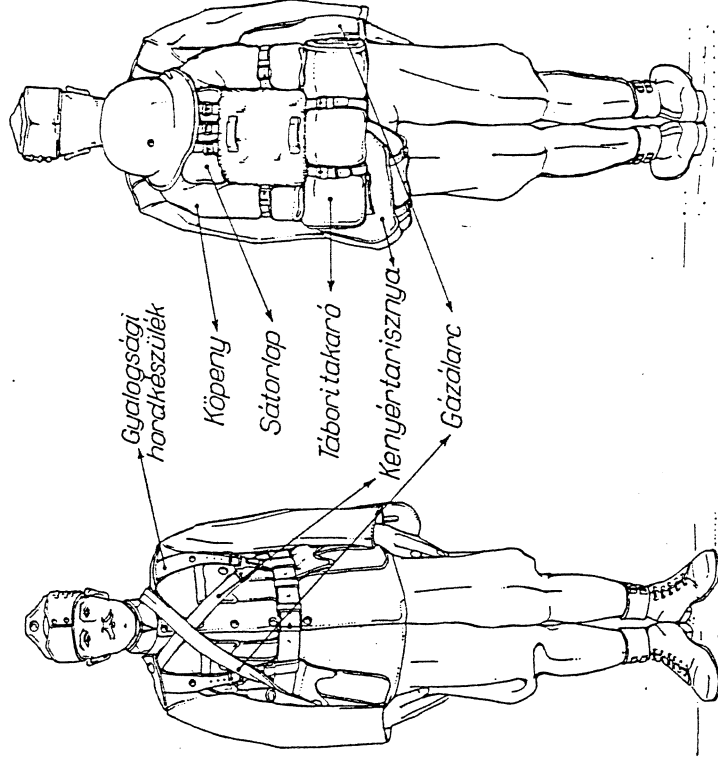

Megjegyzés:

1. Igazolvány jegyeket az ing alatt a nyakra akasztják.
2. Sebkitűző esomag és gázbesomag a zubbony bal alsó zsebében.

VI. Alaptípus:
SEBESÜLTIVŐ (10). fsz.),
(A/VI. mell. 1. sz. ábra szerint.)

A/VI. mell. 1. sz. ábra.

SEBESÜLTIVŐ.

(Nyári menetöltözéskor.)

Bal oldalt nézve.

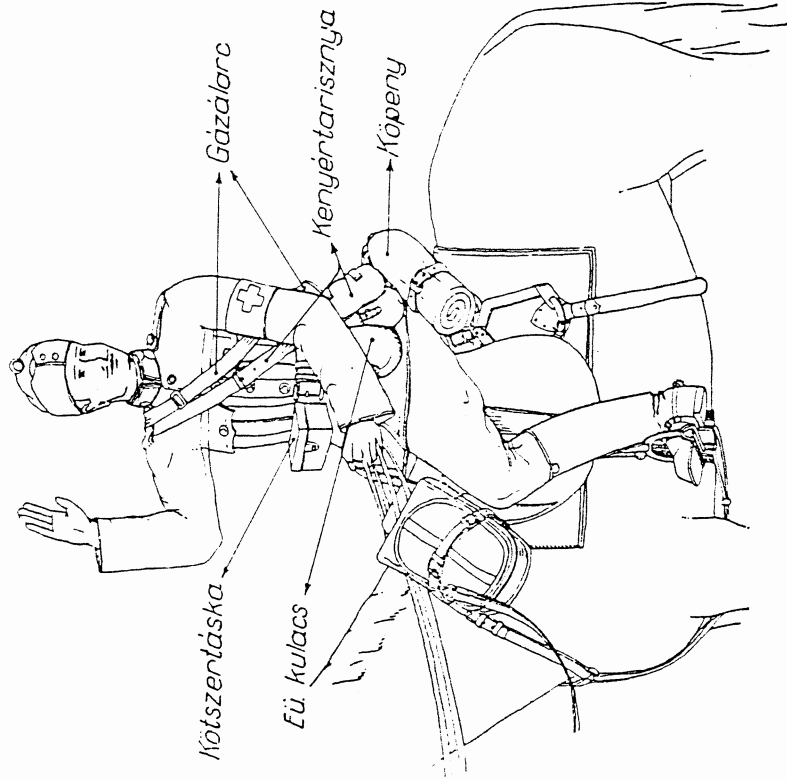

Megjegyzés:

1. Igazolvány jegyitokot az ing alatt a nyakka akasztjuk.
2. Sebkhöző csomagnak és gázálarcnak a nyakka bal alsó zsebében.
3. Rohansisak és patkófűző a nyakka jobb oldali zsebében.
4. Könyértarisznnya, könyen és gázálarcnak a nyakka jobb oldali zsebében.

Felszerelés:

Ruházat és felszerelés:	Mennyiség	Megjegyzés
Rohansisak	1	Tisztogatószköz (készlet) (2)
Sapka	1	Mosdószköz (készlet) (3)
Zubbony	1	Varrószköz (készlet) (4)
Lovagló nadrág	1	MŰSZAKI ÉS GAZVÉDELMI ANYAG:
Könyen	1	Gázálarc
Lovagló eszima (pár)	1	Gyalogsági ásó
Ing	2	LÓFELSZERELÉS ÉS VONAT-ANYAG:
Gatyu	2	Lovaglószerszám (készlet)
Kapca (pár)	4	Tartalékpatkó felszerelés (5)
Sarkantyú felszerelés (pár)	1	EGÉSZSÉGÜGYI ANYAG:
Nadrágszíj	1	Sebkhöző csomagnak
Haskötő	1	(Tízszoborosomagnak)
Tábori takaró (1)	1	Égéssegélyű kulacs
Könyértarisznnya	1	Vöröskorosztes karszalag
Dorokszij karabólyszorító nélkül	1	Sebesültivő kötszortáska
Könyenszij (egy eszes)	2	Tábori hordtágy felszerelés (6)
Főzőeszes	1	ÉLELEM:
Tábori kulacs	1	Ember részére:
Evdészköz (készlet)	1	A mozgókonyha javadalmazásának
Ételemtárcskó (készlet)	1	(1 Sz adagnak) részét (7)
Igazolvány jegyitok zsinórral	1	T adag
		Ló részére:
		T adag

MEGTERHELÉS:	
A testen visolt ruha	5315 kg.
Az emboren lovó felszerelés	4765 kg.
A ló megtorholóse kerekon (8)	113 — kg.

- (1) Nyári menetöltözéskor csak külön parancsra viszik a karkot, valamint téli menetöltözéskor a E/II. és E/II. mell. szerint a nyeregre mállhazzuk.
- (2) Ruha-, vagy fényesítőre 3 emberenként váltakozva, sárkefe és fénymaz mindenkinél.
- (3) Törökfűző, szappan, horotválkozó eszközök, fogkefe, fésű, tűköt.
- (4) Varrótű, cérna, 2 biztosítótű.
- (5) A patkófűzőnyug egy-egyből 2 patkó, 4 éles, 1 tomposarok és 12 patkószer.
- (6) Minden 2 sebesültivőre 1 tábori hordtágy felszerelés felszerelésén, vagy az egyenes szakasz szerelménkezesin.
- (7) Esetleg még hideg étel.
- (8) Ebből a lovas testisénya 70 kg.

Alaptípussal azonosak:

Alaptípustól eltérnek:

Típusmátróltyószáma	R E O S Z T A S		Megjegyzés
	kevesebb	több	
27.	Egészségügyi tisztos	Jegyzőkönyv ⁽¹⁾ Csapatlumpa ⁽²⁾ Csákányháló ⁽³⁾ Egészségügyi al- tiszti táská ⁽⁴⁾	⁽¹⁾ Zubbony bal felső (képeny) új felhajítás helyén. ⁽²⁾ Jobboldali mállhatáska előlő oldalára esatolva. ⁽³⁾ Nyergen jobbról E/I. mell. 17. sz. ábra szerint. ⁽⁴⁾ Nyergen balról a kápára az E/I. mell. 21. sz. ábrahoz hasonlóan (nyalag jobboldalt a derékszajon). ⁽⁵⁾ E/I. mell. 23. sz. ábra szerint. ⁽⁶⁾ A/VI. mell. 2. sz. ábra szerint.
		Orvosi szerelék mállhatáska ⁽⁵⁾ Kötészer mállhatáska ⁽⁵⁾ Hordkészítők a 35 M. nyereghez	
89.	Kötészervivó	Gyalogsági ásó Sebostílvivó Kötészer táská	Gázorvosí mállhatáska jobboldaltí Gázorvosí mállhatáska baloldaltí Hordkészítők a 35 M. nyereghez
		1-es	
		2-es ⁽⁶⁾	

KÖTSZERVÍVÓ (2-es) (89. (sz.)) (Nyári monofóltózet.)

Bal oldaltívet.

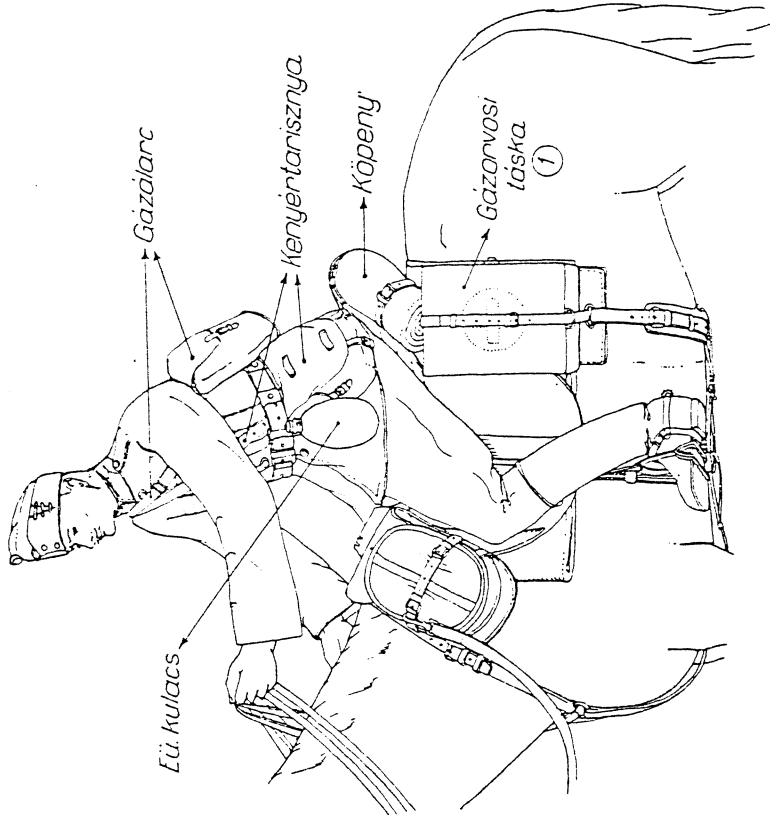

MEGTERHELÉS:

A testen visolt ruhá	5-315 kg.
Az emberen levő felszerelés	3-565 kg.
A ló megterheléső keréken ⁽²⁾	12f — kg.

- ⁽¹⁾ Jobbról hasonlóképpen a gázorvosí mállhatáska jobboldaltí.
⁽²⁾ Ébből a lovas testűtya 70 kg.

Megjegyzés:

1. Igazolvány jegyűtököt az íng alatt a nyakba akasztjuk.
2. Sebktűző csomag és gázsebesomag a zubbony bal alsó zsebében.
3. Rohamsák és patkófáska a nyergen jobbról, az E/I. mell. 23. sz. ábrahoz hasonlóan.
4. Gázorvosí mállhatáska, valamint kenyértarisznya, kettős mállhatáska és köpeny részletes mállhatása az E/I. mell. szerint.

EGÉSZSÉGÜGYI TISZTES (59. fsz.)
(Téli mondtöltőzet)

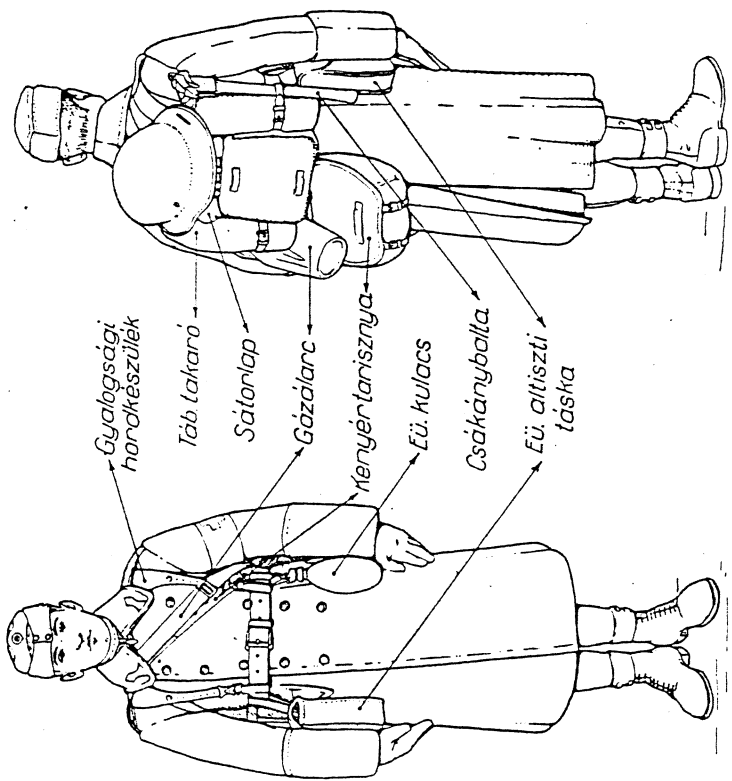

MEGTERHELÉS:

A toston visolt ruha ① 7-760 kg.
Az omboron lovó felszerelés 14-349 kg.

① Köpennyel és haskötővel.

Megjegyzés:

1. Igazolvány jegyzőket az ing alatt a nyakra akasztjuk.
2. Főbbkötő esomág és gázbesomág a zubbony bal alsó zsebében.
3. Jegyzőkkönyv a köpennyűj felhajlás belső (zubbony bal felső) zsebében.

Típusminta Típuszáma	BEOSZTÁS	El t é r ő s		Megjegyzés
		kevesebb	több	
80.	Műszaki rajzoló ①	Gyalogsági nadrág Bakancs Gyalogsági hordkészülék	Pantalló Rövidszárú eszima Műszaki hordkészülék Köponyszij (1 csatós) 2 db. Iratáska — benno: Nagy ceruzakészlet Körző készlet Papiros készlet Rajztömb	① A/VI. mell. 4. sz. ábra. ② Jobb oldalt a dorékszfion. ③ Kenyértárisznyában. ④ A/VI. mell. 6. sz. ábra. Az árkász tisztí küldőnek gyalogsági nadrág és bakancs helyett pantalló és rövidszárú eszima illetékes. ⑤ Rohamsíkkal el nem látott tisztek és hasonló állásuk tisztí küldőinek a rohamsíkok szintén nem illetékes. ⑥ A tiszt részére. ⑦ A tiszt felszereléséből.
134.	Motorszerelő		Pantalló Rövidszárú eszima Műszaki hordkészülék Szerelőtáska ① Villanyseblámpa ②	⑧ Rohamsíkkal el nem látott tisztek és hasonló állásuk tisztí küldőinek a rohamsíkok szintén nem illetékes. ⑨ A tiszt részére.
149.	Távbeszélő (fogyver nélkül)	Rohamsíkok		
151.	Tisztí küldő ③ ④	Gyalogsági hordkészülék	Kenyértárisznya Hátizsák ⑤	

SEBESÜLTIVŐ (142. fsz.)

(Nyári monoföltözöt.)

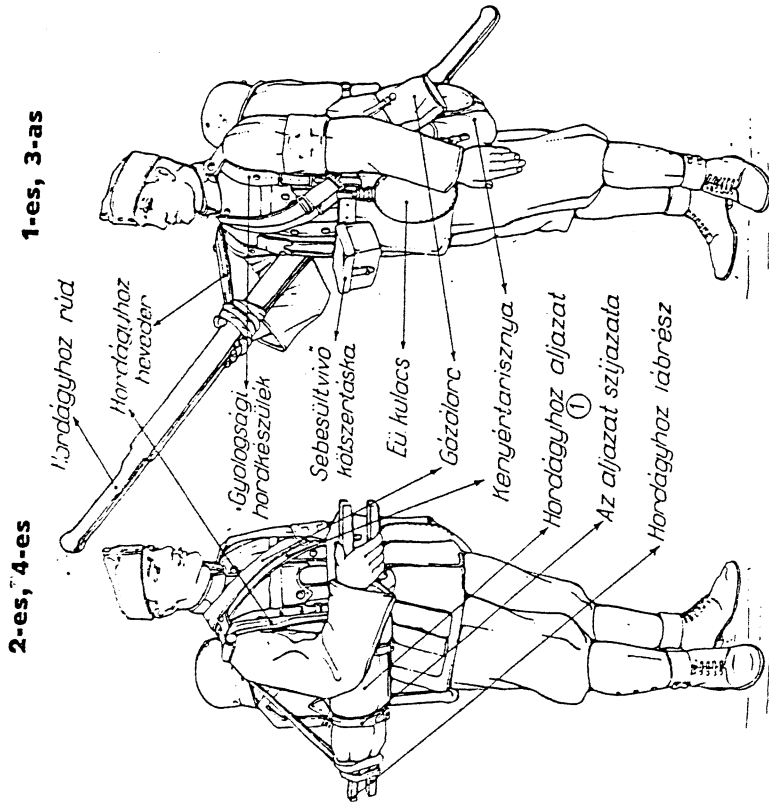

MEGTERHELÉS:

A testen viselt ruha ②	4585 kg.
Az emberen levő felszerelés	20652 kg.
	1-es, 3-as
	20852 kg.

- ① Benne drótsín.
- ② Kőpeny és haskötő nélkül.

Megjegyzés:

1. Igazolvány jegyzőket az ing alatt a nyakba akasztjuk.
2. Bekötendő csomag és gázescsomag a zubbony bal alsó zsebében.

MŰSZAKI RAJZOLÓ (80. fsz.)

(Nyári monoföltözöt.)

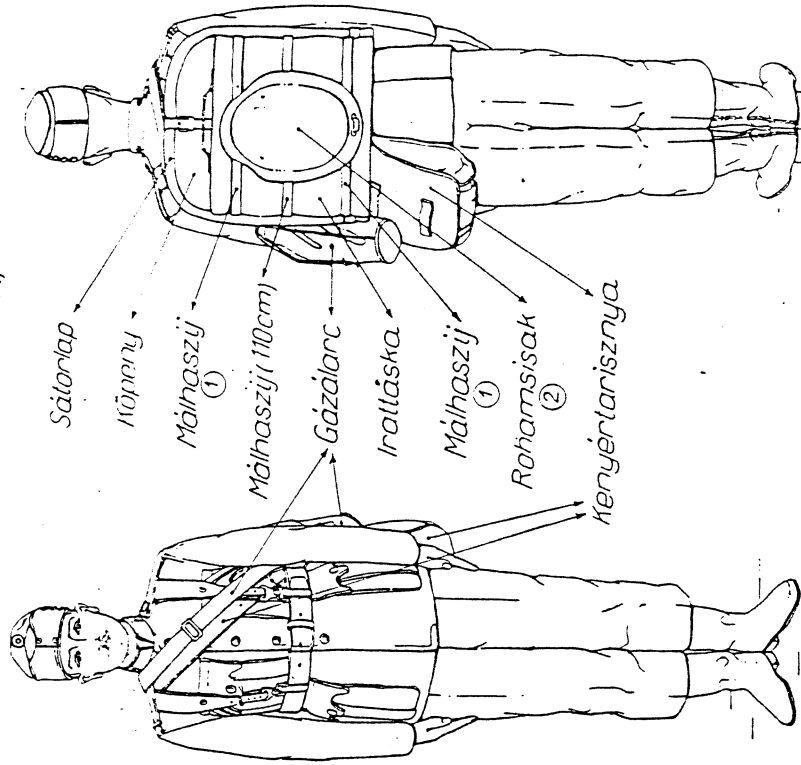

MEGTERHELÉS:

A testen viselt ruha ③	4895 kg.
Az emberen levő felszerelés	20409 kg.

- ① A 80 cm-es málhaszj egy 1 csatos kőpenyszíjjal van meghosszabbítva.
- ② Alatta fűzőcsézo.
- ③ Kőpeny és haskötő nélkül.

Megjegyzés:

1. Igazolvány jegyzőket az ing alatt a nyakba akasztjuk.
2. Bekötendő csomag és gázescsomag a zubbony bal alsó zsebében.

TISZTI KÜLDÖNC (151. sz.)

(Nyári mekkötözöt.)

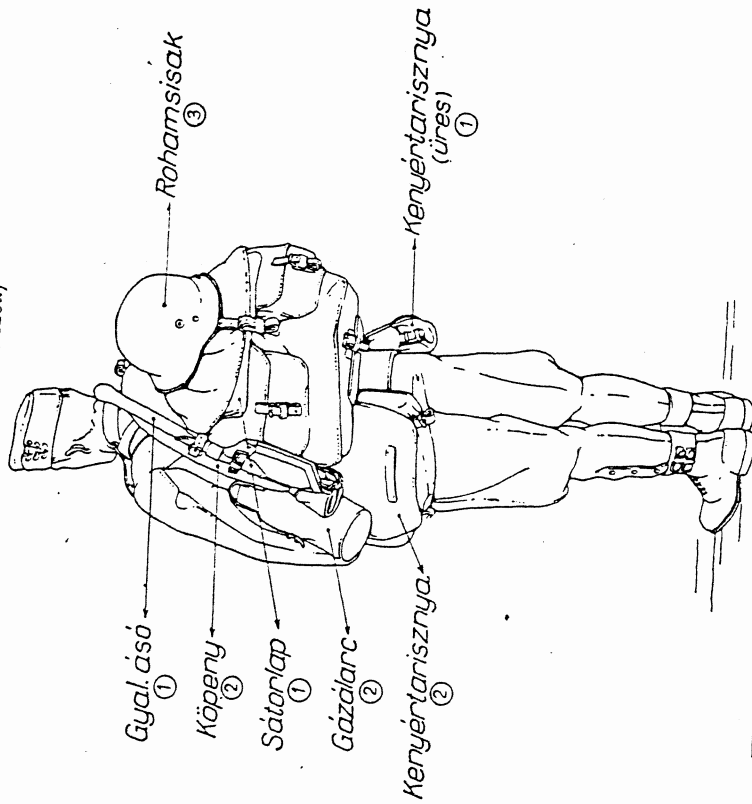

MEGTERHELÉS:

A tőstön viselt ruha ④	4 585 kg.
Az ümboron levő felszerelés ⑥	21 439 kg.

- ① A tisztó. Lovasított tiszt sátorlapja a lovon van, helyőbe a tisztí küldőcöt mállázzuk.
- ② A tisztí küldőc.
- ③ Alatta fűzőcső, mindkettő a tisztí küldőc, Rohamsisakkal el nem látottakkal csak fűzőcső a D/I. mell. 16. sz. ábra szerint mállázza.
- ④ Köpeny és baskó nékül.
- ⑤ Ebből a tisztí felszerelés 12 217 kg.

Megjegyzés:

- 1. Igazolvány jegyzőket az ing alatt a nyakba akasztjuk.
- 2. Sobkötő esonak és gázbecsonak a zubhony bal alsó zsebében.
- 3. A tisztí rősző mállázzott ruházat és felszerelés az I. úpusnál van folyó (rősző mállázza a D/I. mell. 15. sz. ábra szerint).

VI. Alaptípus:
BEMÉRŐ TISZTES (zárszd-nál) (70. fsz.)
 (A/VI. mell. 1. sz. ábra szerint.)

Felszerelés:

FEGYVERZET:

Ismétlő pisztoly

LŐSZER:

Pisztolytöltény

RUHÁZAT ÉS FELSZERELÉS:

- Rohamsisak
- Sapka (főr. legénységi)
- Zubbony (főr. legénységi)
- Pantalló
- Köpeny (főr. legénységi)
- Rövidszarú eszima (pár)
- Ing (főr. legénységi)
- Gatyá
- Kapca (pár)
- Nadrágszűj
- Haskötő
- Tábori takaró ①
- Sátorfelszerelés
- Műszaki hordkészülék
- Kenyértarisznya

- Pisztolytáska
 - Derekszíj karabélyszorító nélkül
 - Pőzörészes
 - Tábori kulacs
 - Bővesszők (készlet)
 - Élelemzacskó (készlet)
 - Azonossági jegy
 - Villanyzeblámpa
 - Tisztogatószköz (készlet) ②
 - Mosdószköz (készlet) ③
 - Varrószköz (készlet) ④
- MŰSZAKI ÉS GÁZVÉDELMI ANYAG:**
- Gázálaré
- EGÉSZSÉGÜGYI ANYAG:**
- Sebkötöző esomág
 - Gázsebesomág
- ÉLELEM:**
- A mozgókonyha javadalmazásnak (1 Sz adagnak) részei ⑤
 - 1 utlag

MEGTERHELÉS:	
A teston viselt ruha ⑥	5-620 kg.
Az emberen lévő felszerelés	15-649 kg.

① Nyári menőtöltőzetben csak külön parancsra visszük és akkor a G/I. mell. 24. sz. ábra szerint, téli menőtöltőzetben a G/I. mell. 24. sz. ábra szerint másházzuk.
 ② Ruha- vagy fényesítőkefe 2 emberenként váltakozva, sárkefe és fénymaz mindenkinél.
 ③ Tűrflödő, szappan, borotválkozó eszközök, fogkefe, fésű, tűkötör.
 ④ Varróút, cérna, 2 db. biztosító út.
 ⑤ Esetleg még hideg étel.
 ⑥ Köpeny és haskötő nélkül.

BEMÉRŐ TISZTES (zárszd-nál).

(Nyári menőtöltőzet)

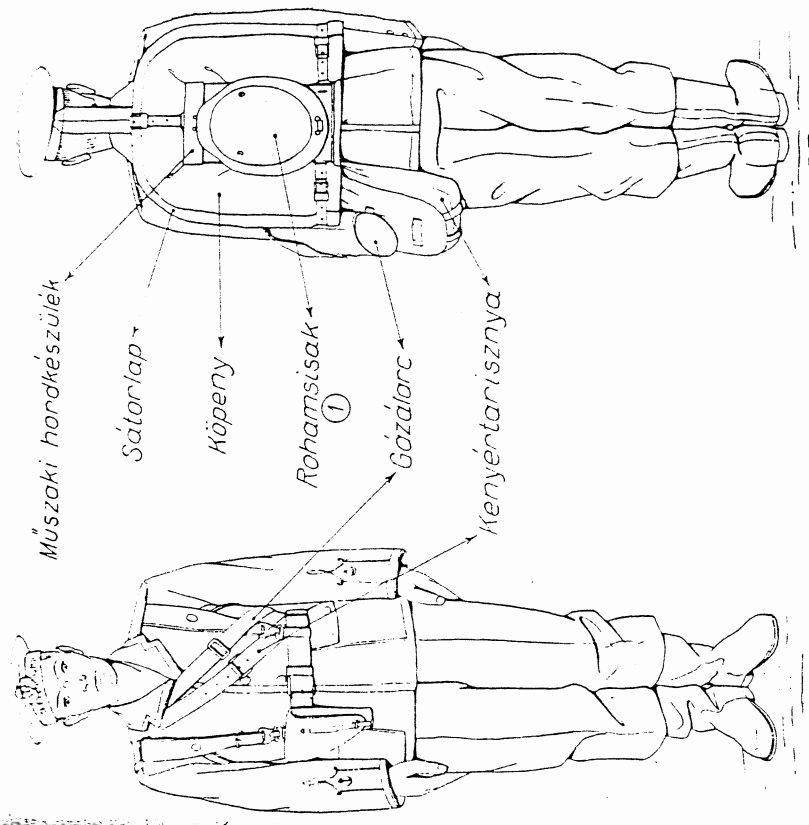

①: Alatta főzdesze.

Megjegyzés:

1. Azonossági jegyet az ing alatt a nyakba akasztjuk.
2. Sebkötöző esomág a zubbony bal zsebében.
3. A felesleges (szerszám- esetleg tábori takaró esatoló) mállbaszárakat a szerszámórándhe tesszük.
4. Köpeny, tábori takaró, kenyértarisznya és Villanyzeblámpa részletes mállháza G/I. mell. szerint.

RÁDIOKEZELŐ R/1 (208. (sz.))

(Nyári menőtöltőzet, rádió készlettel.)

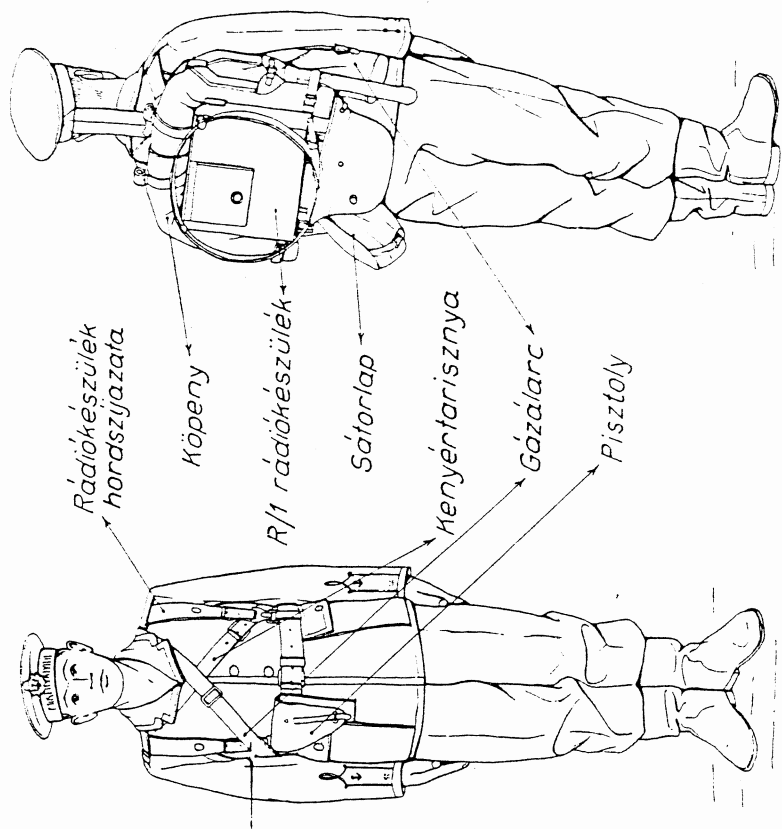

MEGETERHELÉS:

A toston víniolt ruha (1) 5630 kg.
 Az emberen lévő felszerelés (2) 22202 kg.

- ① Köpeny és haskötő nélküli.
- ② A rádiókezelőt a reáműhazott szereténnel együtt monet alatt járművü szállítjuk. Az emberen lévő felszerelés akkor ennek súlyával (15840 kg.) kevesebb.

Megjegyzés:

- 1. Azonosságú jegyet az ing alatt a nyakra akaszjuk.
- 2. Sebkitűző esonag és gázsebesonag a zubbony bal zselében.

Típusmátó Folyászama	BEOSZTÁS	E l t é r é s		Megjegyzés
		kevesobb	több ①	
173.	Hajtókatona (éhovas) ⑤	Pantalló Rövidszárú eszima (pár) Műszaki hordkészülék Villanyzseb-lámpa	Lovagló nadrág Lovagló eszima (pár) Sarkantyú fol-szerelés (pár) Köpenyszíj (egy esatos) 2 db.	⑤ A/VI. mell. 10. sz. ábra szerint értelmeszerhen. ⑥ A/VI. mell. 10. sz. ábra.
83.	Pogatos tisztos ⑥	Pantalló Rövidszárú eszima (pár) Műszaki hordkészülék	Penti rovatban lévőkon fölül még: Jolsip zsinórral Jegyzékkönyv	⑦ Hordozója A/VI. mell. 7. sz. ábra szerint. ⑧ Zubbony (kbb-peny jobb zsebében).
125.	Nehézpuskás raj-paranesnok	Műszaki hordkészülék	Látos ② Tájélo ③ Jelsip zsinórral Jegyzékkönyv Köpenyszíj (egy esatos) 3 db. Gyalogsági áso ④	⑨ Málházása A/IV. mell. 9. sz. ábra szerint. ⑩ Menet alatt a nehézpuska taligán, kftönb-ben a derékszajon baroldalt
124 203.	Nehézpuska irányzó Nehézpuska irányzó	Műszaki hordkészülék Villanyzseb-lámpa	Írnyzófáska ⑥ Vétó szemüveg Fülvédő ⑦ Köpenyszíj (egy esatos) 3 db. (Sálkánybaltin tokkal) ⑧	⑪ Használaton kfvül a zubbony (köpeny) jobb zsebében. ⑫ Málházása A/VI. mell. 6. sz. ábra szerint.
204.	Nehézpuska kozelo		Kézigránát 2 db. ⑨ Köpenyszíj (egy esatos) 1 db.	

LŐVEGKEZELŐ (IDŐZÍTŐ) (194. fsz.)

(Nyári menetöltözet, gépjárműre mállázott felszereléssel.)

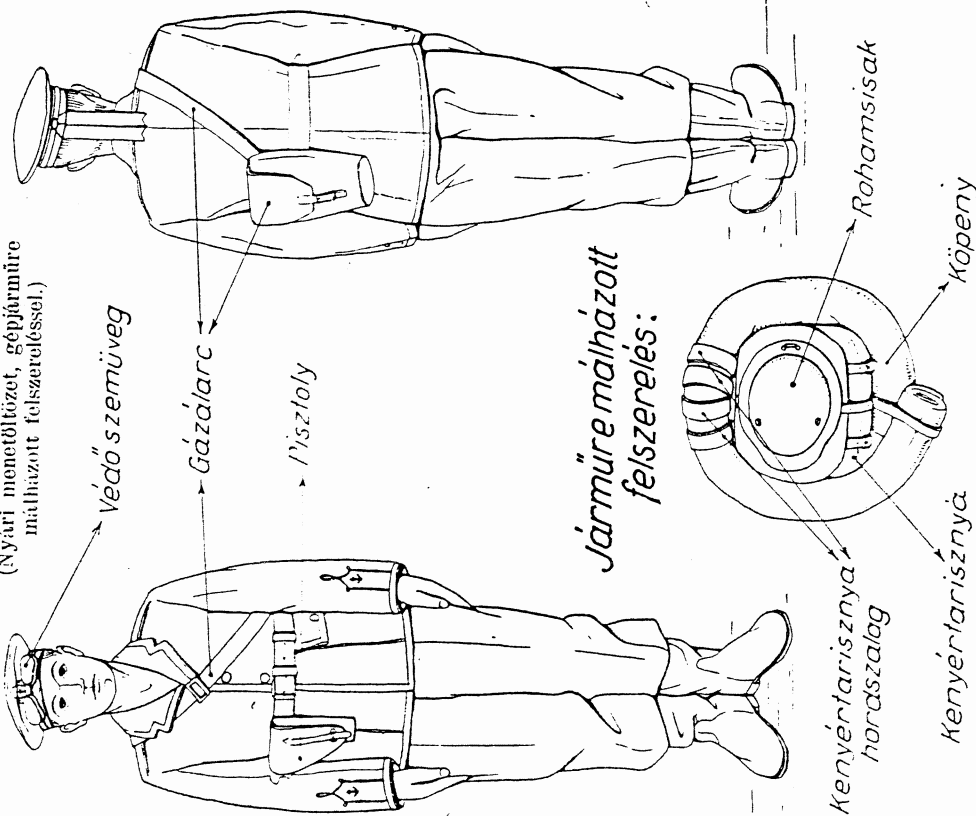

MEGTERHELÉS:

A testen viselt ruha 1.	5420 kg.
Az emberen lévő felszerelés	2832 kg.
Járműre mállázott felszerelés	12180 kg.

1. Köpeny és baskó nélkül.

Megjegyzés:

1. Azonossági jegyet az ing alatt a nyakba akasztjuk.
2. Sebkrémező esonag és gázbesomag a zubbony bal zsebében.
3. Védo szemüveg — ha nem használjuk — a zubbony (köpeny) jobb zsebében.
4. Egyéb felszerelését a VI. és II. mell. szerint gópkörszra mállazzunk.

LŐVEGKEZELŐ (IDŐZÍTŐ) (194. fsz.)

(Téli menetöltözet, magára öltött felszereléssel)

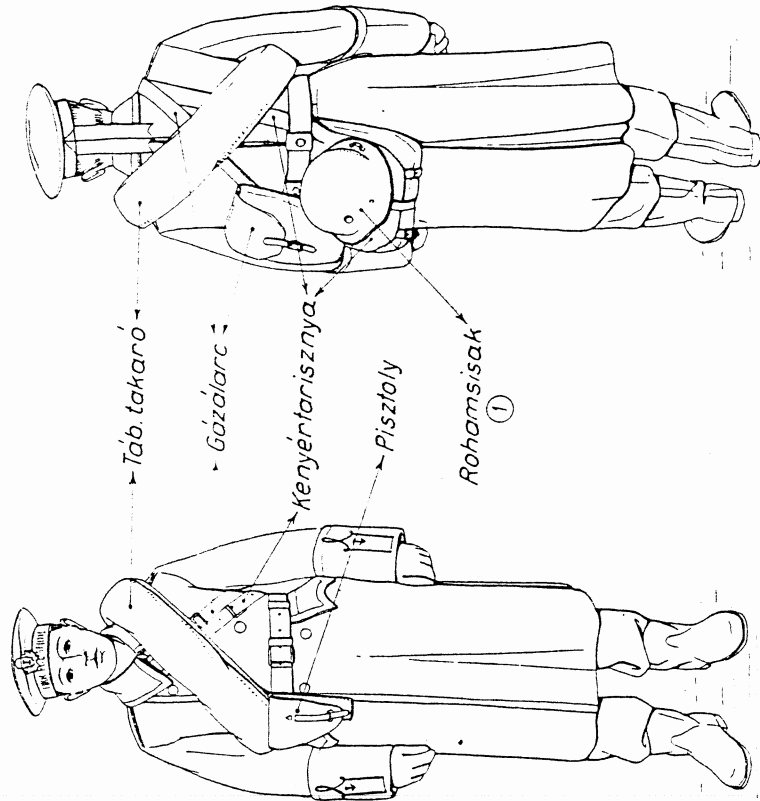

MEGTERHELÉS:

A testen viselt ruha ①	8795 kg.
Az emberen lévő felszerelés	11007 kg.

① Alatta fűzősésze.

② Bőrmellény nélkül.

Megjegyzés:

1. Azonossági jegyet az ing alatt a nyakba akasztjuk.
2. Sebkrémező esonag és gázbesomag a zubbony bal (alsó) zsebében.
3. Védo szemüveg — ha nem használjuk — a köpeny (zubbony) jobb zsebében.

GÁZ ÉS CSAPATCSENDŐR ALTISZT (49. fsz.)

(Nyári meztöltőzet.)

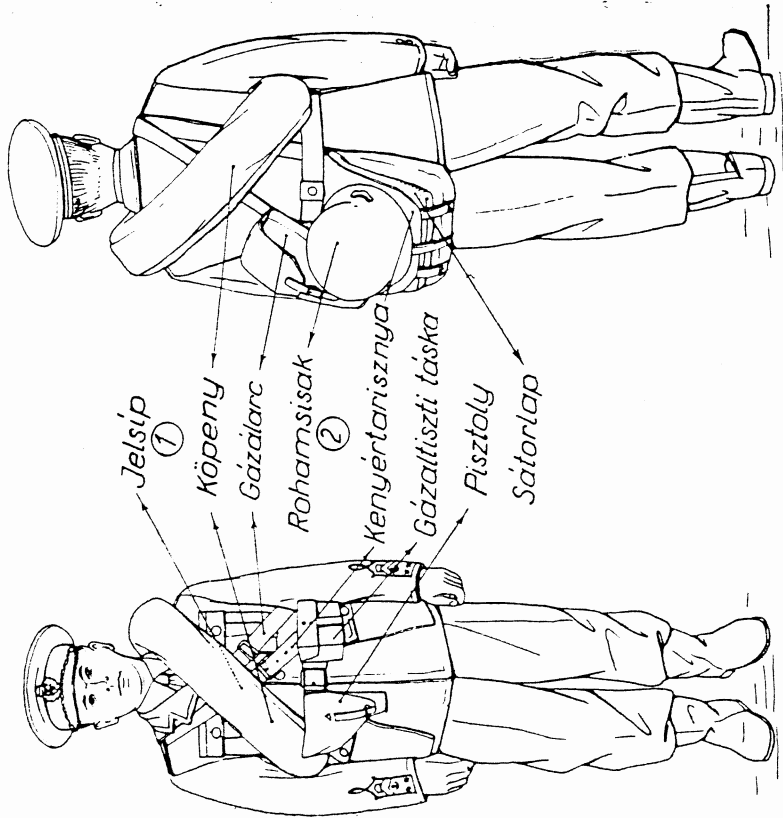

MEGTERHELÉS:

A testen viselt ruha (3) 5-825 kg.
 Az emberen lévő felszerelés 13-034 kg.

- (1) Jelsíp (köpeny) felső gomblyukába hurkoljuk.
- (2) Alatta főzőesze.
- (3) Köpeny és haskötő nélküli.

Megjegyzés:

1. Azonosítási jegyet az ing alatt a nyakba akasztjuk.
2. Sebkitűző csomag és gázbesomag a zubbony bal [felső] zsebében.
3. Jegyzékönyv a zubbony bal [felső] (képpenyű) felhajlás belső zsebében.

GÉPPUSKÁS RAJPARANCSNOK (irányzó) (93. fsz.)

(Nyári meztöltőzet.)

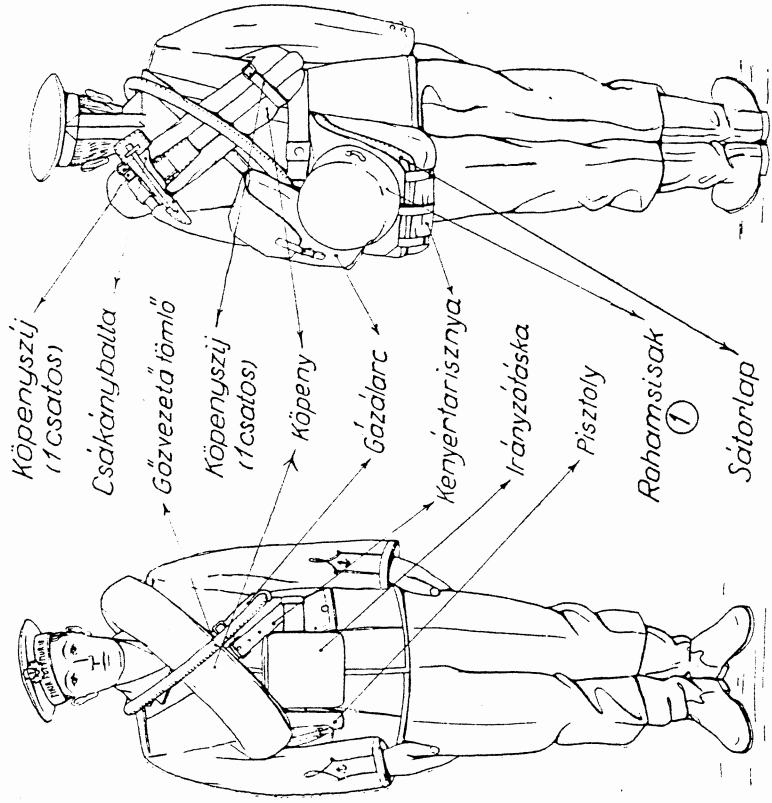

MEGTERHELÉS:

A testen viselt ruha (2) 5-620 kg.
 Az emberen lévő felszerelés 14-982 kg.

- (1) Alatta főzőesze.
- (2) Köpeny és haskötő nélküli.

Megjegyzés:

1. Azonosítási jegyet az ing alatt a nyakba akasztjuk.
2. Sebkitűző csomag és gázbesomag a zubbony bal zsebében.
3. Géppuskás könyv a zubbony jobb zsebében.

KÖNNYŰ ÁGYUS SZAKASZPARANCSNOK HELYETTÉS (52. ísz.).
A látszó hordmódja.

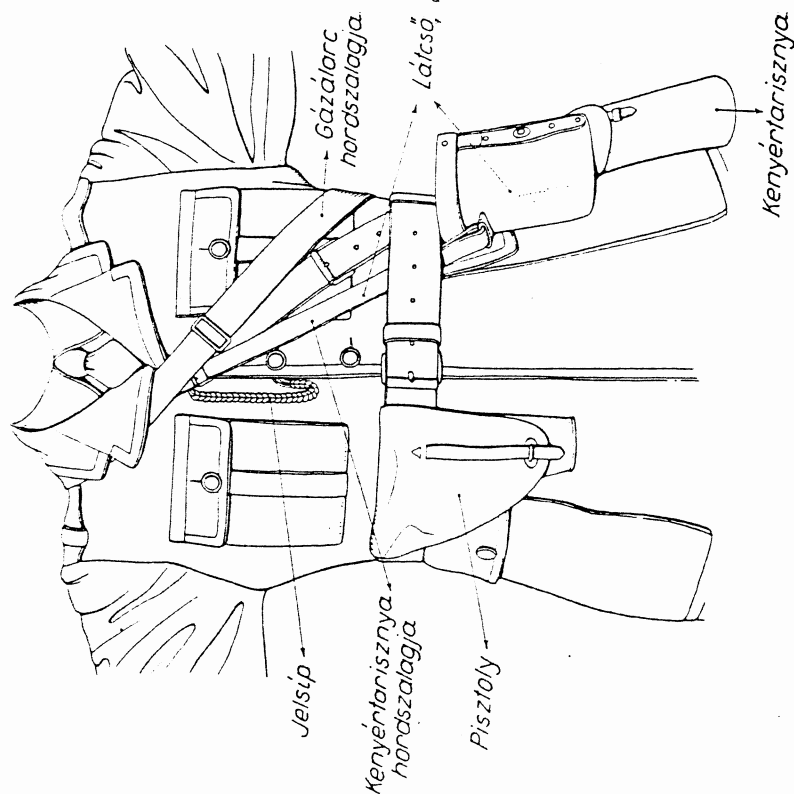

GYALOG TÁVBESZÉLŐ (pisztolyos) (171. ísz.).
 (Nyári menetöltözöt, gyalog távbeszélő felszereléssel.)

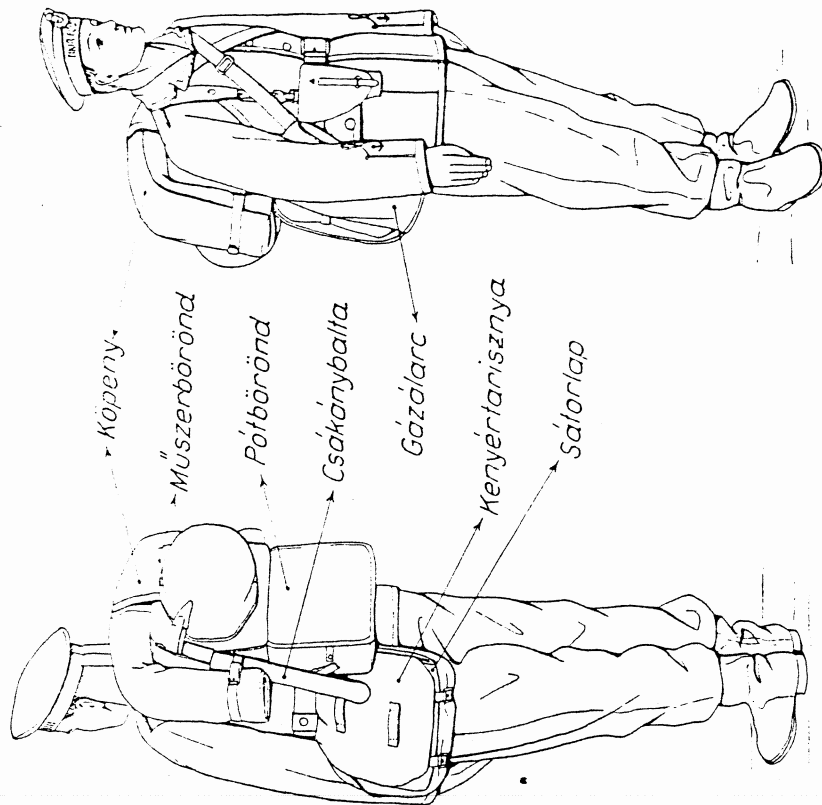

MEGTERHELÉS:

A testen viselt ruha ① 5-620 kg.
 Az emboren lévő felszerelés ② 25-189 kg.

① Köpeny és baskító nélkül.

② A távbeszélő felszerelést (műszer- és pótböröndöt) a remálházott szerelvénnyel együtt menet alatt járművön szállítjuk. Az emboren lévő felszerelés akkor ennek súlyával (14-743 kg) kevesebb.

Megjegyzés:

1. Azonosítój jegyet az ing alatt a nyakba akasztjuk.
2. Sebítőző csomag és gázbecsomag a zubbony bal zsobében.
3. A távbeszélő készíléket a műszerböröndbe, a telepszekrényt a kottós szárazzettel a pótböröndbe mállházzuk.

GYALOG TÁVBESZÉLŐ (pisztolyos) (171. fsz.).

(Nyári menettöltözeten, gyalog távbeszélő felszereléssel.)

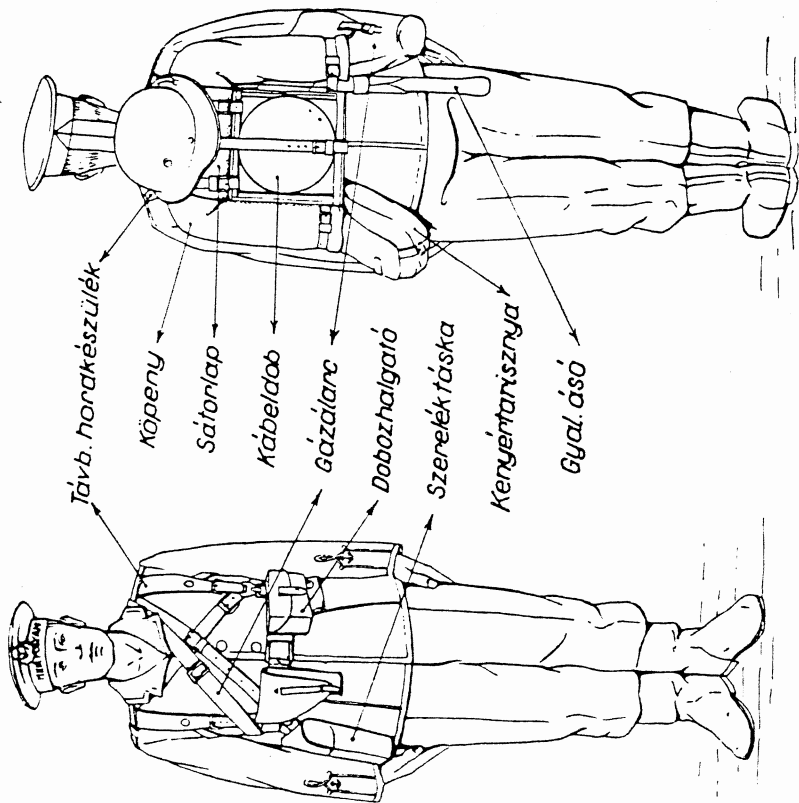

MEGTERHELÉS:

A tusten viselt ruha ① 5-620 kg.
 Az emboren lévő felszerelés ② 22-369 kg.

- ① Köpeny és haskötő nélkül.
 ② A távbeszélő hordtésztfleket a reámállazott szerelvémmel együtt, a szerelék táskát és dobozhajtatót menet alatt járművön szállítjuk. Az emboren lévő felszerelés akkor emelk súlyával (14-242 kg.) kevesebb.

Megjegyzés:

1. Azonososáji Jegyet az ing alatt a nyakba akasztjuk.
2. Sebktűző esomag és gázbesomag a zubbony bal zsebében.

FOGATOS TISZTES (83. fsz.).

(Téli menettöltözot).

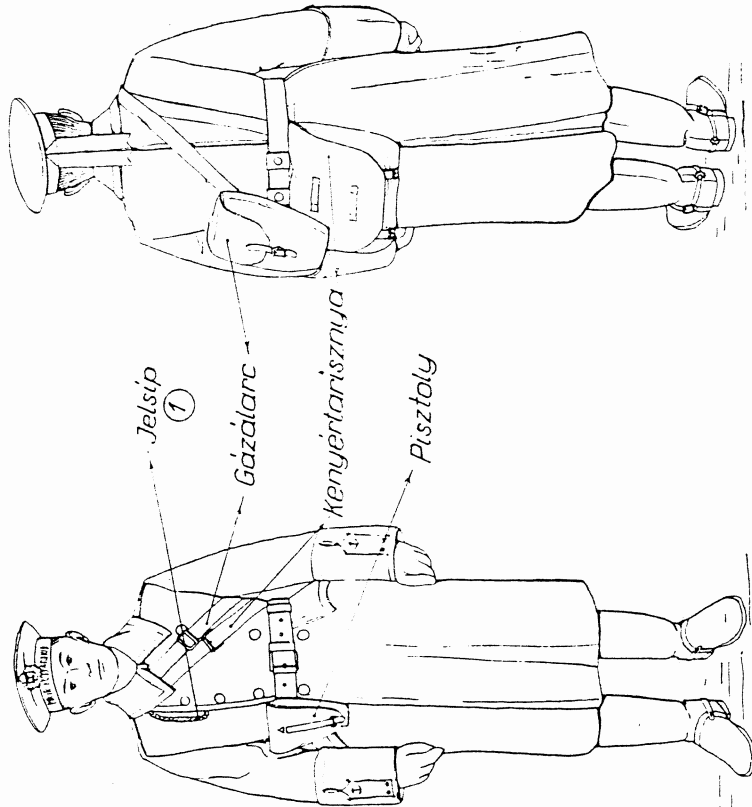

MEGTERHELÉS:

A tusten viselt ruha ① 9-470 kg.
 Az emboren lévő felszerelés 4-309 kg.
 A lóra mállházott felszerelés 7-135 kg.

- ① Jelsíp a köpeny (zubbony) felső gomblyukába hurokoljuk.
 ② Köpeny és haskötővel.

Megjegyzés:

1. Azonososáji Jegyet az ing alatt a nyakba akasztjuk.
2. Sebktűző esomag és gázbesomag a zubbony bal zsebében.
3. Jegyzékűnyv a köpenyujj felhajtás belső (zubbony bal) zsebében.
4. Egyéb felszerelését a D/V. mell. szerint lóra mállházunk.

VII. Alaptípus:

GÉPPUSKA KEZELŐ (4-es, 5-ös, 6-os és 7-es) (75. tsz.).

(A/VII. mell. 1. sz. ábra szerint.)

Felszerelés:

FEGYVERZET:			
Karabély	1	Karabólyszíj	1
Szurony	1	Köpenyszíj (egy esatos)	2
LŐSZER:		Pőzdeséso	1
Puskatöltény	40	Tábori kulacs	1
		Évőeszköz (készlet)	1
		Élelmezéscső (készlet)	1
RUHÁZAT ÉS FELSZERELÉS:		Igazolvány jegyek szinórral	1
Rohamsisak	1	Pegyvortisztító szerelők (készlet) (3)	1
Sapka	1	Tisztogatószerkező (készlet) (1)	1
Zubbony	1	Mosdószerkező (készlet) (5)	1
Lovalgónadrág	1	Varrószerkező (készlet) (6)	1
Köpeny	1		
Lovalgólősimu (pár)	1	MŰSZAKI ÉS GÁZVÉDELMI	
Ing	2	ANYAG:	
Gatyá	2	Gázátlaro	1
Kapca (pár)	4	Gyalogsági ásó	1
Nadrágszíj	1	EGÉSZSÉGÜGYI ANYAG:	
Haskötő	1	Sobkötőző esomag	2
Tábori takaró (1)	1	Gázsobresomag	1
Konyértarisznya	1	ÉLELEM:	
Kettős töltényféska (2)	2	A mozgókonyha javadalmazásnak	
Szuronyféska	1	(1 Sz adagnak) részei (7)	1
Derékszíj karabólyszorítóval	1	T adag	1

MEGTERHELÉS:

A teston viselt ruha ⁽⁸⁾	5315 kg.
Az omboron lovó felszerelés	17013 kg.

(1) Nyári menetöltözésben csak külön parancsra viszünk s akkor a D/II. mell. szerint járműre mállházzuk. Téli menetöltözésben az E/I. mell. 31. sz. ábra szerint koszoróban viseljük

(2) Vagy 4 db. egyes töltényféska.

(3) Vezetőhüvelyekkel tisztítószinór, kő, rongy.

(4) Ruha- vagy fényesítő- vagy sárkötő 3 omborenként váltakozva, fénymáz mindenkinél

(5) Törülköző, szappan, borotválkozó eszközök, fogkefe, író-á, tükr.

(6) Varróút, érna, 2 biztostűtű.

(7) Ésetleg még hideg étel.

(8) Köpeny és haskötő nélkül.

GÉPPUSKA KEZELŐ (4-es, 5-ös, 6-os és 7-es).

(Nyári menetöltözés.)

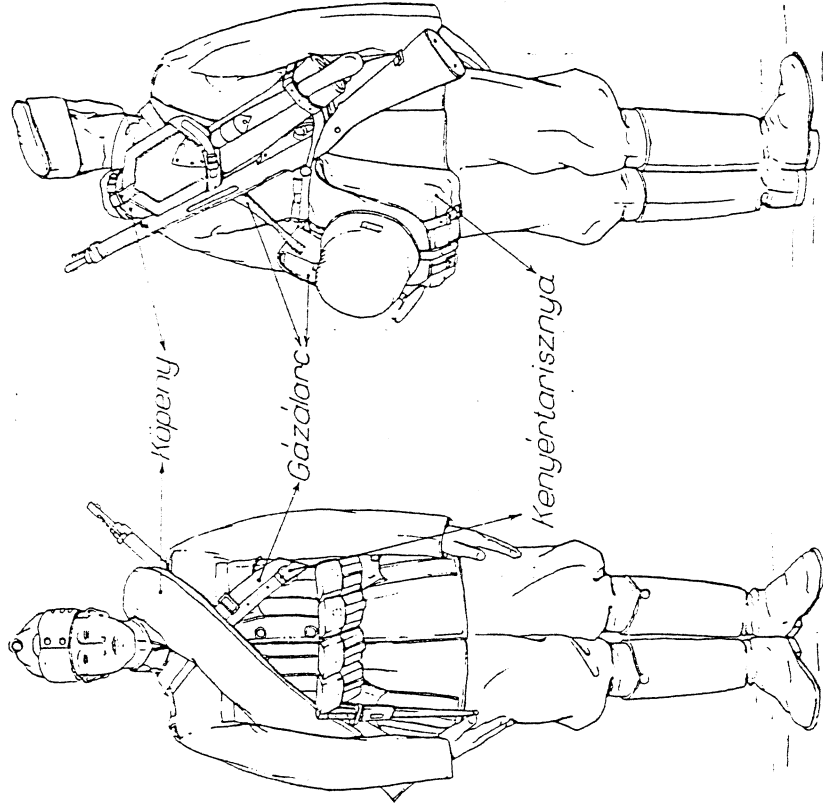

Megjegyzés:

1. Igazolvány jegyeket az ing alatt a nyakra akasztjuk.
2. Bebakítóző esomag és gázbesomag a zubbony bal alsó zsebében.
3. A szurony rövidített szuronyféskéban van.
4. Konyértarisznya, rohamsisak és köpeny részletes mállházása az E/I. mell. 27., 28. és 30. sz. ábra szerint.

VII. Alaptípus:

SZAKASZPARANCSNOK HELYETTES (árkász) (95. f.sz.).

(A/VII. mell. 1. sz. ábra szerint.)

Felszerelés:

FEGYVERZET:

Puska 1
Szurony 1

LŐSZER:

Puskatöltény 40

RUHÁZAT ÉS FELSZERELÉS:

Rohamsisak 1
Sapka 1
Zubbony 1
Pantalló 1
Köpeny 1
Rövidszárú eszima (pár) 1
Ing 2
Gatyá 2
Kapca (pár) 4
Vállfórcs 1
Nadrágszíj 1
Haskötő 1
Tűbőri takaró ① 1
Sátorfelszerelés 1
Műszaki hordtáskák 1
Kenyértárisznya 1
Kettős tölténytáska 2
Szuronytáska 1
Derékszíj karabélyszorító nélkül 1
Puskaszíj 1
Pözcésőrsze 1

SZAKASZPARANCSNOK HELYETTES (árkász).

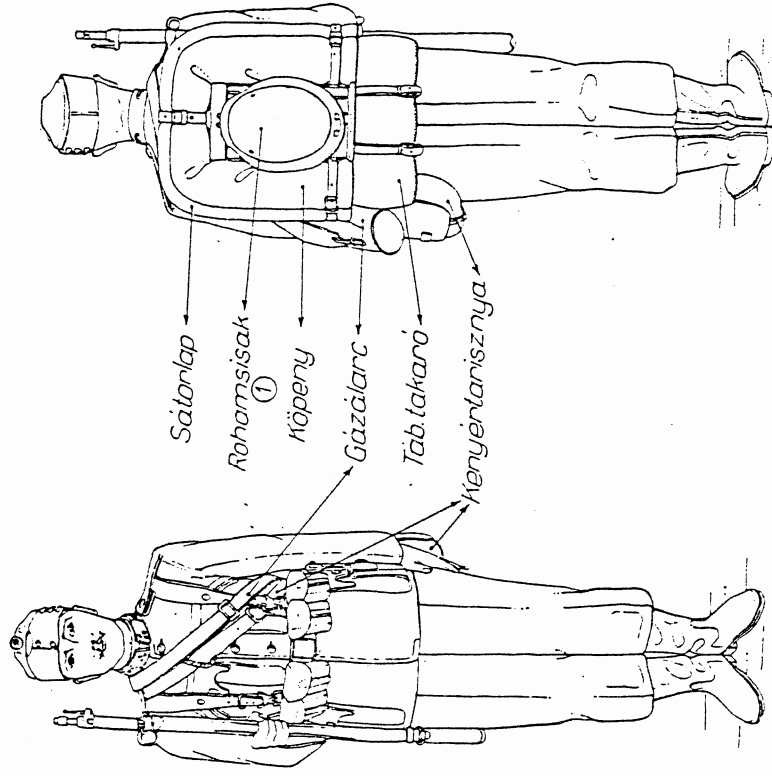

① Alatta tozócésőrsze.

Megjegyzés:

1. Igazolvány jegytekőt az ing alatt a nyakba akasztjuk.
2. Sebkitűző csomag és gázbesomag a zubbony bal alsó zsebében.
3. Jelsípöt a zubbony (köpeny) felső gomblyukába hurkoljuk.
4. Villanysebjámpa a kenyértárisznyában.
6. A főtöltes (szerszám-, esetleg tűbőri takaró csatoló mátha-) szíjakat a szerszámőröndhe tesszük.

MEGTERHELÉS:

A testön visolt ruha ④ 4895 kg.
Az omboron lévő felszerelés 24231 kg.

- ① Nyári monedőzetnél csak küllön paranestra vissziük és akkor D/I. mell. 24. és 26. sz. ábrák szerint máthizzuk.
- ② Mátházás a D/I. mell. 33. sz. ábra szerint.
- ③ Esetleg még hídög átol.
- ④ Köpeny és haskötő nélkül.

RAJPARANCSNOK (árkász) (81. fsz.).
(Téli menőtöltőzet).

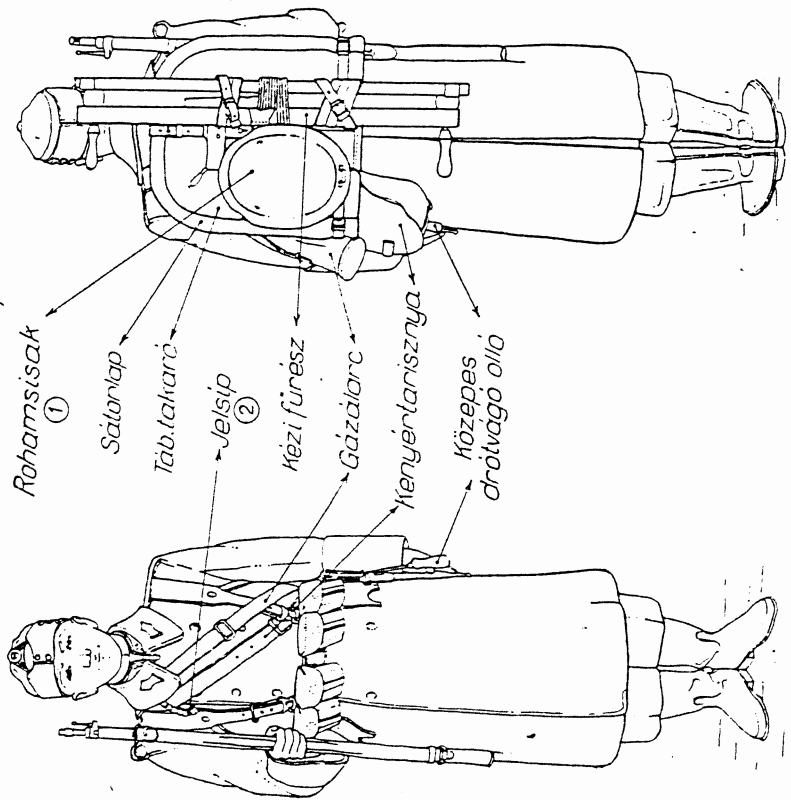

MEGTERHELÉS:

A testen viselt ruha ③ 8-070 kg.
Az omboron levő felszerelés 23-136 kg.

- ① Alattia főzőesze.
- ② A kőpeny (zubbony) felső gomblyukába hurkoljuk.
- ③ Kőpenyét és haskötőt nélkü.

Megjegyzés:

1. Igazolvány jegyitokot az ing alatt a nyakba akasztjuk.
2. Bobkötőző esomag és gázbesomag a zubbony bal alsó zsebében.
3. Jegyzékkönyv és a műszaki allisztok részére kézikönyv a kőpenyujj felhajtás belső zubbony bal felő) zsebében.
4. Villany zseblámpa a kenyértarisznyaiban.
5. Pémmérete 2 m-es és kis coruzalicszólot: a zubbony jobb alsó zsebében.
6. Erdől irányító a zubbony jobb felső zsebében.
7. Zsebhóra az óraszobben.

RAJPARANCSNOK HELYETTES (árkász) (87. fsz.).
(Nyári menőtöltőzet tábori takaróval.)

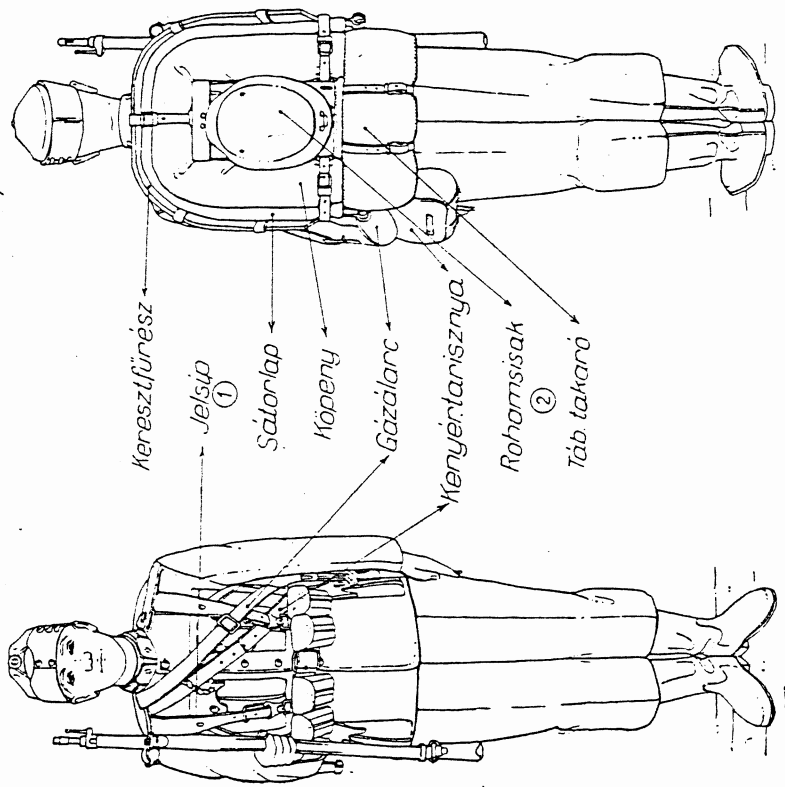

MEGTERHELÉS:

A testen viselt ruha ③ 4.895 kg.
Az omboron levő felszerelés 25.741 kg.

- ① A zubbony (kőpeny) felső gomblyukába hurkoljuk.
- ② Alattia főzőesze.
- ③ Kőpeny és haskötő nélkü.

Megjegyzés:

1. Igazolvány jegyitokot az ing alatt a nyakba akasztjuk.
2. Bobkötőző esomag és gázbesomag a zubbony bal alsó zsebében.
3. Jegyzékkönyv és műszaki allisztok részére kézikönyv a zubbony bal felső (kőpenyujj) felhajtás belső) zsebében.
4. Pémmérete 2 m-es és kis coruzalicszólot: a zubbony jobb alsó zsebében.
5. Erdől irányító a zubbony jobb felső zsebében.

ÁRKÁSZ «a» JELŰ (110. fsz.).

(Nyári mondtöltőzet fábori takaróval.)

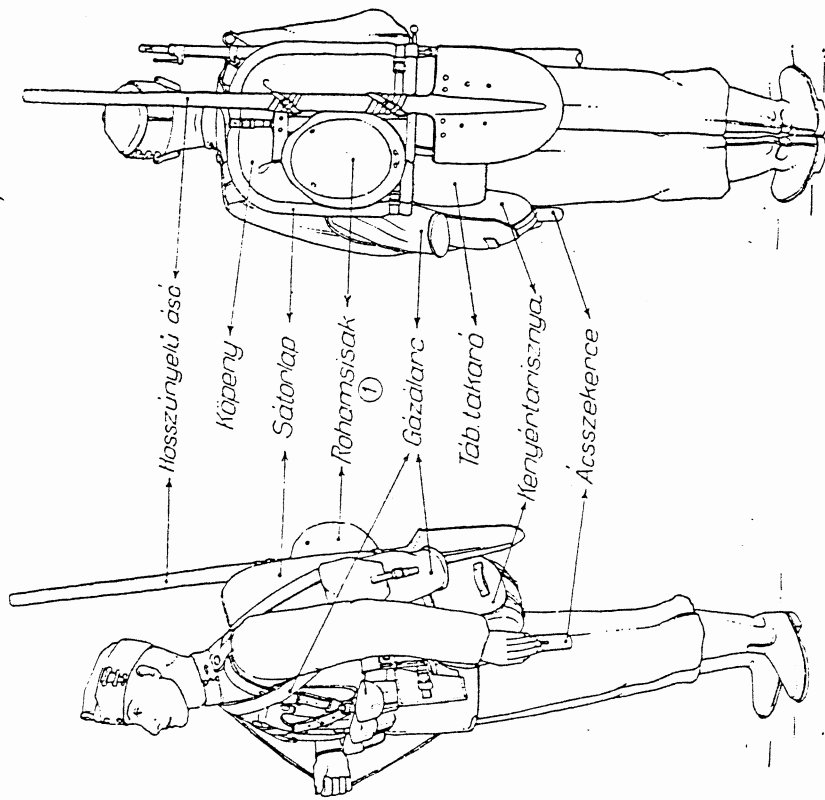

MEGTERHELÉS:

A testen visolt ruha ② 4 895 kg.
 Az emberen levő felszerelés 26 979 kg.

① Alatta főzőesze.

② Köpeny és haskötő nélkül.

Megjegyzés:

1. Igazolvány jegyitokot az ing alatt a nyakra akasztjuk.
2. Sebkitűző csomag és gázselecsomag a zubbony bal alsó zsebében.

ÁRKÁSZ «b» JELŰ (110. fsz.).

(Téli mondtöltőzet.)

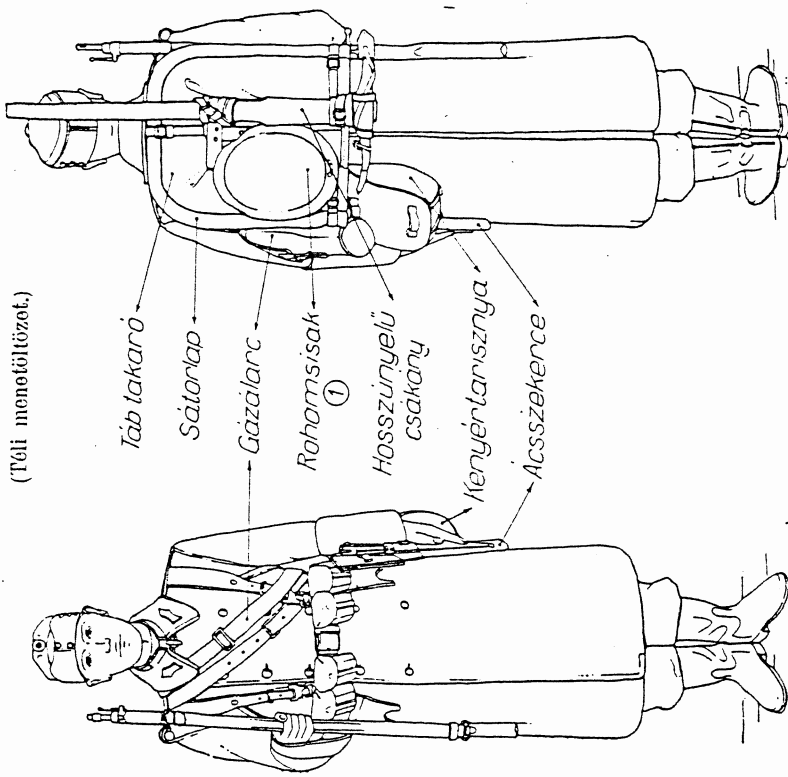

MEGTERHELÉS:

A testen visolt ruha ② 8 070 kg.
 Az emberen levő felszerelés 23 874 kg.

① Alatta főzőesze.

② Köpeny és haskötővel.

Megjegyzés:

1. Igazolvány jegyitokot az ing alatt a nyakra akasztjuk.
2. Sebkitűző csomag és gázselecsomag a zubbony bal alsó zsebében.

ÁRKÁSZ «C» JELŰ (110. fsz.)
(Nyári menőtöltőzet tábori takaróval.)

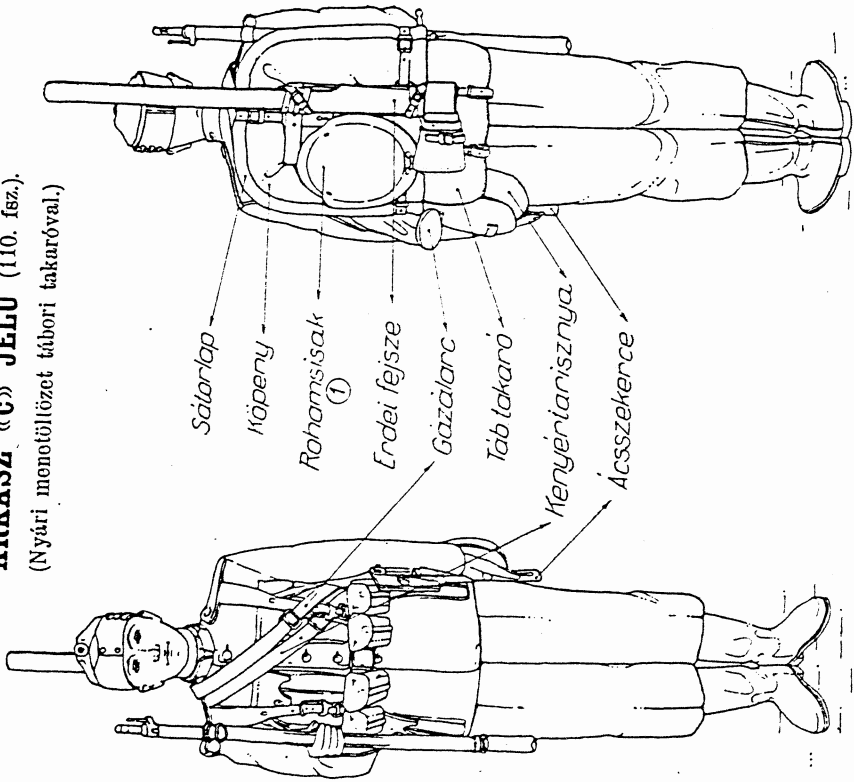

Sátorlap
Köpeny
Rohamsisak ①
Erdeti fejseje
Gázálarc
Tábori takaró
Kenyérlantisznya
Ácssekece

MEGTERHELÉS:

A teston visolt ruha ② 4 895 kg.
Az omboron lovó felszerelés 26 789 kg.

① Alatta főzőcsészo.
② Köpeny és háskötő nélkül.

Megjegyzés:

1. Igazolvány Jegyzőket az ing alatt a nyakba akasztjuk.
2. Sebkiótoró csomag és gázohcsomag a zubbony bal alsó asobéthon.

ÁRKÁSZ «d» JELŰ (110. fsz.)
(Téli menőtöltőzet.)

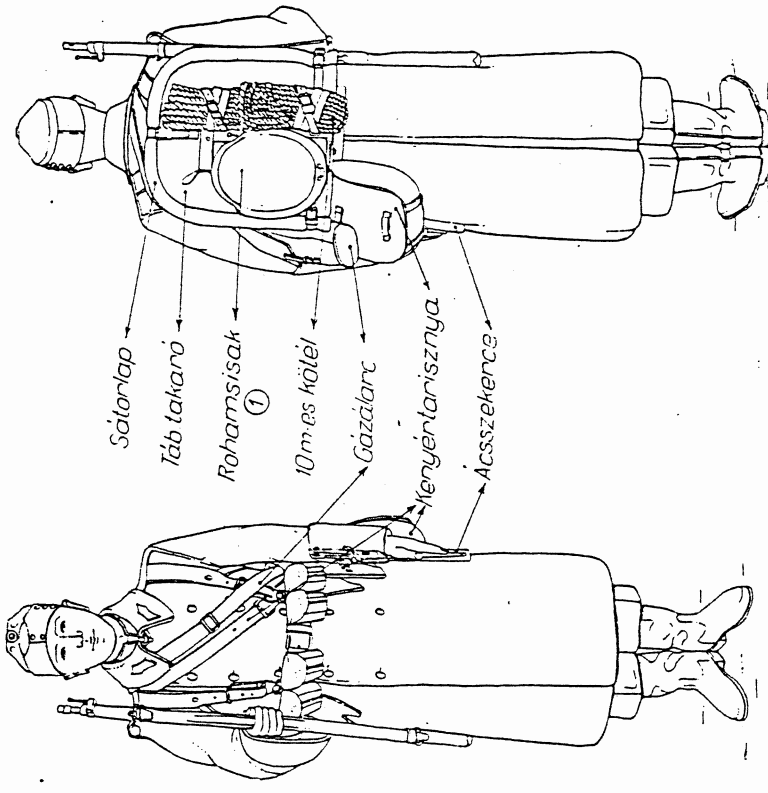

Sátorlap
Tábori takaró
Rohamsisak ①
10 m-es kötel
Gázálarc
Kenyérlantisznya
Ácssekece

MEGTERHELÉS:

A teston visolt ruha ② 8 070 kg.
Az omboron lovó felszerelés 23 414 kg.

① Alatta főzőcsészo.
② Köpenyvel és háskötővel.

Megjegyzés:

1. Igazolvány Jegyzőket az ing alatt a nyakba akasztjuk.
2. Sebkiótoró csomag és gázohcsomag a zubbony bal alsó asobéthon.

VII. Alaptípus:

SZAKÁCS (nemhajózó)

(A/VII. mell. 1. sz. ábra szerint.)

Felszerelés:

RUHÁZAT ÉS FELSZERELÉS:

Rohamsisak	1	Főzőesze	1
Sapka (tör. legénység)	1	Tűbiri kulacs	1
Zubbony (tör. legénység)	1	Evdőszköz (készlet)	1
Pantalló	1	Élelemzacskó (készlet)	1
Köpeny (tör. legénység)	1	Azonosságjel jegy	1
Rövdszárú eszima (pár)	1	Tisztogatószköz (készlet) ②	1
Ing (tör. legénység)	1	Mosdószköz (készlet) ③	1
Gatyá	2	Varrószköz (készlet) ④	1
Kapca (pár)	2		
Nadrágszálj	4	MŰSZAKI ÉS GÁZVÉDELMI	
Haskötő	1	ANYAG:	
		Gázálarc	1
		EGÉSZSÉGÜGYI ANYAG:	
Tűbiri takaró ①	1	Sebkötöző esomag	2
Sátorfelszerelés	1	Gázbesomag	1
Kenyőrtarisznya	1	ÉLELEM:	
Derekaszij karabélyszorító nélkül	1	A mozgókonyha javadalmazásnak	
Köpenyszálj (egy esatos)	1	(1 Sz adagnak) részei ⑤	
		T adag	1

MEGTERHELÉS:

A toston visolt ruha ⑥ 5 620 kg
 Az omboron látó felszerelés 13 507 kg.

- ① Nyári menetöltözésben csak külön parancsra viseljük.
- ② Ruha- vagy tényesítőkefe 2 emberenként váltakozva, sárkanta és fenyémz mindenképp.
- ③ Tűrűkötő, szappan, borotválkozó eszközök, fogkefe, fésű, tűköt.
- ④ Varrótű, cérna, 2 db. biztosító tű.
- ⑤ Esetleg még hideg étel.
- ⑥ Köpeny és haskötő nélkül.

A/VII. mell. 1. sz. ábra.

SZAKÁCS (nemhajózó)

(Nyári menetöltözésben, magára öltött felszereléssel.)

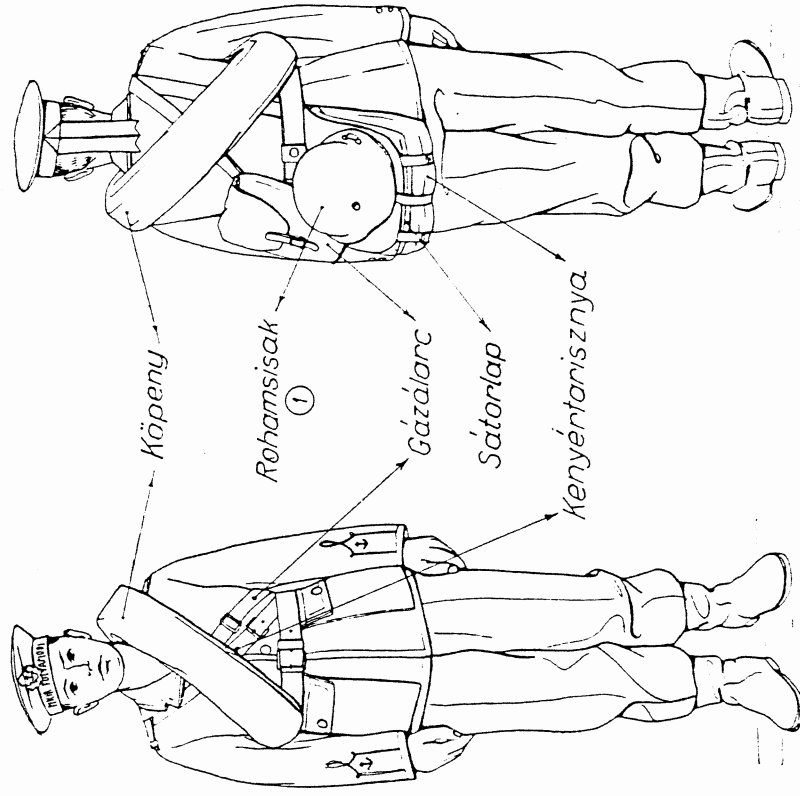

① Alatta főzőesze.

Megjegyzés:

1. Azonosságjel jegyet az ing alatt a nyakba akasztjuk.
2. A sebkötöző esomag és gázbesomag a zubbony bal zsebében.

Alaptípussal azonosak:

- 185. Kocsis. ①
- 193. Lóápoló.
- 217. Taligavezető.

A/VII. mell. 2. sz. ábra.

KOCSIS (185. fsz.).

(Téli menetöltözet, járműre málházott felszereléssel.)

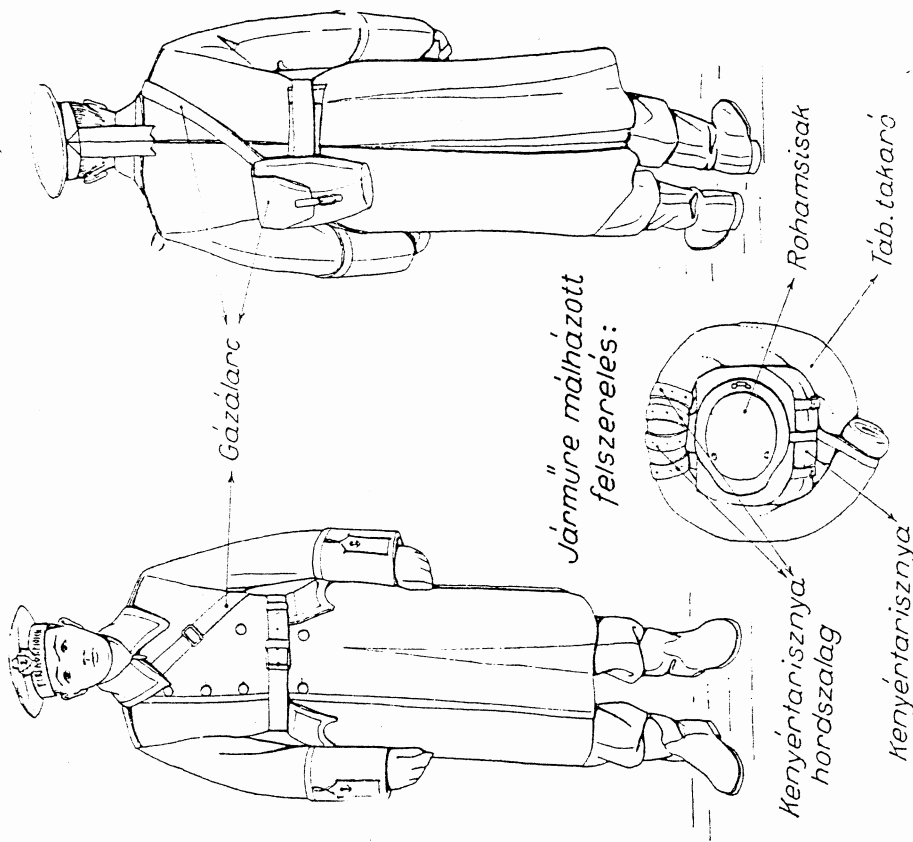

MEGTERHELÉS:

A testen visolt ruha ①	8-795 kg.
Az emberen lévő felszerelés	1-377 kg.
A járműre málházott felszerelés	8-975 kg.

① Köpenyvel és haéktóval.

Megjegyzés:

1. Azonosági jegret az ing alatt a nyakba akasztjuk.
2. Fehérléző csomag és gázveszélymentes a zubhony hal esetében.

Megjegyzés:

- ① A/VII. mell. 2. sz. ábra.
A vonatkál beszáított kocsis (mozgókonyha kivételével) rohamsisakot nem kap, ezért felszerelése több 1 db. egy csatos képenyszíjjal.

TISZTIKÜLDÖNC (220. fsz.).

(Nyári menőtöltőzet.)

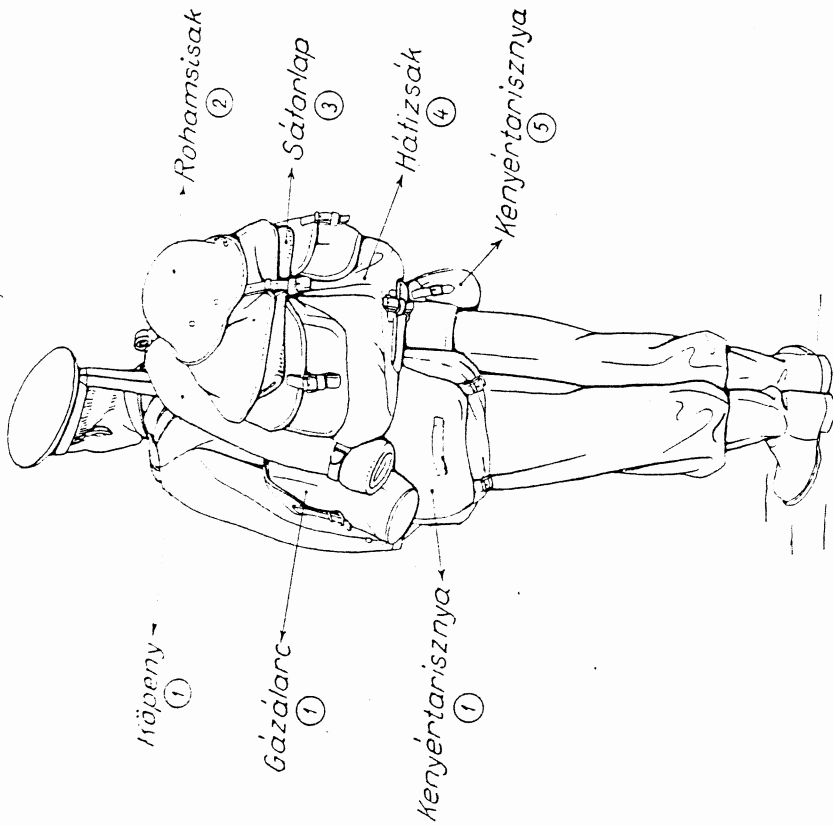

MEGTERHELÉS:

A testen viselt ruha (6) 5 620 kg.
 Az emberen lévő felszerelés(7) 2 477 kg.

1. A tisztiküldönc.
 2. Alatta fűzősége, mindkettő a tisztiküldönc.
 Rohamsisakkal el nem látottaknál csak fűző-
 eszét mállháznak a G./I. mell. 9. sz. ábra
 szerint.
 3. A tiszté. A lovasított tiszt tisztiküldöncénél
 a tisztiküldöncé. Előbbi tiszt tisztiküldöncé

Megjegyzés:

- Azonossági jegyet az ing alatt a nyakba akasztjuk.
- Sektkötő csomag és gázelesonmag a zubbony bal zsebében.
- A tiszt részére mállházott ruházat és felszerelés a IV típusnál van felvéve.
- A köpenyt mint 2 db, két csatos köpenyszíjjal esztoljuk a hátlizsákhoz.
- Ha nyári menőtöltőzetben — külön parancsra — külön takarót is visszük, úgy azt jár-
 andre mállházzuk.

EGÉSZSÉGÜGYI TISZTES (nemhajózó) (173. fsz.).

(Nyári menőtöltőzet.)

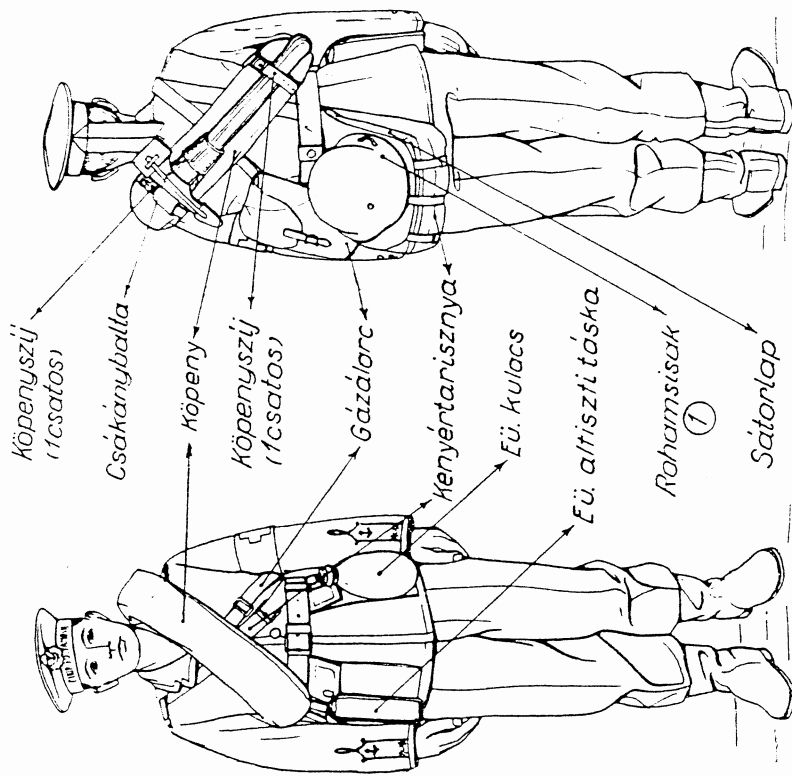

MEGTERHELÉS:

A testen viselt ruha(2) 5 620 kg.
 Az emberen lévő felszerelés 1 4840 kg.

- Alatta fűzősége.
- Köpeny és haskötő nélkül.

Megjegyzés:

- Azonossági jegyet az ing alatt a nyakba akasztjuk.
- Sektkötő csomag és gázelesonmag a zubbony bal zsebében.
- Jegyzékhíjánny a zubbony bal (köpenyűj felhajtás belső) zsebében.

SEBESÜLTIVŐ (212. fsz.)

(Nyári menőtöltőzet.)

2-es, 4-es.

1-es, 3-as.

Hordágyhoz rúd 2 db.

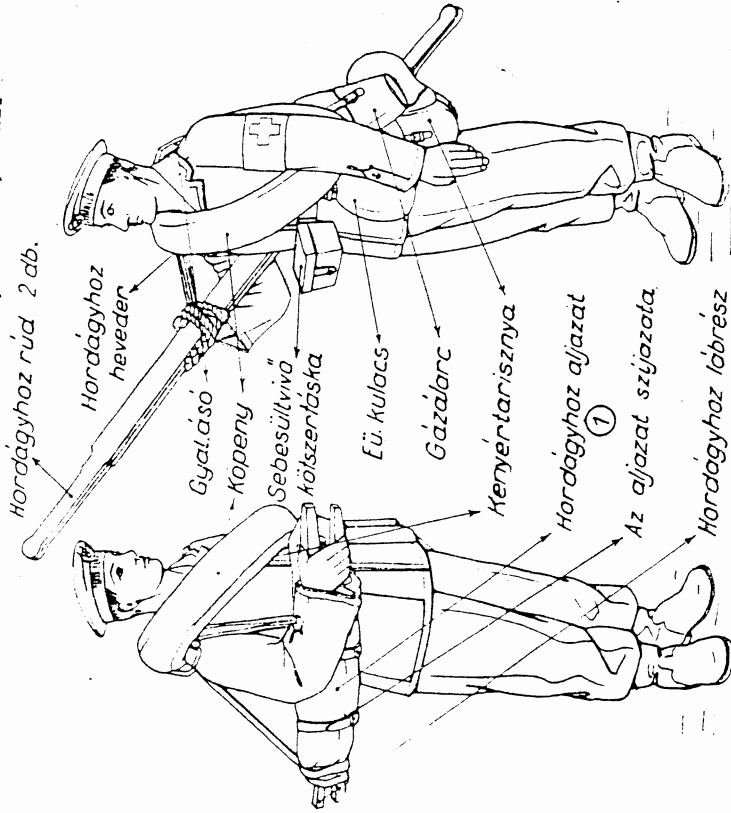

MEGTERHELÉS:

A testen viselt ruha ^①	5-620 kg.	
Az embereken lévő felszerelés	1-es, 3-as	19-167 kg.
	2-es, 4-es	19-367 kg.

① Belső árótsin.

② Köpeny és haskötő nélkül.

Megjegyzés:

1. Igazolvány jegyzeteket az ing alatt a nyakba akasztjuk.
2. Hektkötőző esonag és gázesbesomag a zubbony bal zsebében.

Kerékpáros, motorkerékpáros, gépkocsi vezető.
(VIII. típus.)

Megjegyzés:

1. A bőrruhán kövület az alakulhat és nem az egyén felzárolás. A kellő lábaként előírt, vagy a rendelkezésre álló készletet tehát az alakulat parancsnoka, a mindenkori szolgálat kövületényének megfelelően utálja ki azoknak, kitől a következőkben a bőrruhákészlet, mint felszerelés szerepel.
2. A gépkocsin szállított felszerelésüket — deréksíj, pisztoly és gázláre kivételével — az F. fejezet szerint, a gépkocsira mállhazzák.

VIII. Alaptípus:

FELVÉTELEZŐ TISZTES (32. sz.).

(A/VIII. mell. 1. sz. ábra szerint.)

Felszerelés:

FEGERVERZET:			
Ismétlő pisztoly	1	Derekszíj karabélyszorító nélkül	1
		Köpenyszíj (egyréses)	2
LŐSZER:		Pőzósésze	1
Pisztolytöltény	14	Tábori kulacs	1
		Évőeszköz (készlet)	1
		Élelemzacskó (készlet)	1
RUHÁZAT ÉS FELSZERELÉS:		Jolsíp zsinórral	1
Rohamsisak	1	Igazolvány jegytek zsinórral	1
Sapka	1	Jegyzékkönyv	1
Zubbony	1	Villanyzeblámpa	1
Lovagló nadrág	1	Tisztogatóeszköz (készlet) ②	1
Köpeny	1	Mosdóeszköz (készlet) ③	1
Lovagló eszima (pár)	1	Varróeszköz (készlet) ④	1
Ing	2	MŰSZAKI ÉS GÁZVÉDELMI	
Gatya	2	ANYAG:	
Kapca (pár)	4	Gázálarca	1
Nadrágszíj	1	EGÉSZSÉGÜGYI ANYAG:	
Haskötő	1	Sobkötöző esomag	2
Tábori takaró ①	1	Gázsebesomag	1
Kenyértarisznya	1	ÉLELEM:	
Pisztolytáska	1	A mozgókonyha javadalmozásának	
		(1 Sz. adagnak) részei ⑥	1
		T. adag	1

MEGTERHELÉS:

A toston visolt ruha ⑥ 5:315 kg.
Az omboren levő felszerelés 11:340 kg.

- ① Nyárt menettőlözötben csak külön pranasza visszük s akkor a V/II. mell. szerint járműro mákházuk. Télt menettőlözötben az V/II. mell. 31. sz. ábra szerint kosszordúan viseljük.
② Ruha- vagy fényesítő- vagy sárketo-3 emberenkint váltakozva, fénymáz mindenkinél.
③ Törülkőző, szappan, horoválkőző eszközök, fogkefe, fésű, tükrő.
④ Varróő, cerna, 2 biztosítóő.
⑤ Esdleg még hűdeg étel.
⑥ Köpeny és haskötő nélkül.

FELVÉTELEZŐ TISZTES.

(Nyári menettőlözöt, felöltött felszereléssel. ①)

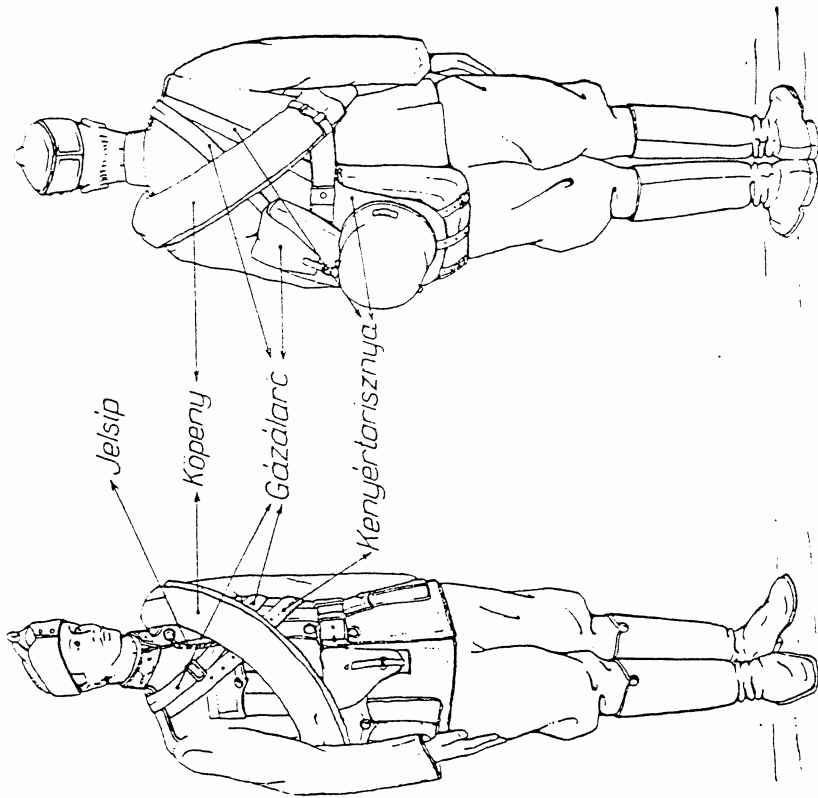

- ① Járműre vagy járműhöz beszereltak a kenyértarisznját, rohamsisakot és köpenyt az A/II. mell. 1. sz. ábra szerint járműre mákházák. Ha jármű nélkül vonulunk, akkor ezt a felszerelést felöltve, az ábra szerint hordjuk.

Megjegyzés:

- Igazolvány jegyteköt az ing alatt a nyakra akasztjuk.
- Sobkötöző esomag (s gázsebesomag a zubbony bal alsó zsebében.
- Jolsípöt a zubbony (köpeny) felső gomblyukába hurokoljuk és a harmadik zubbony (köpeny) gombnál a zubbony (köpeny) alá rejtjük.
- Jegyzékkönyv a zubbony bal felső zsebében.
- Villanyzeblámpa a kenyértarisznjában.
- Kenyértarisznya, rohamsisak és köpeny részletes mákházása az V/II. mell. 27., 28. és 30. sz. ábra szerint.

VIII. Alaptípus:

JELENTŐ KERÉKPÁROS (puskás) (125. fsz.).

(A/VIII. mell. 1. és 2. sz. ábra szerint.)

FELSZERELÉS:

FEJVERZET:

Puska	Dorékszíj karabélyszorító nélkül	1
Szurony	Puskaszíj	1
	Püzdösesze	1
	Tábori kulacs	40
	Évőszékűz (készlet)	
	Bilom zacskó (készlet)	
	Igazolvány jegyek zsinórral	

RUHÁZAT ÉS FELSZERELÉS:

Rohamsisak	Fegyvertisztító szerelék (készlet) ③	1
Sapka	Kp. tisztogatószköz (készlet) ④	1
Zubbony	Tisztogatószköz (készlet) ⑤	1
Gyalogsági nadrág	Mosdószköz (készlet) ⑥	1
Köpeny	Vauroszékűz (készlet) ⑦	1
Bakancs (pár)		1
Ing		2
Gatya		2
Kapca (pár)		4
Váltokezes		1
Nadrágszíj		1
Haskötő		1
Tábori takaró ①		2
Sátor felszerelés		1
Korékpáros horlőkészlet ②		1
Konyértarisznya		1
Kötés tüllénytáska		2
Szuronytáska		1

MŰSZAKI ÉS GÁZVÉDELMI ANYAG:

Gázálarc	1
Gyalogsági ásó	1

GÉPKOCSI ANYAG:

Korékpár ⑧	1
------------	---

EGÉSZSÉGÜGYI ANYAG:

Sébkötöző csomag	2
Gázsebcsomag	1

ÉLELEM:

A mozgókonyha javadalalmazásnak (1 Sz adagnak) részei ⑨	1
T adag	1

MEGTERHELÉS:

A tosten visolt ruha ⑩	4-585 kg.
Az emberen lévő felszerelés	10-265 kg.
Korékpárra mállázott felszerelés ⑪	8-600 kg.

- ① Nyári mezeitőlközvetben csak külön parancsra viseljük, akkor a D/I. mell. 42. sz. ábra szerint mállázunk.
- ② Tüllénytáska nélkül.
- ③ Veszélyhelyekkel tisztítózsínór, kőc, rongy (a korékpár számszámátakában).
- ④ Sárkötő, rongy (a korékpár számszámátakában).
- ⑤ Ruha- vagy fényesítő kefe (két emelvényekint váltakozva), fémkák mindenkinél.
- ⑥ Törülköző, szappan, horotálkozószközök, fogkefe, fésű, tükör.
- ⑦ Varróh, vézna, hirtostóló 2 db.
- ⑧ Illozák tartoznak: az összes általános szerelék; különleges szerelékkelből a villanylámpa; a bronceolás. Mállázó eszközökből olmarad a esáknánybala felertősítő azj.
- ⑨ Esetleg még hídor 6to.
- ⑩ Köpeny és baszkötő nélkül.
- ⑪ Tábori takaró nélkül.

JELENTŐ KERÉKPÁROS (puskás).

(Nyári mezeitőlközvetben.)

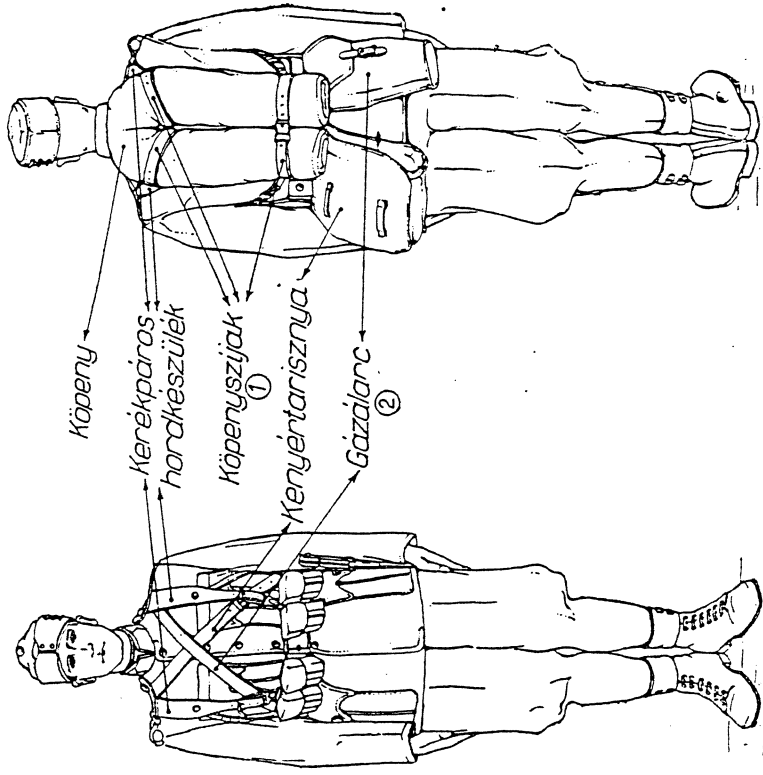

- ① A két felső köpenyszíj 2 csatos, az alsó 1 csatos.
- ② A gázálarc hordszalagja a dorékszíj alá jusson.

Megjegyzés:

1. Az igazolvány jegyeket az ing alatt a nyakha akaszljuk.
2. Sébkötöző csomag és gázsebcsomag a zubbony bal alsó zsebében.
3. Bgyéb felszerelését a következő oldalon lévő ábra szerint a korékpárra mállázunk.

A KERÉKPÁR MÁLHÁZÁSA puskával felszereltek számára.

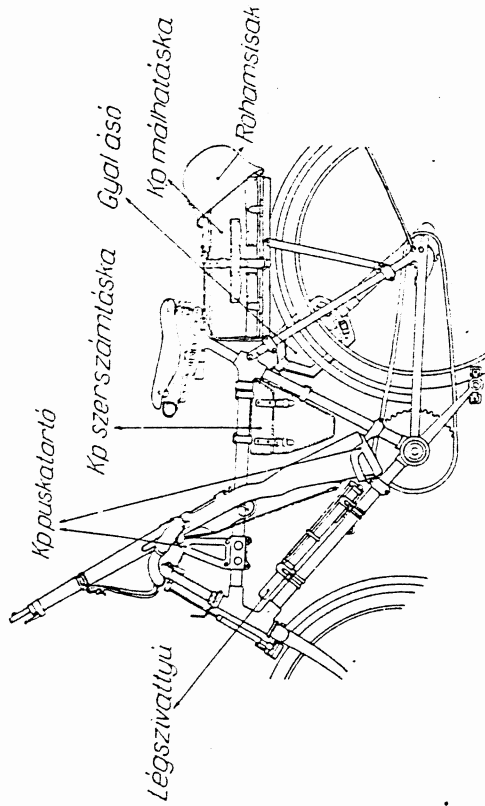

Gyalás felerősítése: Rohamsisak málházása:

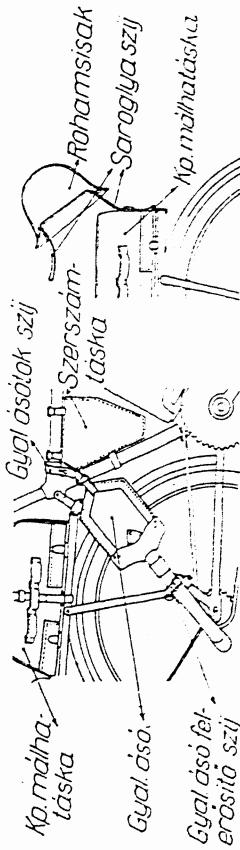

Megjegyzés:

1. A kerékpár számszámlájában a fegyvertisztító szerelék és kerékpártisztogató eszközök.
2. Részletmálházások és bajtárgyalási módok a D/II. mell. szerint.

Alaptípustól eltérnek:

Típusminta Folyószáma	B E O S Z T Á S	Eltérés		Megjegyzés
		kevésbé	több	
38.	Feldortló félrajparancsok (árkász) ①	Puska Szurony Puskatöltény 40 db. Gyalogsági nadrág Váltokorcs Bakancs Kerékpáros hordtkészülék Kettős tölténytáska Szuronytáska Puskaszij Gyalogsági ásó felerősítő szij Fegyvertisztító szerelék (készlet) Gyalogsági ásó	Ismétlő pisztoly Pisztolytöltény 14 db. Látcső Pantalló Rövidzárú esztrama Pisztolytáska Villanyseb-lámpa Műszaki hord-készülék Jelsp zsinórral Feldortló táska ② bunio : Tájéoló Tölméreg Kézi fejlszög- mérő Közi távolság- mérő Főmméreg 2 m-os Mérőszalag 20 m-os Zsokóra szíjjal Jelontéstömb Kia ceruza- készlet Vízhatlanka Műszaki utász- tok részé- közöny	① A/VIII. mell. 3. sz. ábra. ② A kerékpáros málházáska felő n kerék- parra málház- zuk.
76.	Jelentőkerékpáros félrajparancsok		Jelsp zsinórral Jegyzékkönyv	
99.	Századkürtös jelentőkerékpáros parancsok (vagy rajparancsok)		Jegyzékkönyv «F»-ro hangolt kürt ③ Kürtzsinór	

FELDERÍTŐ FÉLRAJPARANCSNOK (árkász) (38. (sz.))

(Nyári meztöltőzet.)

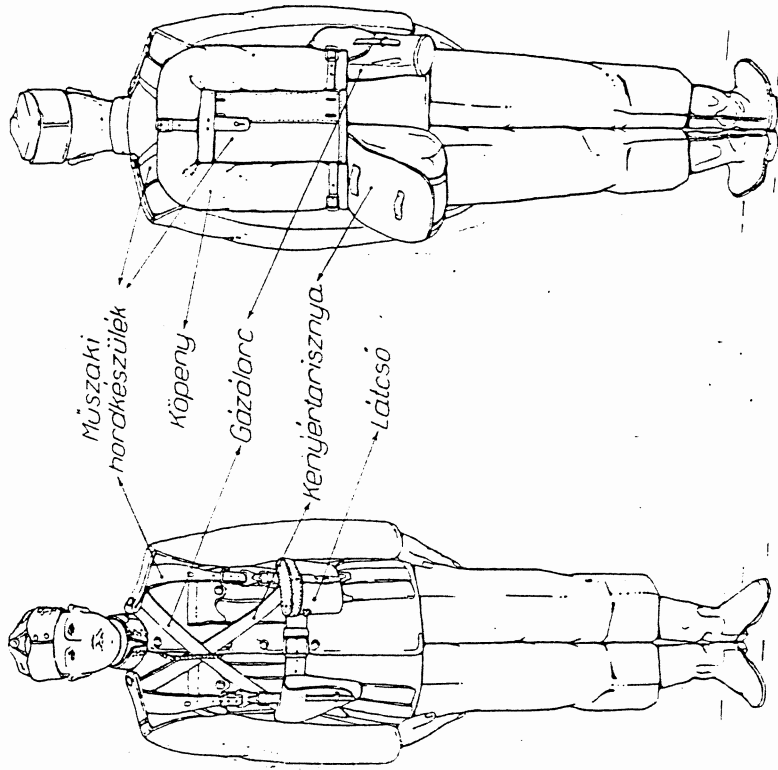

MEGTERHELÉS:

A toston viselt ruha	4895 kg.
Az emberen levő felszerelés	13558 kg.
Korékpárra mállított felszerelés	8845 kg.

Megjegyzés:

1. Az igazolvány jegyvel az ing alatt a nyakba akasztjuk.
2. Sokbőrű csomag és fűzscsomag a zubbony bal alsó zsebében.
3. Jelsíp a zubbony (köpeny) felső gomolyukába kerül.
4. A felesleges esztendő szíjakat a szerszámbőröndbe tesszük.

Típusmátó folyószáma	B E O S Z T Á S	E l t ó r ó s		Megjegyzés
		kovesebb	több	
127.	Jelentő motorkorékpáros ⑦	Puska Szurony Puskatöltény 40 db. Bukósisak Bőrruha (készlet) Szorolórúha (készlet) Nadrágszif Bélelt bőrkeztény Védőszemüveg Porvédő álarc Pisztolytáska Köponyszif (1 csatos) Villanyzseb- lámpa Gépkocsi- mállhaszák Motorkorékpár	Ismétlőpisztoly Pisztolytöltény 14 db. Bukósisak Bőrruha (készlet) Szorolórúha (készlet) Nadrágszif Bélelt bőrkeztény Védőszemüveg Porvédő álarc Pisztolytáska Köponyszif (1 csatos) Villanyzseb- lámpa Gépkocsi- mállhaszák Motorkorékpár	⑦ A/VIII. mell. 6. és 7. sz. ábra
77.	Jelentő motorkorékpáros rajparancsnok	Szúrólőfegyver Korékpár Gyalogsági ázó Korékpár	Fenti rovatban lévőkön felül még: Jegyzékönyv	

JELENTŐ KERÉKPÁROS (pisztolyos.) (124. fsz.)
(Téli menettöltőzet.)

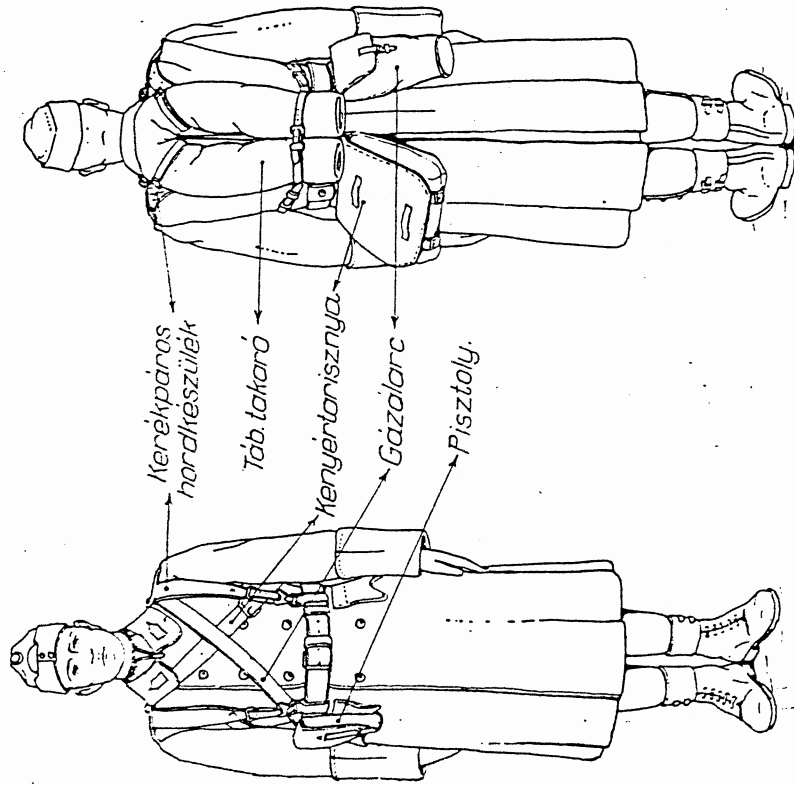

MEGTERHELÉS:

A testen viselt ruha	7-760 kg.
Az omboren levő felszerelés	8-219 kg.
A kerékpárra mállházott felszerelés	4-445 kg.

Megjegyzés:

1. Az igazolvány jegyzetot az ing alatt a nyakra akasztjuk.
2. Bobkötőző esomag és gázsohcsomag a zubbony bal alsó zsebében.
3. Egyéb felszerelést a kerékpár mállházáskába mállházuk.

A KERÉKPÁR MÁLLHÁZÁSA
a pisztolyal felszereltek számára.

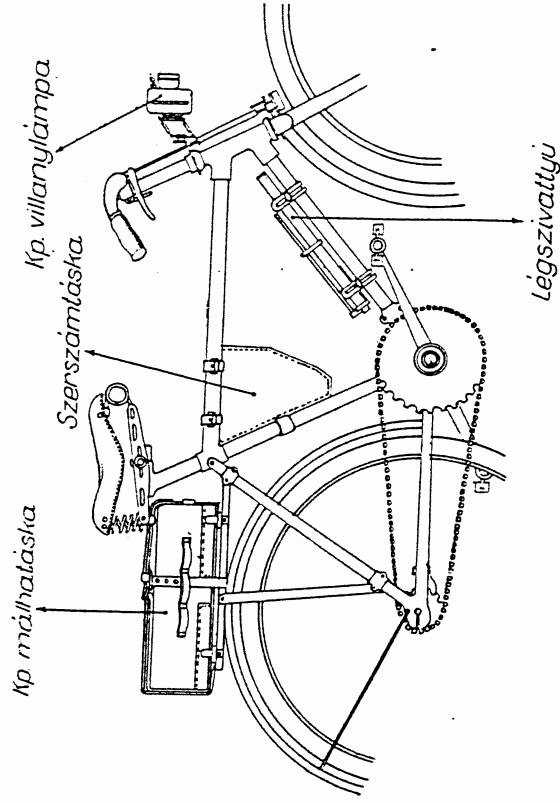

Megjegyzés:

1. A kerékpár szerszámtáskájában kerékpár tisztogató eszközök.
2. Készletmállházások és bajlógatási módok a D/I. mell. szerint.

VIII. Alaptípus:

KERÉKPÁROS HÍRVÍVŐ (182. fsz.).

(A/VIII. mell. 1. és 2. sz. ábrát szerint.)

Felszerelés:

FEYVERZET:

Puska
Szurony

LŐSZER:

Puskatöltény 40

RUHAZAT ÉS FELSZERELÉS:

Rohamsisak
Sapka (fő. legénységi)
Zubbony (fő. legénységi)
Pantalló
Köpeny (fő. legénységi)
Rövdszűrű eszima (pár)
Ing (fő. legénységi)
Gatyva
Kapra pár
Váltokeres
Nadrágszűj
Ifaskötő
Tábori takaró ①
Sítorfelszerelés
Kerékpáros hordkészülék ②
Kenyértarisznya
Kettős tölténytáska

MŰSZAKI ÉS GÁZVÉDELMI ANYAG:

Gázálarc
Kerékpár D ⑥

EGÉSZSÉGÜGYI ANYAG:

Sobktöltő esomag
Gázsebesség

ÉLELEM:

A mozgókonyha javadalmazásnak
(1 Sz adagnak) részei ⑦
T adag

MEGTERHELÉS:

A tosten visolt ruha ⑧	5 640 kg.
Az emboron lévő felszerelés	8 435 kg.
A kerékpárra máházott felszerelés ⑨	8 070 kg.

① Nyári menőtöltőzetben csak külön parancsra viszik és akkor a G/1. mell. 60. sz. ábra szerint máházanak.
② Töltényborítand nélkül.
③ Vezetőhüvelyekkel tisztítószívó, kőc, rongy (a kerékpár szerelményében).
④ Sárkete, rongy (a kerékpár szerelményében).
⑤ Ruha vagy fénysító kőc 9 embereknél váltakozva, fénymáz mindenkinél.
⑥ Törülköző, szappan, borotválkozó eszközök, fogkefe, fésű, tűkör.
⑦ Varrókészlet, csapka, bizsanc, tisztító 2 db.
⑧ A G/1. mell. 12. oldalán lévő táblázat szerint. A máházó eszközökhöz a gyalogsági ázó felerősítő szűj elmarad.
⑨ Készt meg hideg étel.
⑩ Köpeny és haskötő nélkül.
⑪ Tábori takaró nélkül.

A/VIII. mell. 1. sz. ábra.

KERÉKPÁROS HÍRVÍVŐ.

(Nyári menőtöltőzetben.)

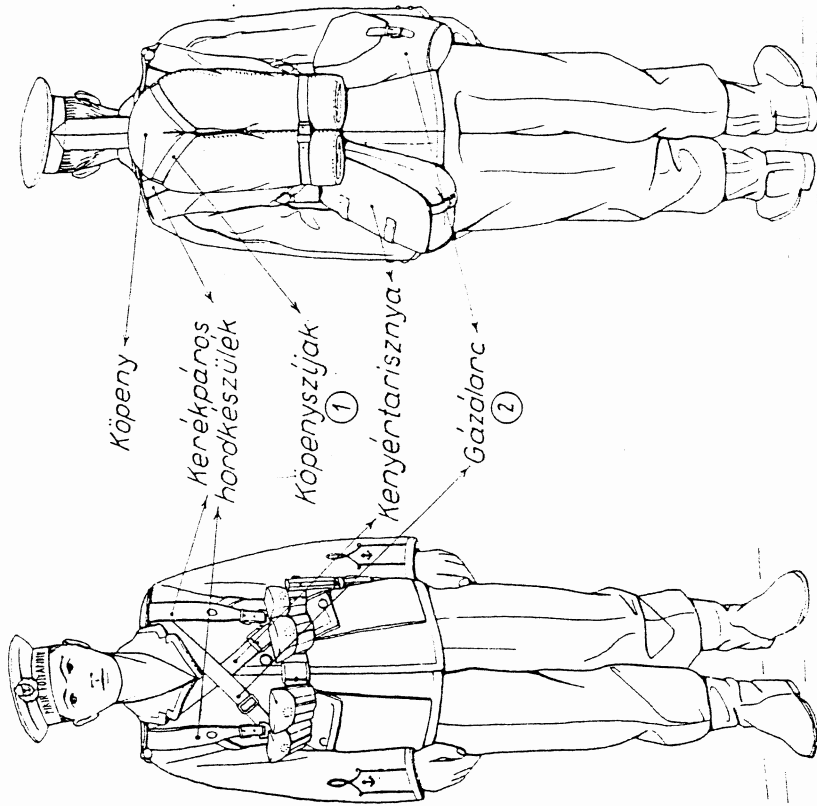

① A két felső köpenyszűj két esatos, az alsó egy esatos.
② A gázálarc hordszalagja a derékszűj alá jusson.

Megjegyzés:

1. Azonososági jegyet az ing alatt a nyakba akasztjuk.
2. Rehkötő esomag és gázsebesség a zubbony bal oldalán.
3. Fegyű felszerelését az A/VIII. mell. 2. sz. ábra szerint a kerékpárra máházunk.

Tipusminta
folyószáma

BEOSZTÁS

Éltérés

Megjegyzés

kevesebb

több

Ⓐ A/VIII.
mell. 8. és 9.
sz. ábra.

Ismétlőpisztoly
Pisztolytöltény
14 db.
Fejvédőhórsisak
Bőrruha (készlet)
Szorelőruha
(készlet)
Nadrágszif
Bőlt hór-
kesztyű
Védőszemüveg
Porvédő álarc
Pisztolytáska
Köpenyszif (egy-
esetű) 2 db.
Villanyzseb-
lámpa
Gépkocsi műha-
zsák
Motorkerékpár

Puska
Szurony
Puskatöltény
40 db.
Kézigránát 2 db.
Rohamsisak
Válltekercs
Sátorfelszerelés
Kettős töltény-
táska
Szuronytáska
Puskaszif
Pegyyvertisztító
szerelekek (kész-
let)
Kerékpár tisz-
togató eszköz
(készlet)
Kerékpár D

199. Motorkerékpáros
hírvivő Ⓐ

A/VIII. mell. 3. sz. ábra.

KERÉKPÁROS (fo. megfi. őrsnél) (181. fsz.)

(Nyári menőtöltőzet.)

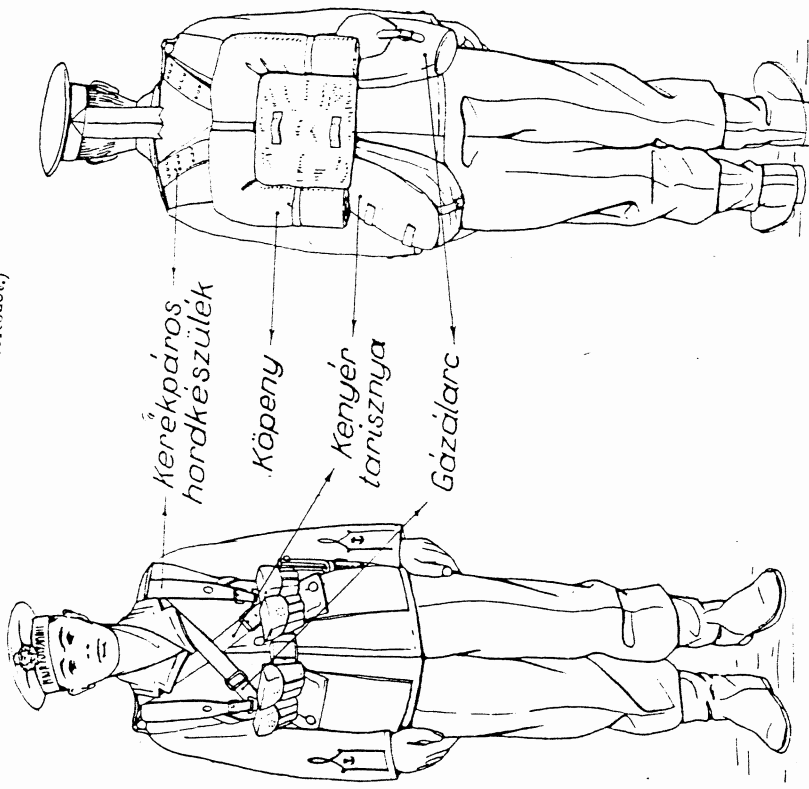

MEGTERHELÉS:

A toston viselt ruha súlya ①	5 640 kg.
Az emberen lévő felszerelés	12 855 kg.
A kerékpárra műlházott felszerelés	8 970 kg.

① Köpeny és haskötő nélkül.

Megjegyzés:

1. Azonososágt. jegyet az ing alatt a nyakba akasztjuk.
2. Sebítőző csomag és gázbesorogó a zubbony bal zsebében.
3. 80 db. puskatöltény a tölténybőröndben. Az ember felszereléséből ezt a löszert csak a megterhelés könnyítése vésszük el és ez esetben járműre nem tházuk.
4. A 9 db. kézigránát a kenyértarisznyában. A megterhelés könnyítése érdekében egyiket járműre is tházhatjuk.

KERÉKPÁROS (folyamfigyelő őrsnél) kerékpárjának málházása.

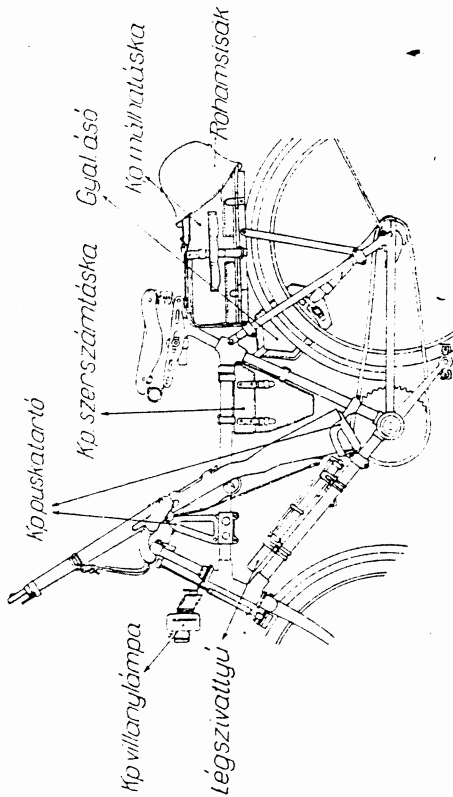

Rohamsisak málházása:

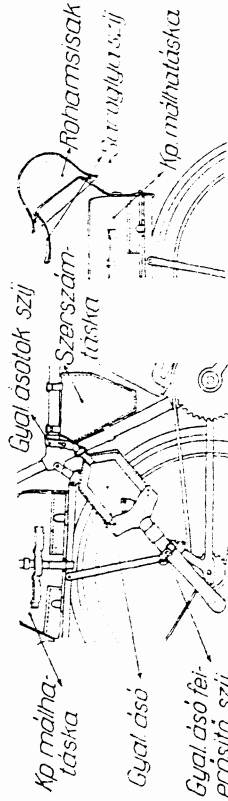

Gyál ásó felerősítése:

GÉPKOCSI VEZETŐ (162. fsz).

(Nyári menetöltözöt, felszerelését a gépjárműre helyezve, gépkocsi menet alatt.)

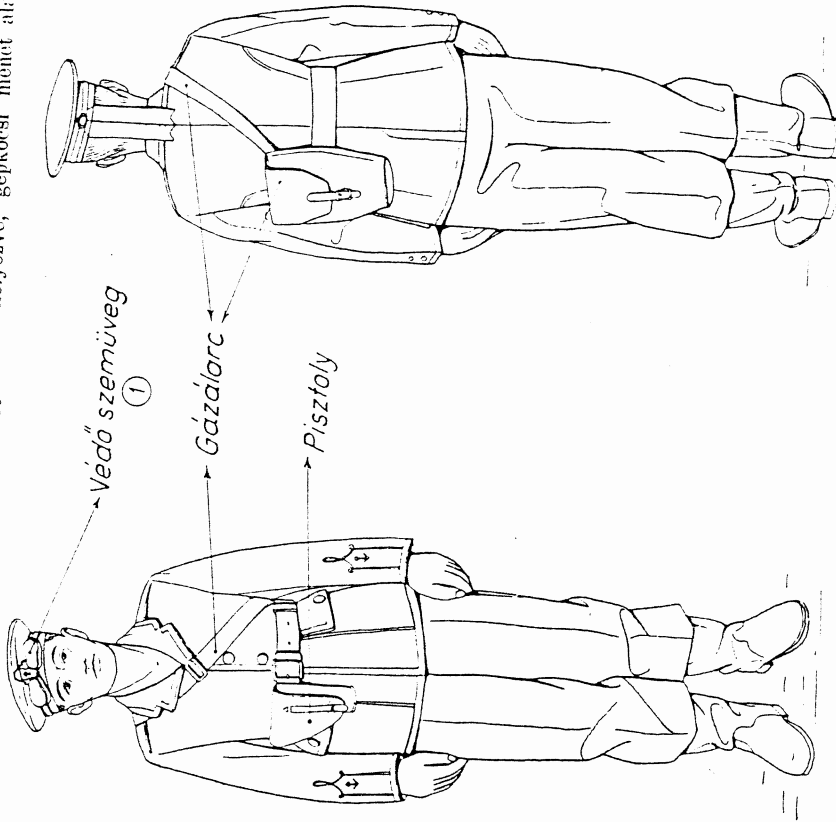

MEGTERHELÉS:

A toston viselt ruha	5-620 kg.
Az emberen lévő felszerelés	2-382 kg.
A gépkocsira málházott felszerelés	16-840 kg.

- ① Ha nem használjuk a zrhbony (képeny, vagy bőrtáblát) jobb zsebében.
- ② Köpeny és haskötő nélkül.

Megjegyzés:

1. Azonosság jegyet az lug alatt a nyalkba akasztjuk.
2. Székfűző oszlop és gázbecsomag, a zrhbony bal zsebében.
3. Egyéb felszerelését a G. Fejezet szerint gépjárműre málházunk.

GÉPKOCSI VEZETŐ (162. [sz.].)

(Bőrruhában, felszerelését a gépjárműn elhelyezve, gépkocsi menet alatt.)

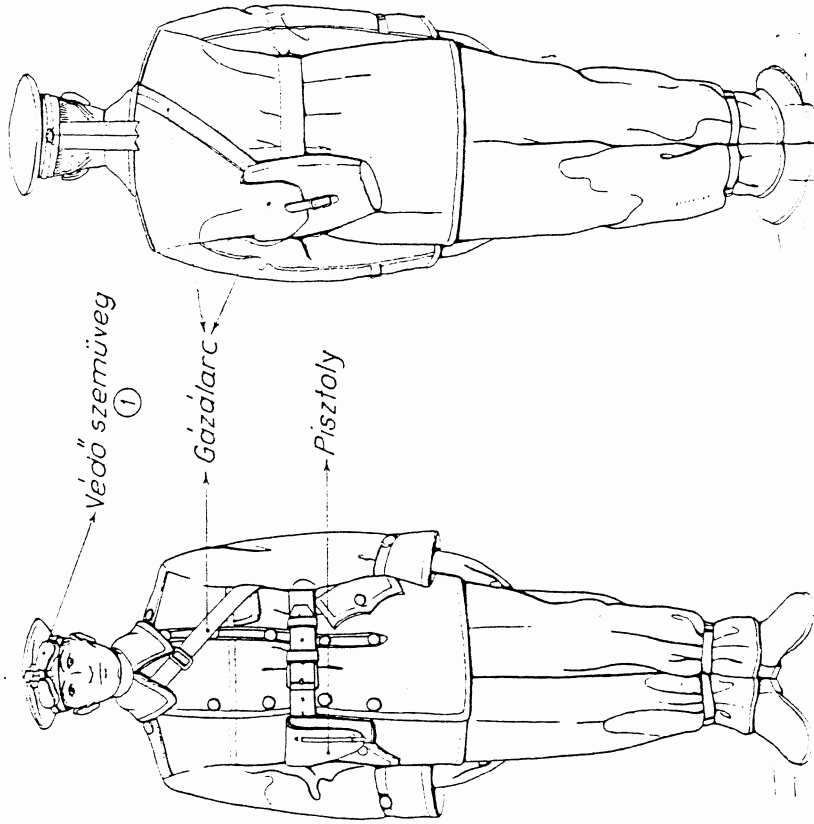

MEGTERHELÉS:

A testen lévő ruha (2)	10-747 kg.
Az emberen lévő felszerelés	2-382 kg.
A gépkocsira máhízott felszerelés	11-713 kg.

① Ha nem használjuk a lőrésbát (zubbony, köpeny) jobb zsebében.
 ② Bélelt bőrfesztyűvel és szőrmehelással.

Megjegyzés:

1. Azonossági jegyet az ing alatt a nyakba akasztjuk.
2. Sebktűző esonag és gázsebesonag a zubbony bal alsó zsebében
3. Fegyűb felszerelését a G. Fejezet szerint gépjárműre máhízattk..

GÉPKOCSI VEZETŐ (162. [sz.].)
 (Szerelő ruhában.)

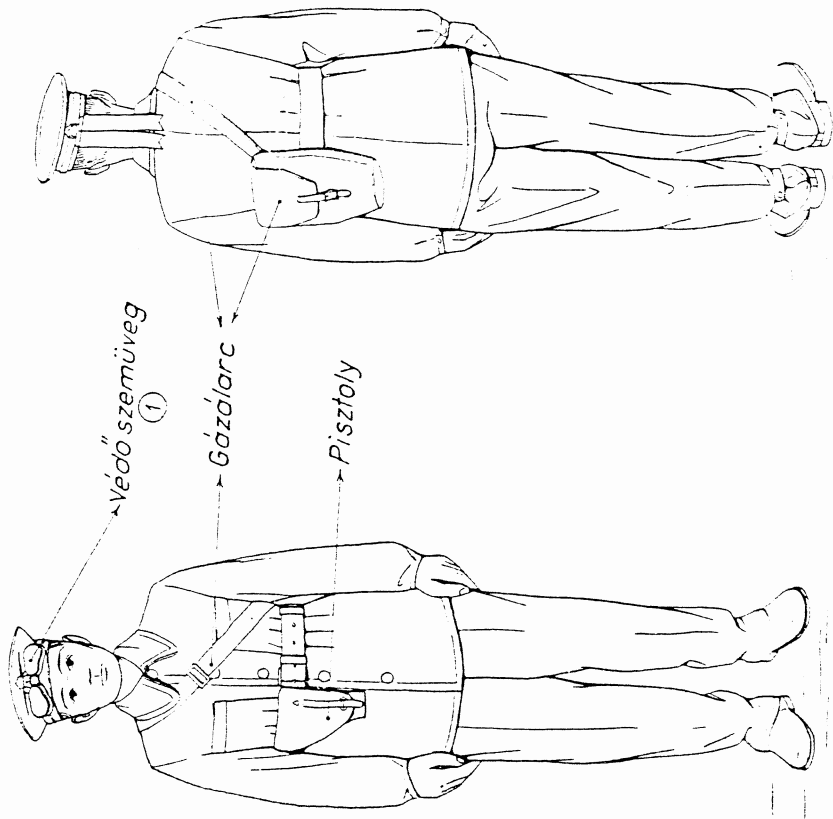

① Ha nem használjuk, a zubbony bal felső zsebében.

Megjegyzés:

1. Azonossági jegyet az ing alatt a nyakba akasztjuk.
2. Sebktűző esonag és gázsebesonag a zubbony bal zsebében.
3. A szerelőruha, mint hadifelszerelés csak akkor illetékes, ha rendelkezésre áll.
4. Szerelőruhát mindenkor köpeny nélkülül és csak a munka elvégzésének tartamára öljük magunkra.

MOTORKERÉKPÁROS HÍRVIVŐ (199. fsz.)
(Bőrruhában, fejtető bórsisakkal)

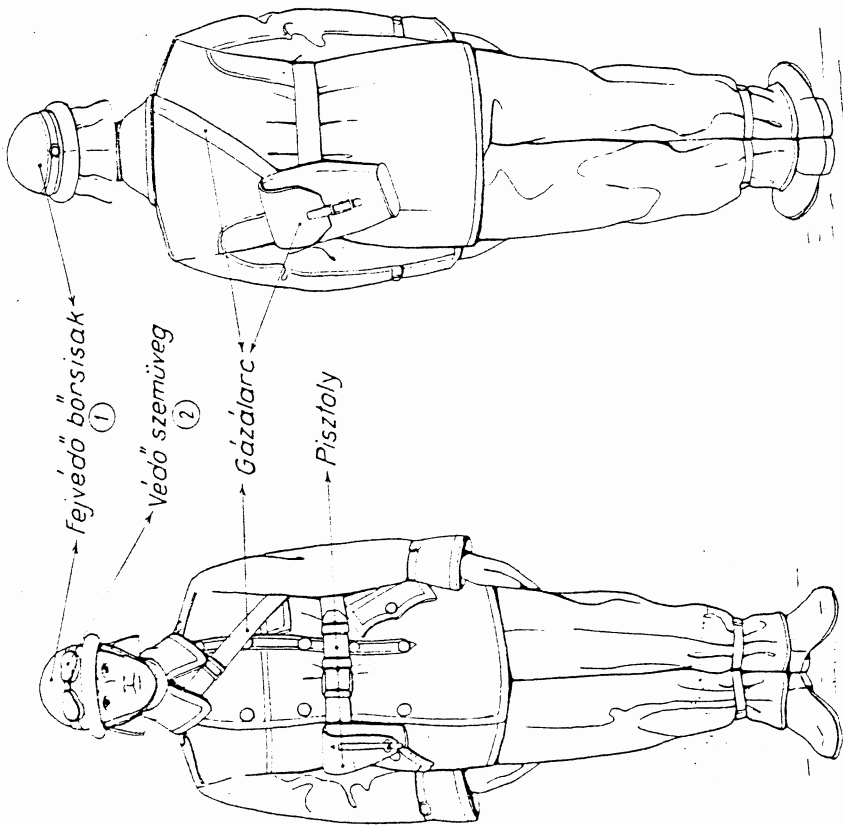

MEGTERHELÉS:

A testen viselt ruha ③	10-777 kg.
Az omboreken lővő felszerelés	2-352 kg.
A motorkerékpáron málházott felszerelés	12-635 kg.

- ① Ha nem használjuk, a rohamisakhoz hasonlóan a kenyértarisznymra (fűzősésze fölé) málházunk.
- ② Ha nem használjuk, a bórkabát (zubbony, köpeny) jobb zsebében.
- ③ Haskötő nélkül.

Megjegyzés:

- 1. Azonosságt jeget az ing alatt a nyakba akasztjuk.
- 2. Sokkütítő esőmág és gázbesomag a zubbony bal zsebében.
- 3. Egyéb felszerelését a következő ábra szerint motorkerékpárra málházunk.

A motorkerékpár málházása.

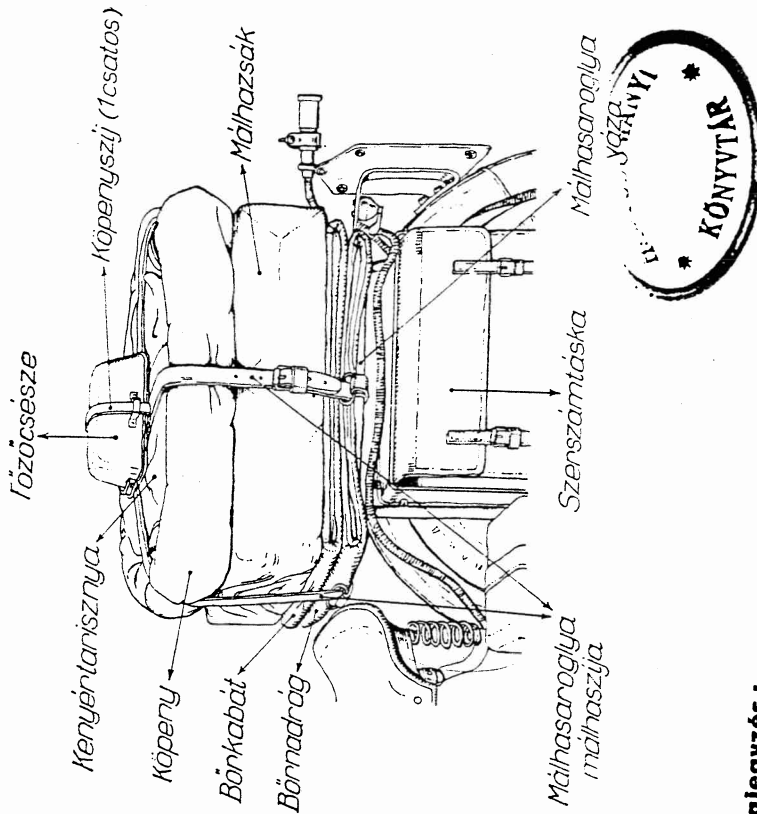

Megjegyzés:

- 1. Részletmálházások és hajlogatási módok a 0/L mell. szerint.
- 2. Ha a motorkerékpáron egy másodikk személyt is szállítunk, a jelöltő motorkerékpáros az A/VI. mell. 4. sz. ábra szerint kenyértarisznymját és köpenykoszoróját (az A/VI. mell. 5. sz. ábra szerint hordimódhoz hasonlóan) iltse magára.

IX. Alaptípus:

SZAKÁCS (104. fsz.).

(A/IX. mell., 1. sz. ábra szerint.)

Felszerelés:

RUHÁZAT ÉS FELSZERELÉS:

Rohamsisak	1	Pőzörösítő	1
Sapka	1	Tábori kultacs	1
Zubbony	1	Fűvessző (készlet)	1
Lovagló nadrág	1	Élelmiszertároló (készlet)	1
Köpeny	1	Igazolvány jegyek zsinórral	1
Lovagló eszima (pár)	1	Tisztogatószerkezet (készlet) (2)	1
Ing	1	Mosdószerkezet (készlet) (3)	1
Gatyá	2	Varrószerkezet (készlet) (4)	1
Kapca (pár)	4		
Nadrágszűj	1	MŰSZAKI ÉS GÁZVÉDELMI	
Haskötő	1	ANYAG:	
Tábori takaró (1)	1	Gázállare	1
Kenyértartisznya	1		
Derékszíj karabélyszorító nélkül	1	EGÉSZSÉGÜGYI ANYAG:	
Köpenyszűj (egy eszes)	2	Sobktűző esonmag	2
		Gázbesonmag	1
		ÉLELEM:	
		A mozgókonyha javadalalmazásának	
		(1 Sz adagnak) részlet (5)	1
		T adag	1

MEGTERHELÉS:

A teston viselt ruha (6)	8490 kg.
Az emberen levő felszerelés (7)	1377 kg.

- (1) Nyári meztelítőzetben csak külön parancsra viselik s akkor a D/III. mell. szerint járműre máhízzák. Téli meztelítőzetben az E.I. mell. 31. sz. ábra szerint korszorban viseljük.
- (2) Ruhá- vagy fegyver- vagy sárkefe 3 emberenként vállakozva, fegyver mindenkinél.
- (3) Tűrűkötő, szappan, borotválkozó eszközök, fogkefe, fésű, tűkér.
- (4) Varróú, céma, 2 biztosítóú.
- (5) Esetleg még hűveg étel.
- (6) Köpenyvel és haskötővel.
- (7) Ez esetben a járműre máhízott felszerelés 3420 kg.

SZAKÁCS.

(Téli meztelítőzet, járműre máhízott felszereléssel. (1))

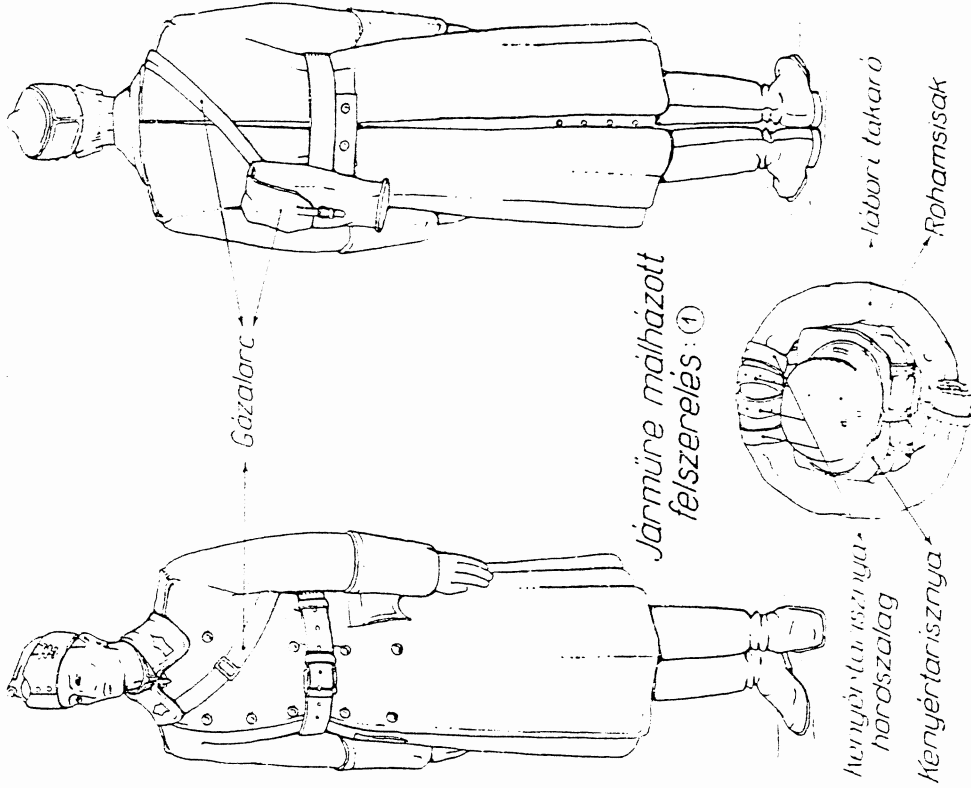

- (1) Járműre vagy járműhöz beszerelték a kenyértartisznyát, rohamsisakot és tábori takarót az ábra szerint, járműre máhízzák. Ha jármű nélkül vonulunk, akkor a felszerelést felöltve ércelomszerint az A VIII. mell. 1. sz. ábra szerint hordjuk.

Megjegyzés:

1. Igazolvány jegyeket az ing alatti a nyakra akasztjuk.
2. Sobktűző esonmag és gázbesonmag a zubbony bal alsó szelében.
3. Kenyértartisznya, rohamsisak és tábori takaró részletes máhízása az E.I. mell. 27., 28. és 31. sz. ábra szerint.

SEBESÜLTIVŐ (102. fsz.),

(Nyári menetöltözöt, felöltött felszereléssel. (1))

2-es, 4-es 1-es, 3-as

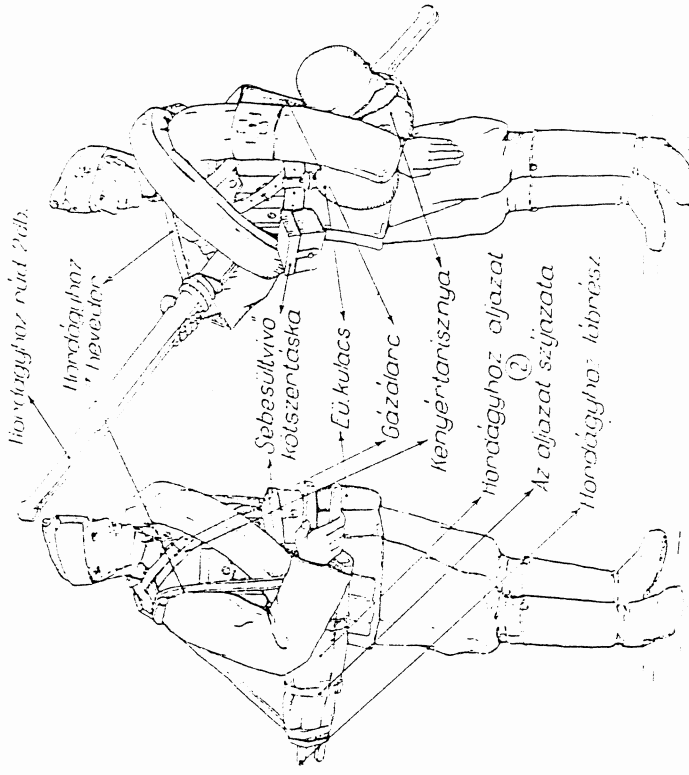

MEGTERHEELÉS:

A keszton viselt ruha (1)	5-315 kg.
Az omhezen levő felszerelés (2-es, 4-es)	17-738 kg.
(1-es, 3-as)	17-938 kg.

(1) A fábri hordágy felszerelést a járművön szállítjuk. Ha jármű nélkül vonunk, akkor ezt a felszerelést felöltve, az ábra szerint hordjuk.

(2) Bőrne drótsín.

(3) Kőpeny és haskötő nélkül.

Megjegyzés:

1. Igazolvány jegyeket az ízg alatt a nyakba akasztjuk.
2. Rebbőlőző esonag és grészkesonag a zubbony bal alsó zsebében.
3. Gyalogsgági ásó az A/VI mell. 1. sz. ábra szerint.
4. Kenyértartó nyája, rohamsisak és kőpeny részletes máházása az E/I. mell. 27., 28. és 30. sz. ábra szerint.

Tipusmárta	B E Ö S Z T Á S	E l t e r ő s		Megjegyzés
		kevesebb	több	
26.	Egészsgügyi anyagkezelő tisztes		degyzékkönyv (1) (szempümpü) (2) (sáktánybaltas) Egészsgügyi kulacs (3) Egészsgügyi altiszti táska (4) Vöröskeresztes karszalag	6) Zubbony bal felső (kőpeny-űj) felhajtás helyén zsebében. 7) Járművön. 8) Baloldalt a derékszíjon. 9) Jobboldalt a derékszíjon. 10) Minden 2 sebesültivő hordágy felszerelés a századparancsnoki kocsin. Felöltött felszereléssel az A/IX. mell. 2. sz. ábra szerint.
28.	Egészsgügyi tisztes		Válltekercs Gyalogsági ásó Egészsgügyi kulacs Sebesültivő kötszertáska Hordágyhoz rúd 2 db. Hordágyhoz heveder Vöröskeresztes karszalag	10) A/IX. mell. 3. sz. ábra szerint. 11) Csak a rohamsisakkal el nem látott tisztek tisztán-táncsánél. 12) A tiszti felszereléséből.
102.	Sebesültivő (10)	1-es 3-as	Válltekercs Gyalogsági ásó Egészsgügyi kulacs Sebesültivő kötszertáska Hordágyhoz aljazat Hordágyhoz láb-rész Hordágyhoz heveder Drótsín 2 db. Vöröskeresztes karszalag	
110.	Tisztiköltőne (10)		Rohamsisak (2) Hátizsák (10)	

IX. Alaptípus:

JELENTŐLOVAS. (126. fsz.).

(A/IX. mell. 1. sz. ábra szerint.)

JELENTŐLOVAS.

(Nyári menőtöltőzet.)

Felszerelés:

FEGYVERZET:	Szuronytáska	1
Karabély	Dereksíj karabélyszorítóval	1
Szurony	Karabélyszíj	1
	Köpenyszíj (1 esatos)	2
LŐSZER:	Pőzdesze	1
Puskatöltény	Tábori kulacs	1
	Évőszköz (készlet)	1
	Élelmezéscső (készlet)	1
RUHÁZAT ÉS FELSZERELÉS:	Igazolvány jegyeket zsinórral	1
Rohamsisak	Pegyyvertisztító szerelők (készlet) ②	1
Sapka	Tisztogatóeszköz (készlet) ③	1
Zubbony	Mostószköz (készlet) ④	1
Lovaglónadrág	Varrószköz (készlet) ⑤	1
Köpeny		1
Lovaglósizma (pár)		1
Ing	MŰSZAKI ÉS GÁZVÉDELMI ANYAG:	1
Gatyá	Gázárló	1
Kapca (pár)		1
Sarkantyúfelszerelés (pár)	EGÉSZSÉGÜGYI ANYAG:	2
Nadrágszíj	Sebkötöző csomag	1
Ilaskötő	Gázszobosomag	1
Tábori takaró ①		1
Sátorfelszerelés	ÉLELEM:	1
Kenyértartisznya	Mozgókonyha javakulmazásnak (1 Sz. adagnak) részei ⑥	1
Kötös tölténytáska	T adag	1

MEGTERHELÉS:

A tősten viselt ruha ⑦	5-315 kg.
Az omboron levő felszerelés	6-319 kg.
A lóra mállázott felszerelés	8-921 kg.

- ① Nyári menőtöltőzetben csak külön parancsra viszik s akkor a B/I. mell. szerint málláznak.
- ② Vezetőhüvelyekkel tisztítószűrő, kőc, rongy.
- ③ Ruha- vagy fényszfűző (2 omboronként váltakozva), sárfelfogó és fénymáz mindonkinél.
- ④ Tűrűlköző, szappan, borotválkozószközök, fogkefe, fésű, tűköt.
- ⑤ Varróút, cédna, lizstósító tű 2 db.
- ⑥ Isotlog még hideg étel.
- ⑦ Köpeny és haskötő nélküli.

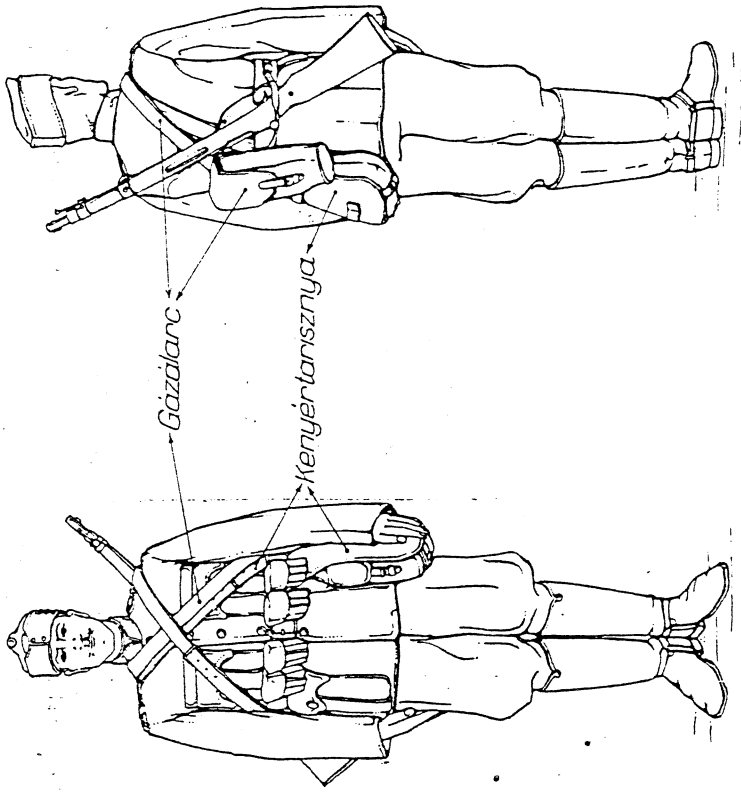

Megjegyzés:

1. Igazolvány jegyeket az ing alatt a nyakra akasztjuk.
2. Hővédő esernyő és gázszobosomag a zubbony bad alsó zsebében.
3. Egyéb felszerelést a B/I. mell. szerint lóra málláznak.

TISZTÍKÜLDÖNC (110. fsz.).

(Nyári menőtöltőzet, felöltött felszereléssel. ①)

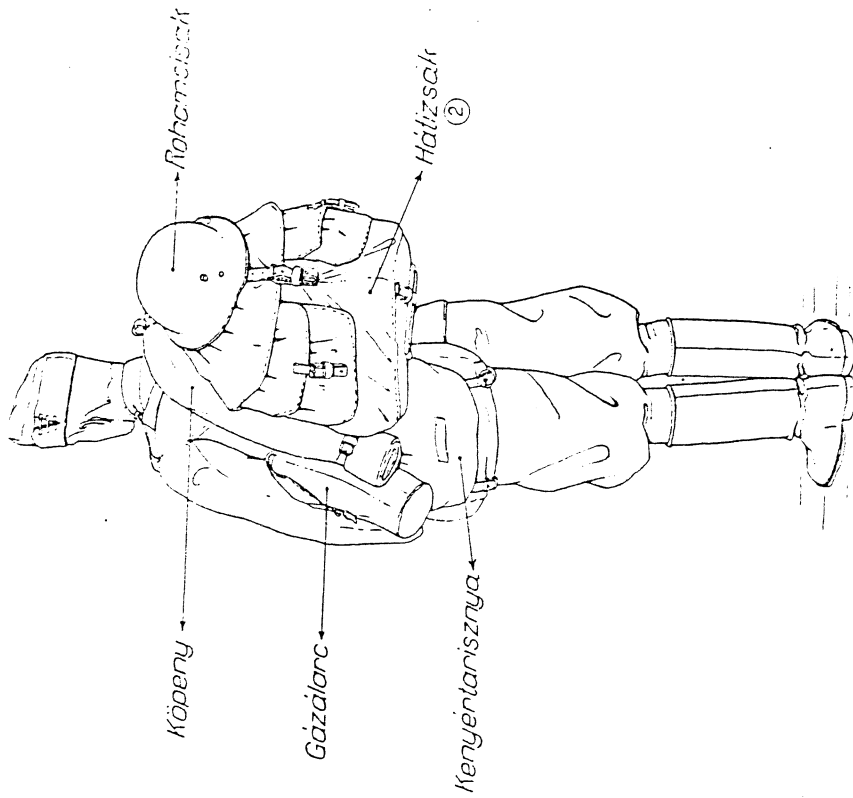

Kerékpáros, motorkerékpáros.
(X. típus.)

MÉGTERHELÉS:

A testen visolt ruha	5-315 kg.
Az omboron lovó felszerelés ⁽²⁾	20-478 kg.

① Ha a felszerelést járműre máházunk, akkor a tisztiküldőnc felszerelése éntelemszerint az I. sz. ábrával azonos.
 ② A hátszák és az előbe máházott cikkek (össgteljebb 8 kg) a tiszt felszerelését képezik. Az emberen lovó felszereléséből tehát 10-500 kg a tiszt felszerelése.

Megjegyzés:

1. Kazalvány Jogytolt az ing alatt a nyakba akasztjuk.
2. Főközfőző csomag és gázvesesomag a zúthony bal alsó zsebében.
3. A tiszt részere máházott ruházat és felszerelés az I. típusnál van felvéve.
4. Kenyértartisznya, rohamszák és hátszák részletes máházása az E/II. mell. szerint.

Hátasíó menettfelszerelése és málházása 35 M. lovaglószerzámmal.

Nyári (téli) menettöltözethél.

Bal oldalt nézél.

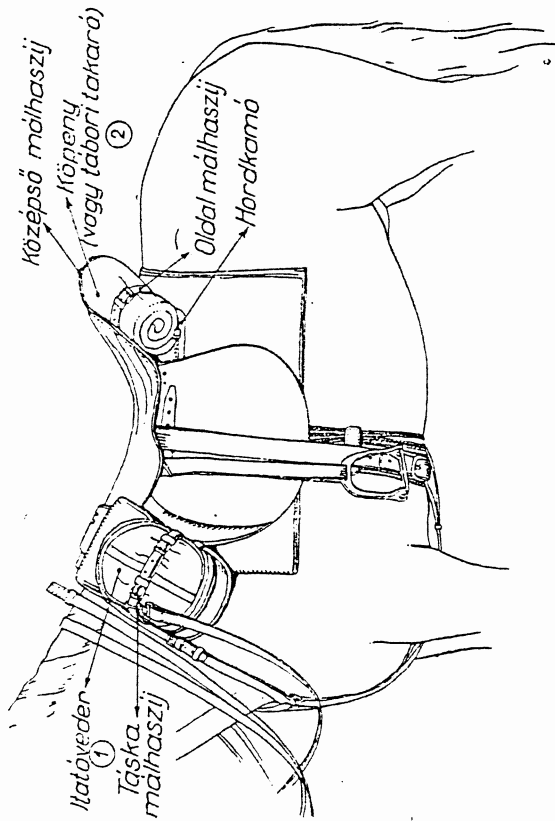

MEGTERHELES:

Lovassal együtt korokon 115 kg. (1)

- ① Az itatóvédret a tisztt lovánák kivételével minden másodikk lovas lovára málházázzuk.
- ② A kápa utá málházázzuk.
- ③ Ebből a lovas testálya 70 kg.

Megjegyzés:

Köpeny (tábori takaró) összehajjtási módja, valamint a málházáska részletes málházása a D/I. mell. szerint.

Hátasíó menettfelszerelése és málházása 35 M. lovaglószerzámmal.

Köpeny és tábori takaró együttes málházásakor. (1)

Jobb oldalt nézél.

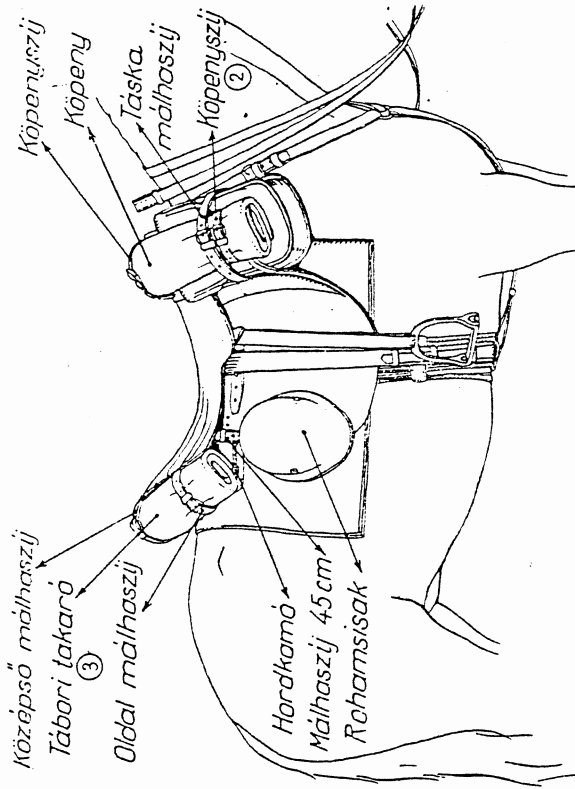

MEGTERHELES:

Lovassal együtt korokon 117 kg. (1)

- ① Ha nyári menettöltözethél külön elrendeljük a tábori takaró málházását.
- ② Balról a köpeny összehajjtására a 2 esatos táskamálhászij szolgál. (Lásd 3. ábrát.)
- ③ A kápa utá málházázzuk.
- ④ Ebből a lovas testálya 70 kg.

Megjegyzés:

Rohamsisak, málházáska és patkózásta részletes málházása a D/I. mell. szerint.

Hátasló menettfelszerelése és málházása 27 M. lovaglószerzámmal.

Köpeny és tábori takaró egytttes málházásakor. ①

Bal oldalnézet.

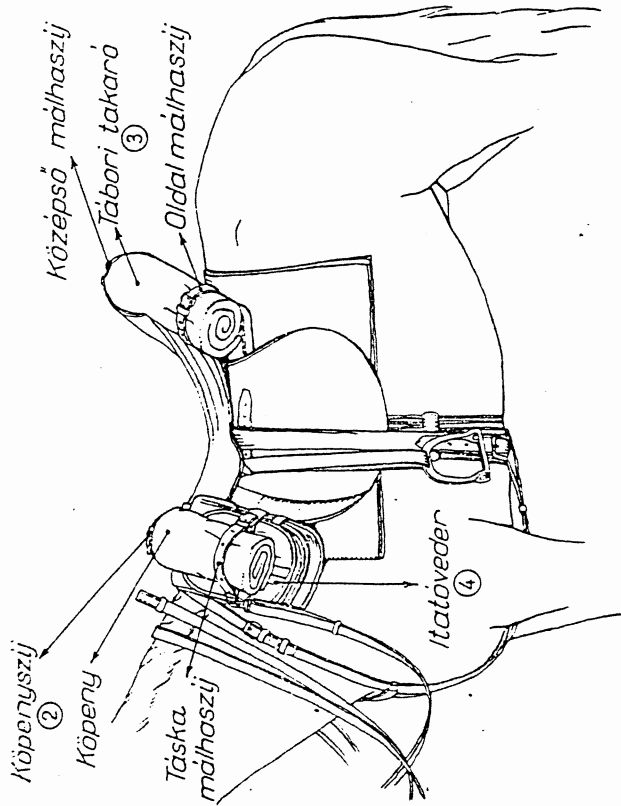

MEGTERHELÉS:

Lovassal egytt kerekén 123 kg. ⑥

- ① Ha nyári monettöltözetről kllén elrontolják a tábori takaró málházását.
- ② Jobbról a köpeny összefogására a másodikk köpenyszij szolgál. (Lásd 2. ábrát.)
- ③ A kápa főlé málházva.
- ④ Itatóvedret a tiszt lovának kltvételével minlon másodikk lovas lovára málházunk.
- ⑤ Fbből a lovas testálya 70 kg.

Megjegyzés:

Köpeny és tábori takaró összehajlái mólja, valamint a málhátka részletes málházása a D/I. mell. szerint.

Hátasló menettfelszerelése és málházása 27 M. lovaglószerzámmal.

Nyári (téli) monettöltözetről.

Jobb oldalnézet.

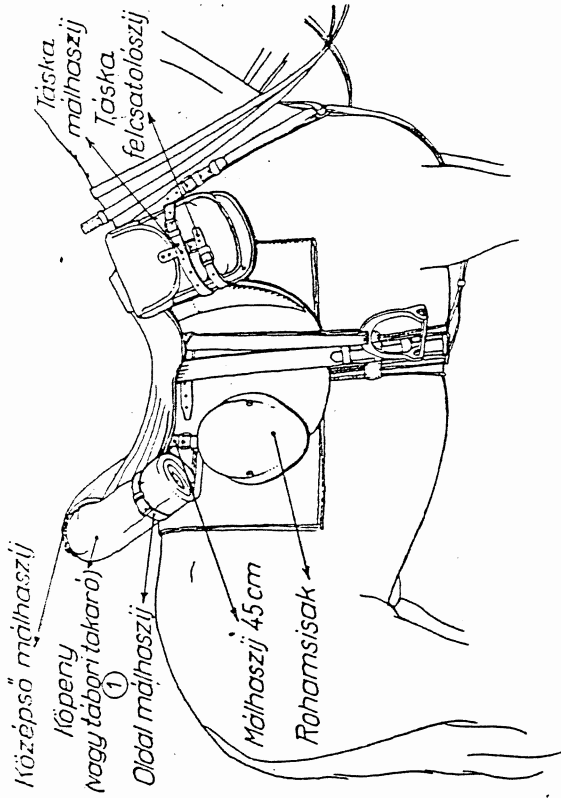

MEGTERHELÉS:

Lovassal egytt kerekén 121 kg. ③

- ① A kápa főlé málházva.
- ② Fbből a lovas testálya 70 kg.

Megjegyzés:

Rohamsisak, málhátka és patkótáska részletes málházása a D/I. mell. szerint.

Hátasló menetfelszerelése és málházása 6 M. lovaglószer számmal.

Nyári (téli) monofórumozatnál.

Bal oldalnézet.

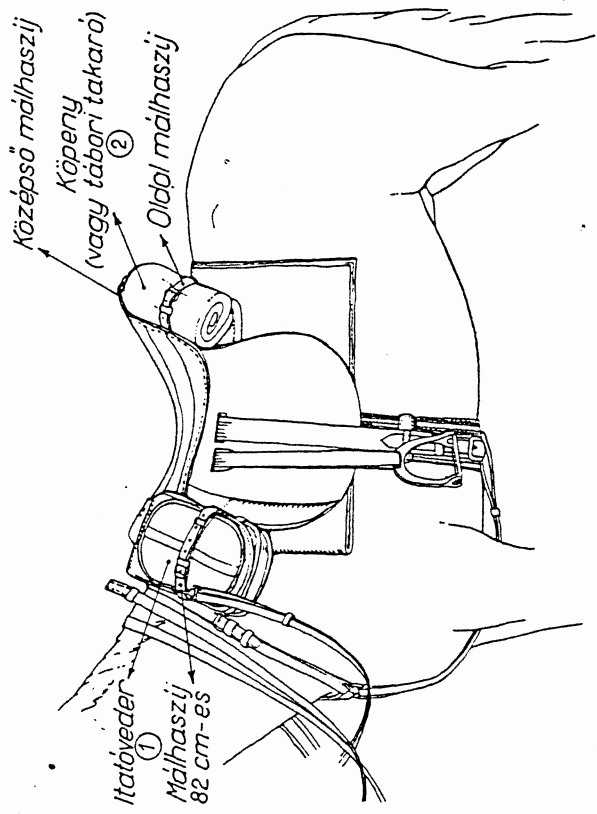

MEGTERHELÉS :
 Lovassal együtt korokon 121 kg. (3)

- ① Itatóvedret a tiszt lovának kivételével minden második lovas lovára málnáznak.
- ② A kápa a tá málnázva.
- ③ Ebből a lovas testtálya 70 kg.

Megjegyzés :

Köpeny (tábori takaró) összehajtható módon, valamint a málnátáska részletes málnázása a D/I. melléklet szerint.

Hátasló menetfelszerelése és málnázása 6 M. lovaglószer számmal.

Köpeny és tábori takaró együttes málnázásakor. (1)

Jobb oldalnézet.

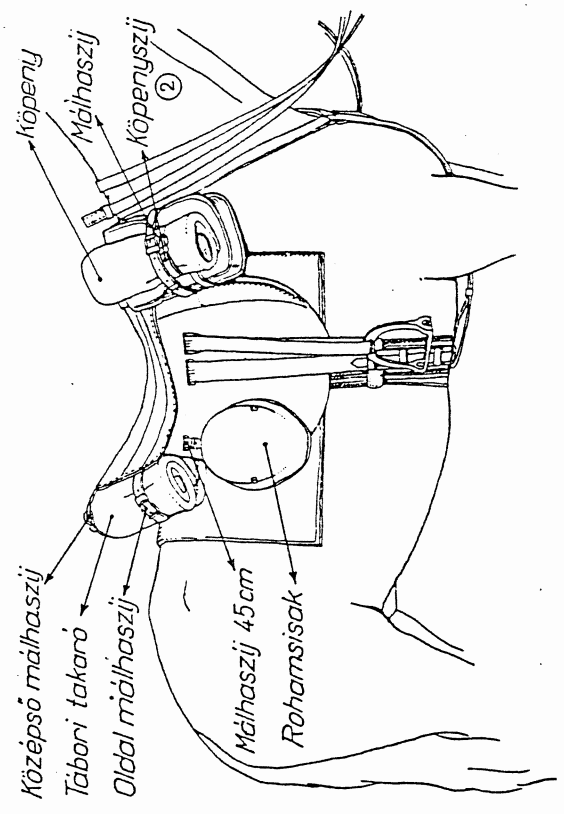

MEGTERHELÉS :
 Lovassal együtt korokon 123 kg. (3)

- ① Ha nyári monofórumozatnál külön elrendeljük a tábori takaró málnázását.
- ② Balról a köpeny összehajthatására a második köpenyszij szolgál.
- ③ Ebből a lovas testtálya 70 kg.

Megjegyzés :

Rohamsisak, málnátáska és patkófáska részletes málnázása a D/I. melléklet szerint.

Hátasló menettfelszerelése és málházása
99 M. lovaglószer számmal.

Nyári (téli) menettöltözöttnél.

Bal oldaltüzet.

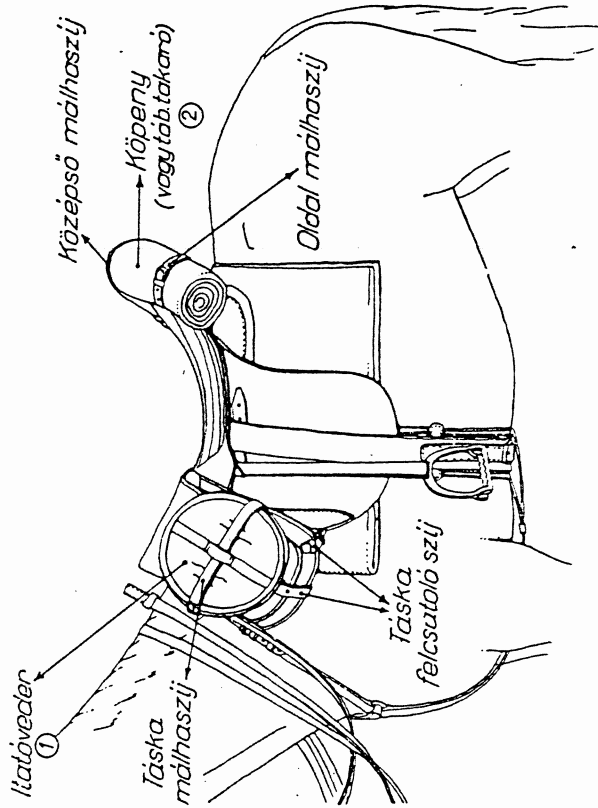

MEGTERHELES:

Lovassal együtt kerekon 123 kg. (3)

- ① Itatövedret a tiszt lovának kivételével minden második lovas lovára málházaznak.
- ② A kápa fűlé málházva.
- ③ Ebből a lovas testsúlya 70 kg.

Megjegyzés:

Köpeny (tábori takaró) összehajlítási módja, valamint a kötős málhátáska és itatöveder málházása a D/I. mell. szerint.

Hátasló menettfelszerelése és málházása
99 M. lovaglószer számmal.

Köpeny és tábori takaró egyfittes málházásakor. (1)

Jobb oldaltüzet.

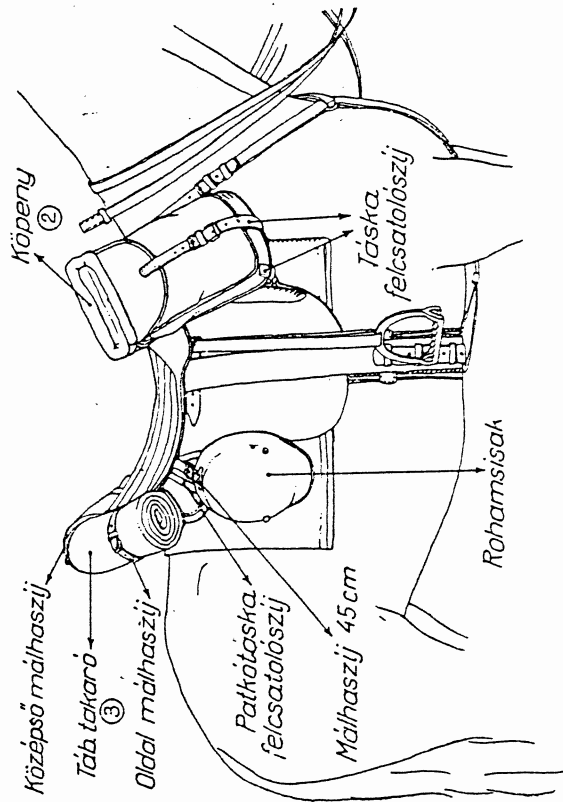

MEGTERHELES:

Lovassal együtt kerekon 125 kg. (4)

- ① Ha nyári menettöltözöttnél külön elrontoljuk a tábori takaró málházását.
- ② A köpeny a D/I. mell. 68. sz. ábra szerint hajlogatva málházaznak.
- ③ A kápa fűlé málházva.
- ④ Ebből a lovas testsúlya 70 kg.

Megjegyzés:

Rohamsisak, málhátáska és patkótáska részletes málházása a D/I. mell. szerint.

Golyósórós málhásállat menetfelszerelése és málházása.

Bal oldalt nézve.

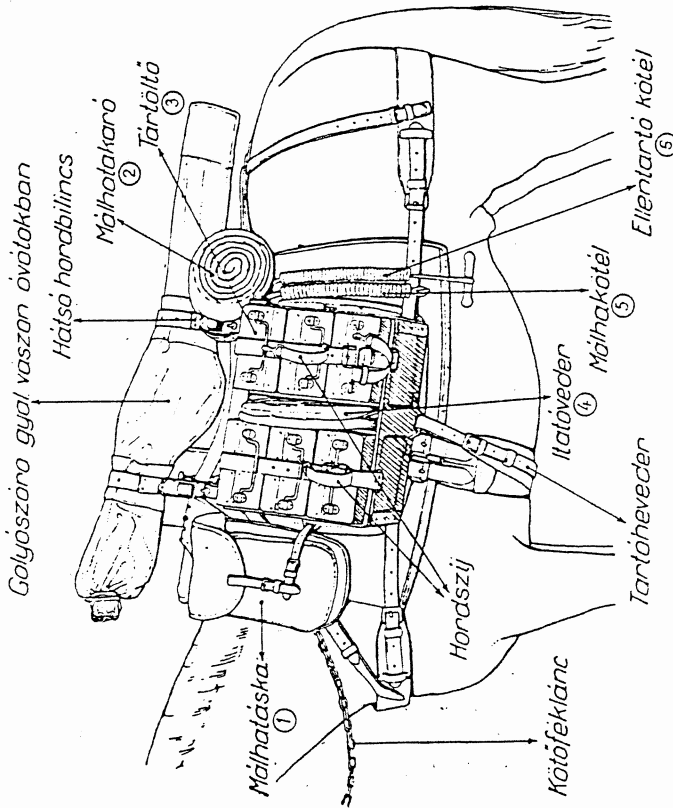

- ① Málházása a DL. melléklet 67. sz. ábra szerint.
- ② Kb. 40 cm szélesre hajtott málhakarót összecsavartunk és a 2 málhakaró felsatoló szíjait a hátsó káplához csatoljuk. Ügyeljünk arra, hogy a málhakaró a ló hátát ne nyomja.
- ③ A tartóhó gőben kívül még 60 db. töltény tárbau és dobozban (nem 6 sz. tárbau).
- ④ Málhászíj (45 cm-es) a löszersaroglyához erősítjük.
- ⑤ Kb. 60 cm-re összecsavarva a hátsó kápa és a keresztvevedor körül hurkoljuk. Ezenfelül a málhásállat felszereléséhez tartozó 2 db. málhakötél a jobboldali málházásokban van.
- ⑥ Két részben csavarva, középsővel a fariszíj kengyelébe hurkoljuk (függő részek kb. 65 cm, ebből csavart rész kb. 35 cm.).

Megjegyzés:

1. A ló fara felé eső legelső rakaszban a töltény nines gesz. tárbau (tárbau és dobozban 160 db.).
2. A fűzőkötél a bőrfüleszekbe befűzve, az összehajtott málhakaróban van.

Golyósórós málhásállat menetfelszerelése és málházása.

Jobb oldalt nézve.

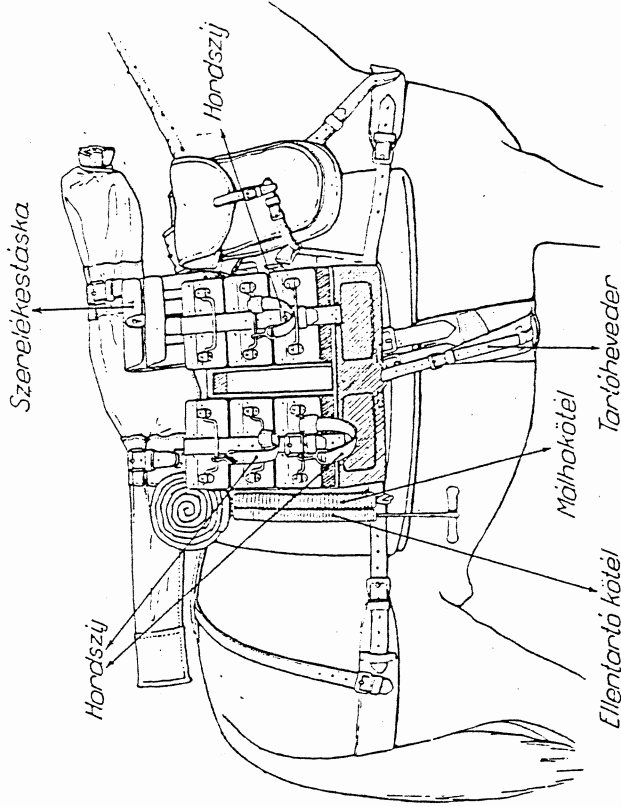

Rakomány és felszerelés:

Nevezetesen		Menyiség	Nevezetesen	Menyiség
Golyósóró, gyulongsági óvó- tokban	1 db.	Golyósóró horabilincs (előlső és hátsó)	2 db.	
Töltény (ebből 40 gesz. tárbau = 1000 db. tárazott és 600 db. tárazatlan)	1500 «	Golyósóró löszersaroglyája	2 «	
Golyósóró bűdög-töltényrakasz (ebből 8 db. 4 5 sz. tárbau)	12 «	Málhásállat tartóhó (D/L. mell. 67. sz. ábra szerint.)	1 db.	
Golyósóró tártöltő	1 «	Itatóvedor	1 db.	
Golyósóró szerelőkészlet	1 «	94 M. Málhásállat felszerelés	1 készlet.	

A golyósórós málhásállat megterhelése kereken 160 kg.

Megjegyzés:

A két legelső rakaszban a töltény tárbau (tárbau és dobozban 160 db.)



**Golyósórós málhásló
menetfelszerelése és málházása.**

Jobb oldalnézet.

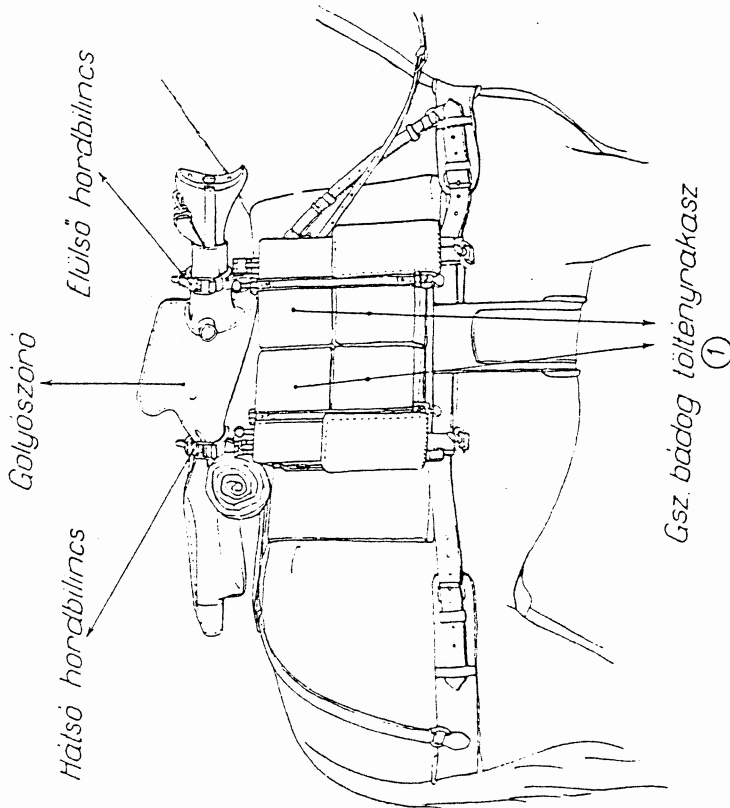

Gsz. bádog töltényrakasz ①

Rakomány és felszerelés:

Golyósóró (hordszíjjal, bőrvótokban)	1 db.
Golyósóró bádog töltényrakasz	8 "
Golyósóró tár	40 "
Töltény	1000 "
Golyósóró lov. hordbilincs (előlső és hátsó)	2 "
Golyósóró lov. lőszeraraglya	2 "
7 M. málhásló felszerelés ②	1 készlet.

Megterhelés kereken 115 kg.

① 4 db. jobbról és hasonlóképpen 4 db. balról.
② A málhásló abrakos tarisznyáját, kenderkötőféjét, tartalékpatkó felszerelését és T adag zabját a málházátvezető málházástájába az E/I. mell. szerint málházzuk.

**Század golyósóró-lőszeres málhásló
menetfelszerelése és málházása.**

Jobb oldalnézet.

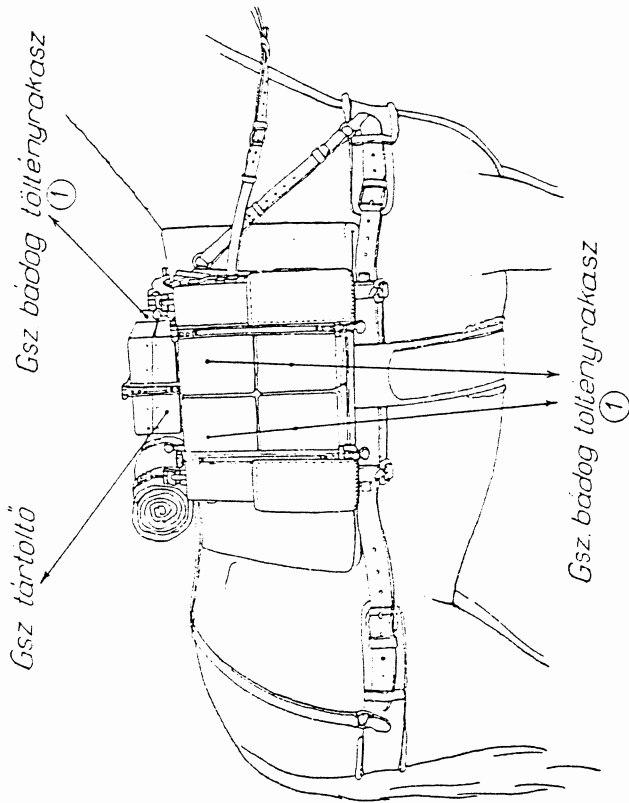

Gsz. bádog töltényrakasz ①

Rakomány és felszerelés:

Golyósóró bádog töltényrakasz	9 db.
Töltény ②	1350 "
Golyósóró tártöltő	1 "
Golyósóró lov. lőszeraraglya	2 "
Golyósóró lov. kis hátsaraglya	1 "
7 M. málhásló felszerelés ③	1 készlet.

Megterhelés kereken 110 kg.

① 1 db. felül, 4 db. jobbról és hasonlóképpen 4 db. balról.
② A bádog töltényrakaszoként 160 db. töltény, tárbán és dobozban (nem gsz. tárbán).
③ A század golyósóró abrakos tarisznyáját, kenderkötőféjét, tartalékpatkó felszerelését és T adag zabját a málházátvezető málházástájába az E/I. mell. szerint málházzuk.

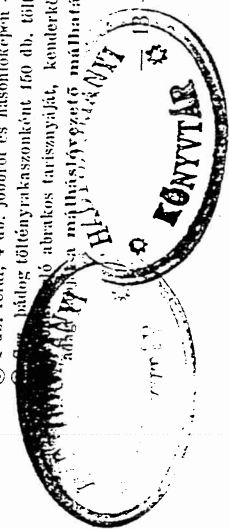

**Géppuskavívő málhásló
menetfelszerelése és málházása.**

Bal oldalt nézve.

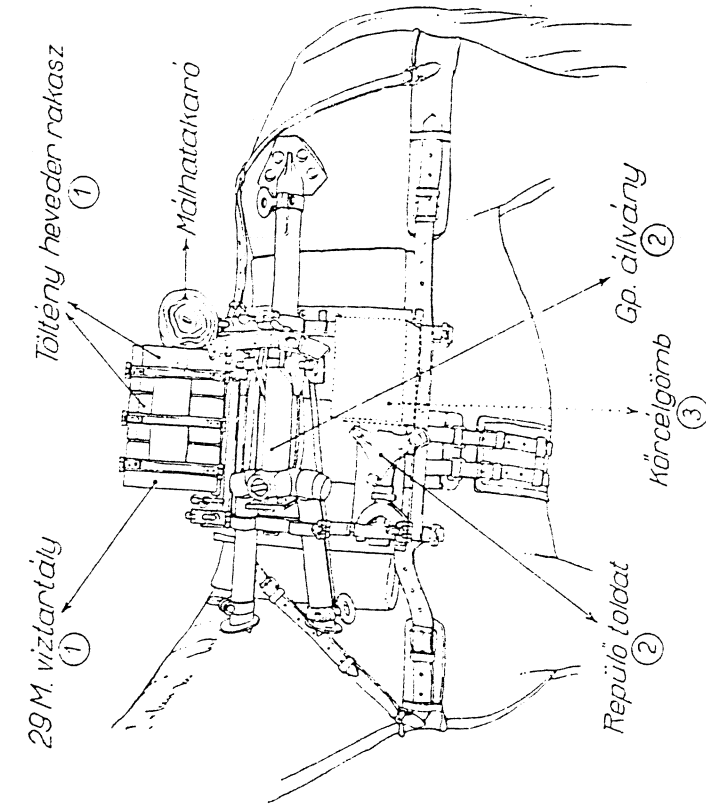

- (1) 29 M. átalakított nagy hátsaroglyában.
- (2) 7 M. átalakított állványsaroglyában
- (3) Szerkesztés alatt. Málházása lőve van tervezve.
- (4) 7 M. átalakított puskasaroglyában.
- (5) A málhásló abrakos tarisznyáját, kenderkötőkötőjét, tartalékpatkó felszerelését és T adag zabját a málhásló vezető málházásakájába az E/II. mell. szerint málházzuk.

Lásd a 4. sz. ábránál.

**Géppuskavívő málhásló
menetfelszerelése és málházása.**

Jobb oldalt nézve.

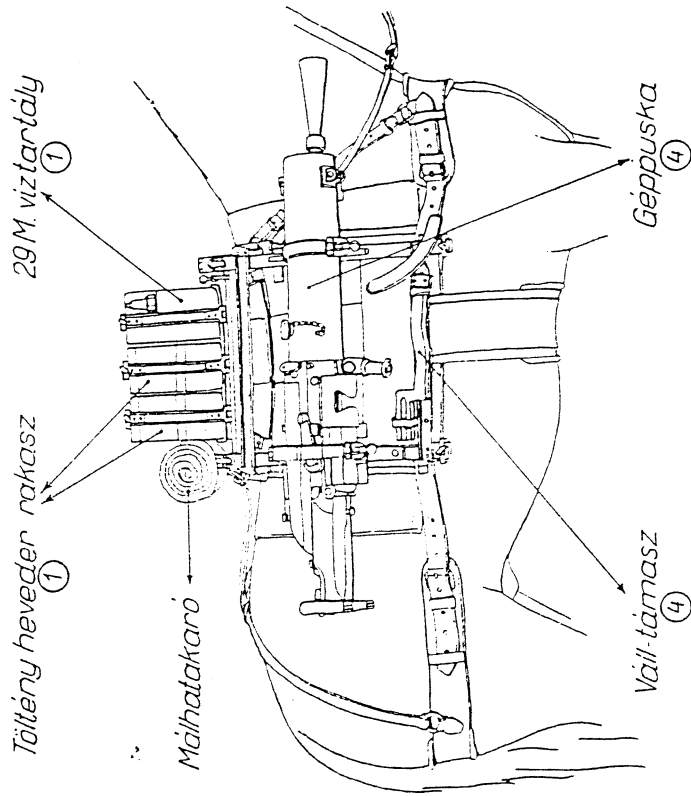

Rakomány és felszerelés:

Géppuska	1 db.
Géppuska állvány	1 "
Töltényheveder rakasza 250-es hevederrel és a 3 hevedertartóval	2 "
Töltény (hevederrel)	500 "
29 M. viztartály	1 "
Körrelgömb	1 "
Repülő lövedék	1 "
Válltámasz	1 "
Nagy hátsaroglyu (átalakított)	1 "
Puskasaroglyu (átalakított)	1 "
Állványsaroglyu (átalakított)	1 "
7 M. málhásló felszerelés	1 készlet.

Megterhelés kereken 120 kg.

(1), (4), (5) lásd a 3. sz. ábránál.

**Géppuskavívő málhásállat
menettfelszerelése és málházása.**

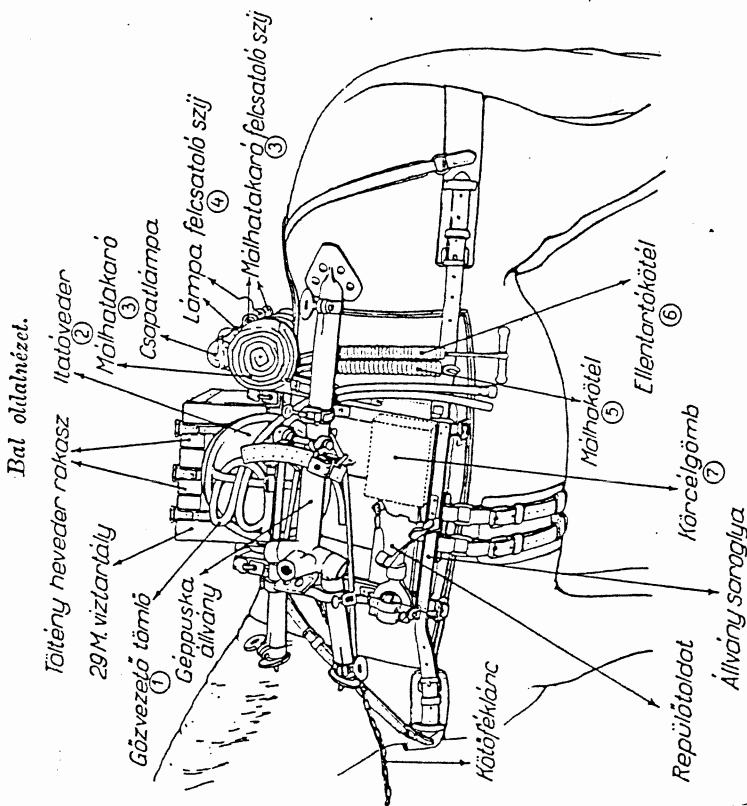

- ① Csak menet alatt, különben a gp. rajparancsnoknál.
 ② A gp. raj málhásállat számára.
 ③ Kb. 10 cm. szélesre hajtott málhakarót összecsuvarjuk és a két málhakaró felszatóló szíjait a hátsó húzórudakhoz csatoljuk. A csatok a göngyölgő felett egy vonalban legyenek.
 ④ A hűtővíz kápa alatt átfúzzuk és a málhakarót körüli regva, vö a lámpát a málhakaróra csatoljuk.
 ⑤ Kb. 60 cm hosszúra összecsuvarva, a hűtő kápa és a keresztvevőder körüli hurkoljuk. Ezonkívül a málhásállat felszereléséhez tartozó 2 db. málhakötél a gp. löszervívő málhásállat jobboldali málháskájában van.
 ⑥ Két részbe oszva, a közepével a farkszíj kongyelbe hurkoljuk (függő részek kb. 66 cm, ebből csavart rész kb. 35 cm).
 ⑦ Szorokasztás alatt, málházása lide van tervezve.

Megjegyzés:

1. Lőtölszerelés és napi zabdag részét a gp. löszervívő málhásállat jobboldali málháskájában, a T zab a szakasz löszerkocsin van.
2. A fűzőkötél a bőrfülecsekkbe befűzve, az összehajtott málhakaróban van.

**Géppuskavívő málhásállat
menettfelszerelése és málházása.**

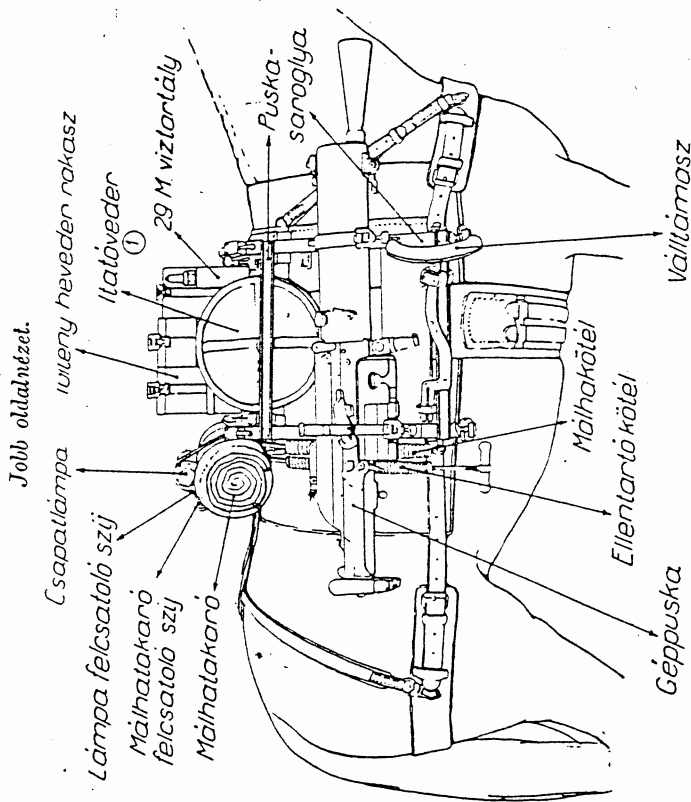

Rakomány és felszerelés:

Nevezetesen		Mennyiség	Nevezetesen		Mennyiség
Géppuska	---	1 db	29 M. Viztartály	---	1 db
Géppuskadőlvány	---	1 "	Gőzvezető tömlő	---	1 "
Váltámasz	---	1 "	Nagy hátasaroglya (átalakított)	---	1 "
Repülőtelő	---	1 kcs.	Puskasaroglya (átalakított)	---	1 "
Kőrcélgömb	---	500 db	Állványasaroglya (átalakított)	---	1 "
Töltény (hevederezve)	---	500 db	Itatóveder	---	1 ②
Töltényheveder rakasz (250-es hevederrel és 3 hevedertartóval)...	---	2 "	Csapatlámpa	---	1 "
			7 M. Málhásállat felszerelés (málhászkák nélkül)...	---	1 készlet

A málhásállat megterhelése kereken 120 kg.

- ① A gp. raj emberel számára.
 ② Ezonkívül 1 db. a málhásállat felszerelésben.

**Géppuska lőszerívő málhásló
menetfelszerelése és málházása.**

Bal oldalnézet.

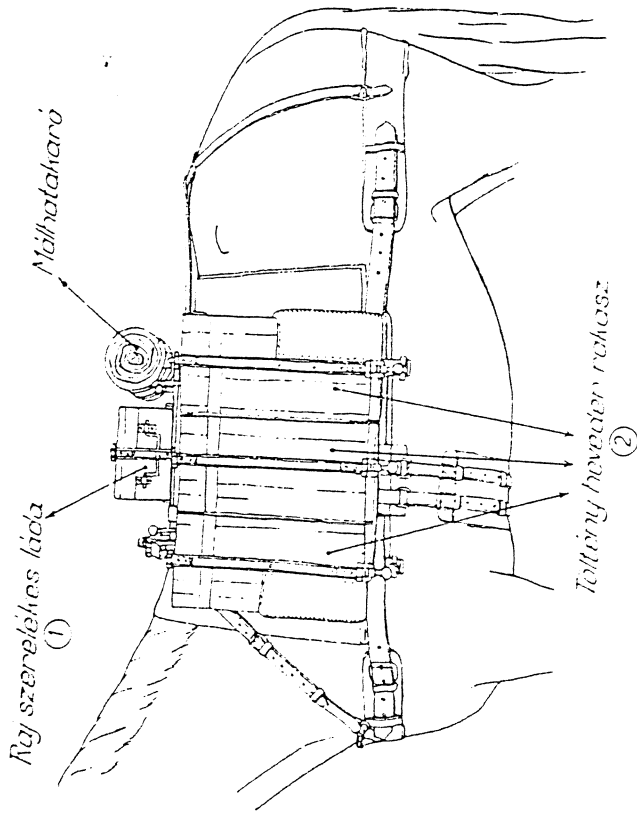

Rakomány és felszerelés:

Töltényheveder rakasz (250-es hevederrel és 3 hevedertartóval)	6 db.
Töltény (hevederzve)	1500 «
Raj szerelékcs lóhá (vagy 7 M. kis tartály)	1 «
Kis hátsaroglya	1 «
Lőszeraroglya	2 «
7 M. málhásló felszerelés ^③	1 készlet.

- ① 7 M. kis hátsaroglyában.
- ② 3 rakasz balról és hasonlóképpen 3 rakasz jobbról, egy-egy 7 M. lőszeraroglyában.
- ③ A málhásló abrakos tarisznyáját, kenderkötőféjét, tartalékpatkó felszerelését és T adag zabját a málháslóvezető málhátszákjába az E/I. mell. szerint málházzuk.

**Század géppuska-lőszeres málhásló
menetfelszerelése és málházása.**

Bal oldalnézet.

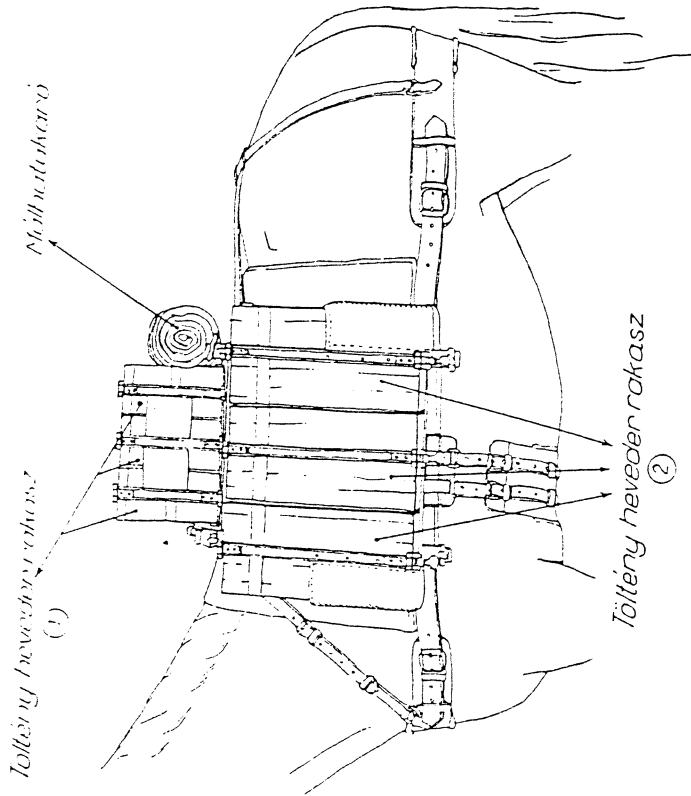

Rakomány és felszerelés:

Töltényheveder rakasz (250-es hevederrel és 3 hevedertartóval)	9 db.
Töltény (hevederzve)	2250 «
Nagy hátsaroglya	1 «
Lőszeraroglya	2 «
7 M. málhásló felszerelés ^③	1 készlet.

Megterhelés kereken 145 kg.

- ① 7 M. áttaktolt nagy hátsaroglyában.
- ② 3 rakasz balról és hasonlóképpen 3 rakasz jobbról egy-egy 7 M. lőszeraroglyában.
- ③ A málhásló abrakos tarisznyáját, kenderkötőféjét, tartalékpatkó felszerelését és T adag zabját a málháslóvezető málhátszákjába az E/I. mell. szerint málházzuk.

Géppuska lőszerívő málhásállat menetfelszerelése és málházása.

Bal oldalnézet.

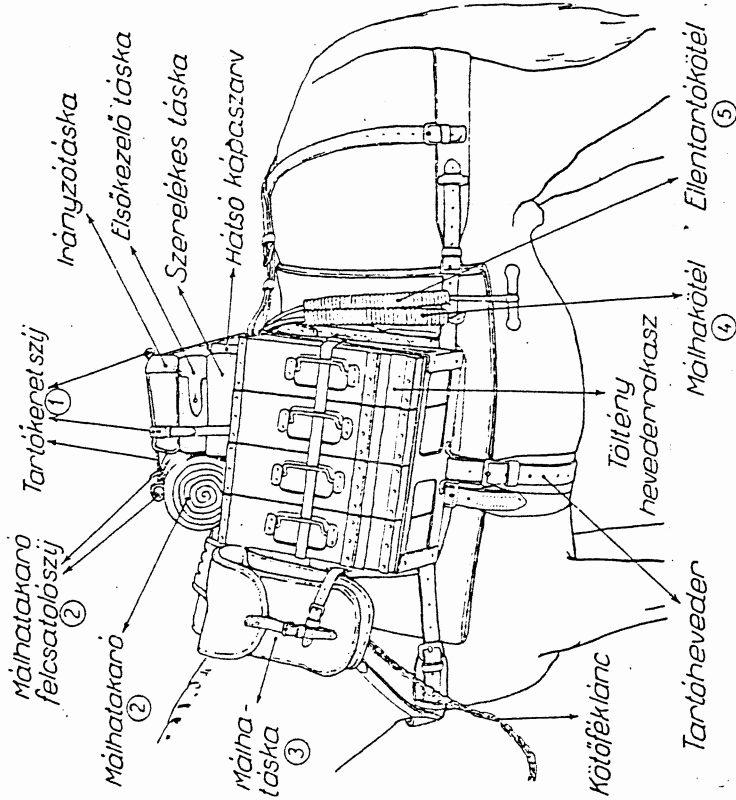

- ① A tartókeret szijakat úgy csatoljuk, hogy a tartókeret hosszában fűtő szj a málhakarót is körültegye.
- ② Kb. 40 cm szélesre hajtott málhakarót összeesavazjuk és az első káncsra rögzítjük és az első káncsra rögzítjük és az első káncsra rögzítjük. A csatok a gönyvőre fölött egy vonalban legyenek.
- ③ Málházása a D/I. mell. 67. sz. ábra szerint. A baloldali málházása a g.p. lőszerívő-, a jobb- oldali a géppuskavívő málházásait részre.
- ④ Kb. 50 cm hosszúra összeesavazva, a hát-ótkáncs és kereszt-heveder körül hurkoljuk. Ezen- kívül a málházást felszereléshez tartozó 2 db. málhákötél a baloldali málházásában van.
- ⑤ Két részre esavazva, köpenyvel a farkszj kengyelbe hurkoljuk (függő részek kb. 65 cm, ebből esavart rész kb. 85 cm).

Megjegyzés:

1. A töltény hevederrakásokat nyitóló részekkel felfelé málházunk.
2. A fűzőkötél a bőrfüleskébe befűzve, az összehajtott málhakaróban van.

Géppuska lőszerívő málhásállat menetfelszerelése és málházása.

Jobb oldalnézet.

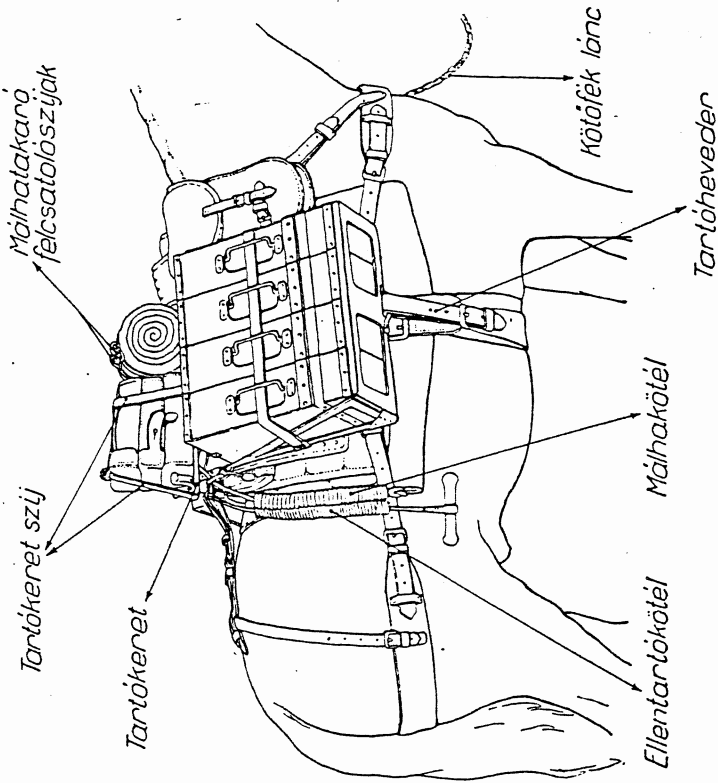

Rakomány és felszerelés:

Nevzetesen	Mennyi f6g	Nevzetesen	Mennyi f6g
Töltény (hevederre)	2000 db.	Lőszerívőrogya	2 db.
Töltényheveder rakasz (250-os hevederrel és 3 hevedertartóval)	8 "	Tartókötél	1 "
Irányzó táská (málházva)	1 "	Málhásállat tartalma (a D/I. mell. -67. sz. ábra szerint)	1 készlet.
Első kezelőtáská (málházva)	1 "	94 M. Málhásállat felszerelés	1 "
Szerelék táská (málházva)	1 "		

A málhásállat megterhelése kereken 147 kg.

**Robbantószeres málhásállat
menetfelszerelése és málházása.**

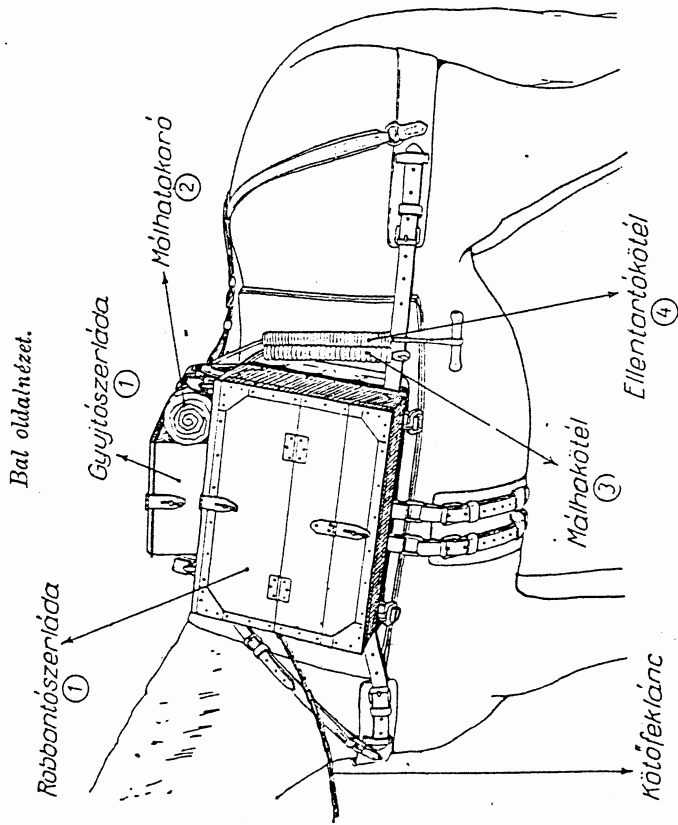

Rakomány és felszerelés:

Nevezetesen	Mennyiség	Nevezetesen	Mennyiség
Robbantószerelőd	2 db.	94 M. Málhásállat felszerelős	1 készlet.
Gyújtószerelőd	1 «	(málháskák nélkül)	1 készlet.

A málhásállat megterhelése keréken 135 kg.

- ① Málhásállat részére. Denna a fyalog árkászakasz robbantószeres málhásállat felszerelés.
- ② Kb. 40 cm szélesre hajtott málhakarót összecsavarjunk és a két málhakaró fociától málna lepyenőt.
- ③ Kb. 60 cm hosszúra összecsavarva, a hátsó kápa és a keresztloveder körül hurkoljuk. Ezenfelül a málhásállat felszereléséhez tartozó 2 db. málhakötél a szakasz szerelműcsin van.
- ④ Két részre csavarva, kötéppárral a farkszilkenyegbe hurkoljuk (függő részek kb. 65 cm, ebből csavart rész kb. 35 cm).

Megjegyzés:

1. Lőfelszerelés, napl zabhadag részül és a T. zab a szakasz szerelműcsin van.
2. A fűzőkötél, a bőrfülcsekkbe behelyezve az összehajtott málhakaróban van.
3. A málhásállat jobboldali málházása a baloldaliival azonos.

**Hámoslovak
menetfelszerelése és málházása.**

TARTALOM:

Hámoslovak 2 fogatú országos szűgyhámszerszámmal 1. sz. ábra.
Hámoslók 1 fogatú 21 M. taligaszerszámmal 2. « «

**Rádió málhásló (R/1, R/2)
menetfelszerelése és málházása.**

Jobb oldalról nézve.

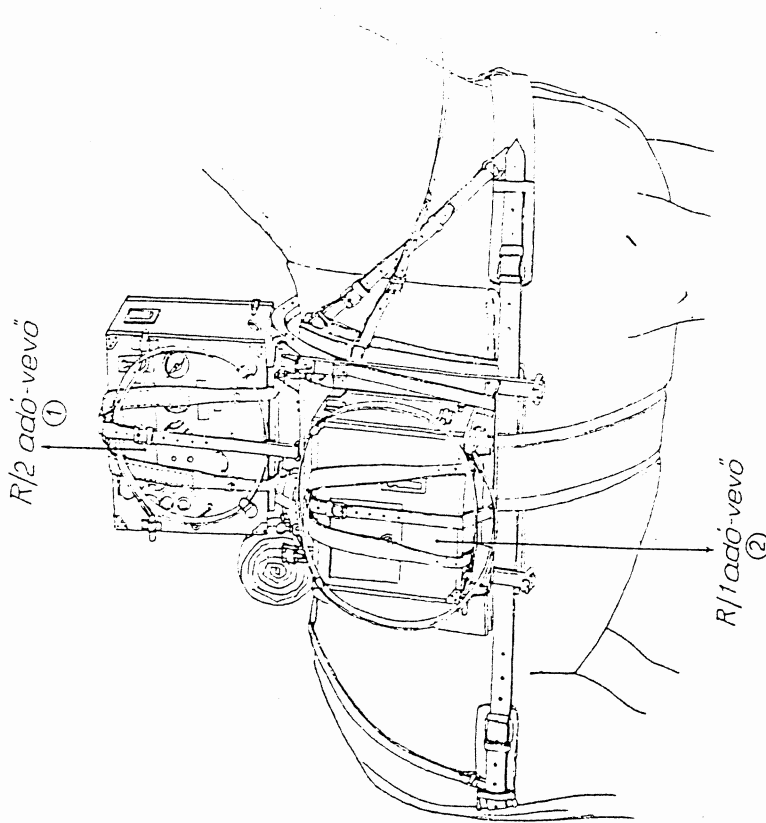

(Később kerül kiadásra.)

**Rádió málhásló (R/2)
menetfelszerelése és málházása.**

Rakomány és felszerelés.

R/1 rádióállomás egységfelszerelés	2 folsz.
R/2 rádióállomás egységfelszerelés	1 „
7 M. málhásló felszerelés ③	1 készlet.

Megterhelés kereken 75 kg.

- ① R/2 középszaraglyában.
- ② Balról hasonlóképpen 1 db. R/1 adó-vevő. Mindkettő 1-1 db. R/1 oldalszaraglyában.
- ③ A málhásló ábrákos tartozmányát, kenőanyagját, tartalékpatkó felszerelését és T adag zabját a málháslóvezérlő málfatáskájába az R/1. mell. szerint málháznak.

Rádió málhásló (R/3)
menetfelszerelése és málházása.

Bal oldalnézet.

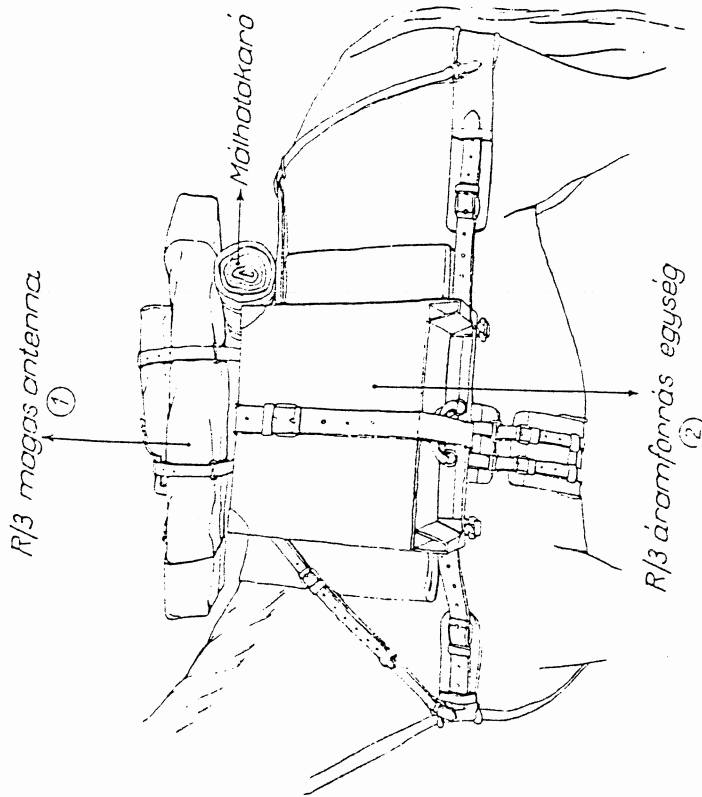

- ① R/3 antenna saroglyában.
- ② R/3 áramforrás saroglyában.
- ③ R/3 adó-vevő saroglyában.
- ④ A málhásló albrakos tarisznyáját, kenderkötőfékjét, tartálékpatkó felszerelését és T utatag zabját a málháslóvezető málházásájába az E/I. mell. szerint málházzuk.

Lásd a 12. sz. ábránál.

Rádió málhásló (R/3)
menetfelszerelése és málházása.

Jobb oldalnézet.

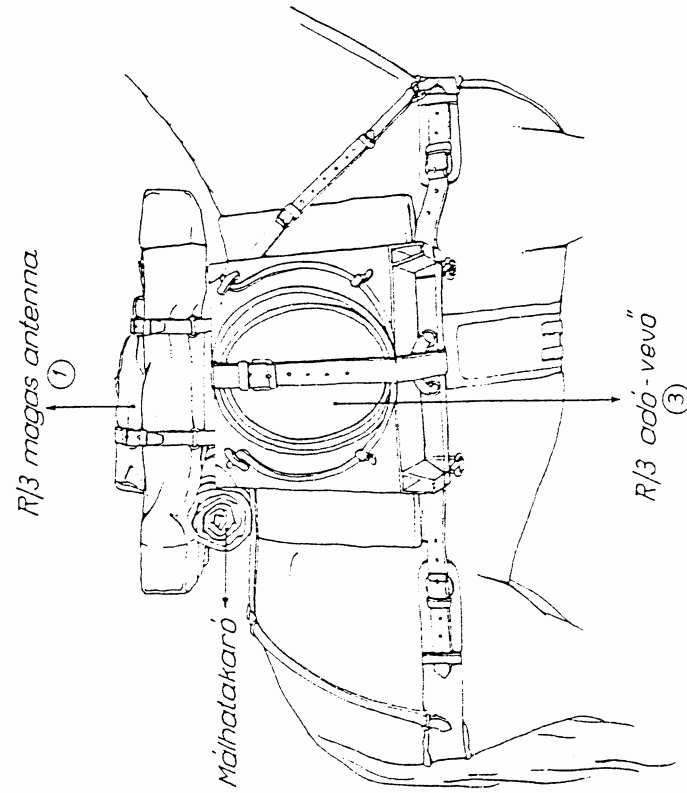

Rakomány és felszerelés:

R/3 lovas rádiójárőr egységfelszerelés	1	felsz.
7 M. málhásló felszerelés (4)	1	készlet.

Megterhelés kerekén 85 kg.

(1), (2), (3) lásd a 11. sz. ábránál.

Távbeszelő málhásló menetfelszerelése és málházása.

lul oldalnézet.

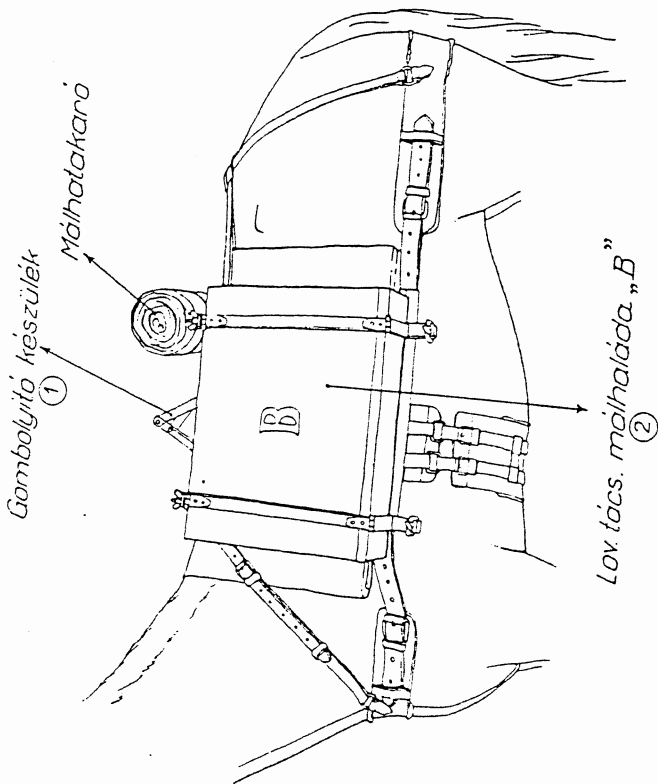

(Később körül kiindásra.)

Fénytávbeszelő málhásló menetfelszerelése és málházása.

Rakomány és felszerelés:

Lov. tács. egységfelszerelés	1 felsz.
7 M. málhásló felszerelés ^③	1 készlet.

Megterhelés kereken 105 kg.

- ① A jobboldali málházásra málházva.
- ② Jobbról hasonlóképpen a lovas tács. málházada e.l.s.
- ③ A málhásló abrakos tartozékját, kenderkötőféjét, tartálékpatkó felszerelését és T adag zabját a málházolóvezető málházásújába az B/II. mell. szerint málházjuk.

**Hámosló,
I fogatú, 21 M. taligaszszámmal.**

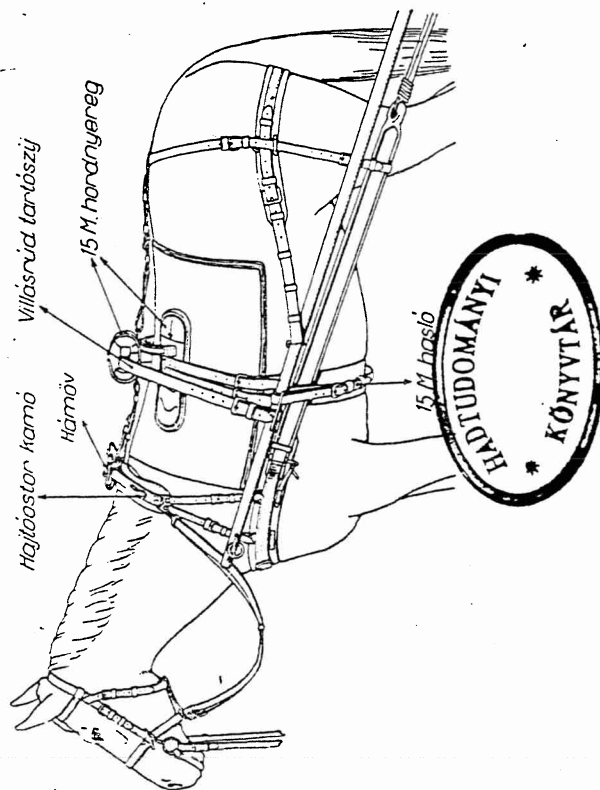

Hámoslovak 2 fogatú országos szügyhamszerszámmal.

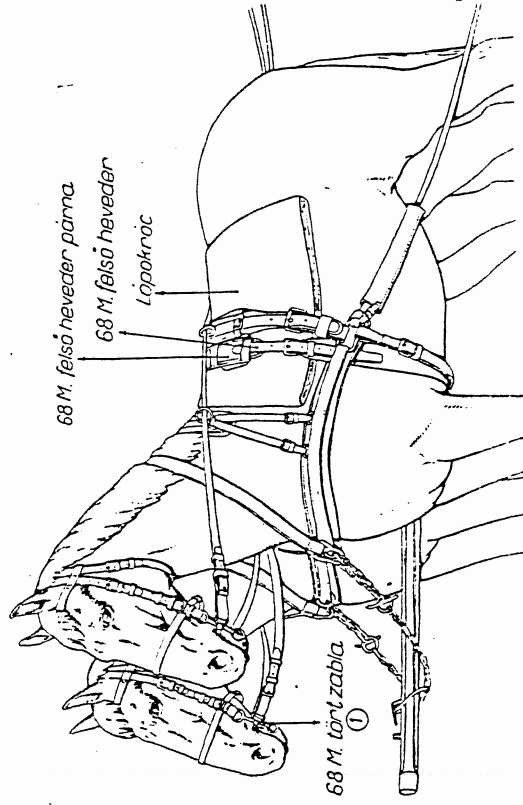

① Vagy országos zabla.

Megjegyzés:

- 1 A lópokróc csak től menőállományban van a lovon. Nyári menőállományban a két lópokrócot — megfelelő rugószárra összekötve — az ülésfedőre, illetve a mozgólóponthoz a megfelelő ülésre helyezik. A felsőhevedereket a felsőhevederpárnákkal összekötve az ülésfedőbe tesszük, illetve a mozgólóponthoz a szerelőkötés és az emberek szerelvénye közé szorítjuk.
2. Nagy hidegben a lópokrócot kötéssel tesszük a lovakra úgy, hogy az hajlásával a ló marján fektődjék.

Lövegár burok és torkolat óvó málházása.

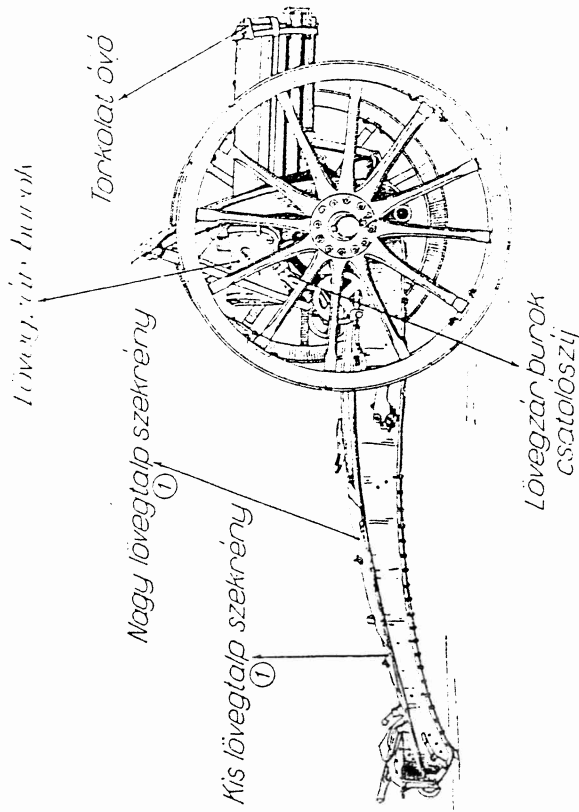

① A szekrény fabetétek málházása, a 2. sz. ábra szerint.

Lövegtalp szekrények málházása.

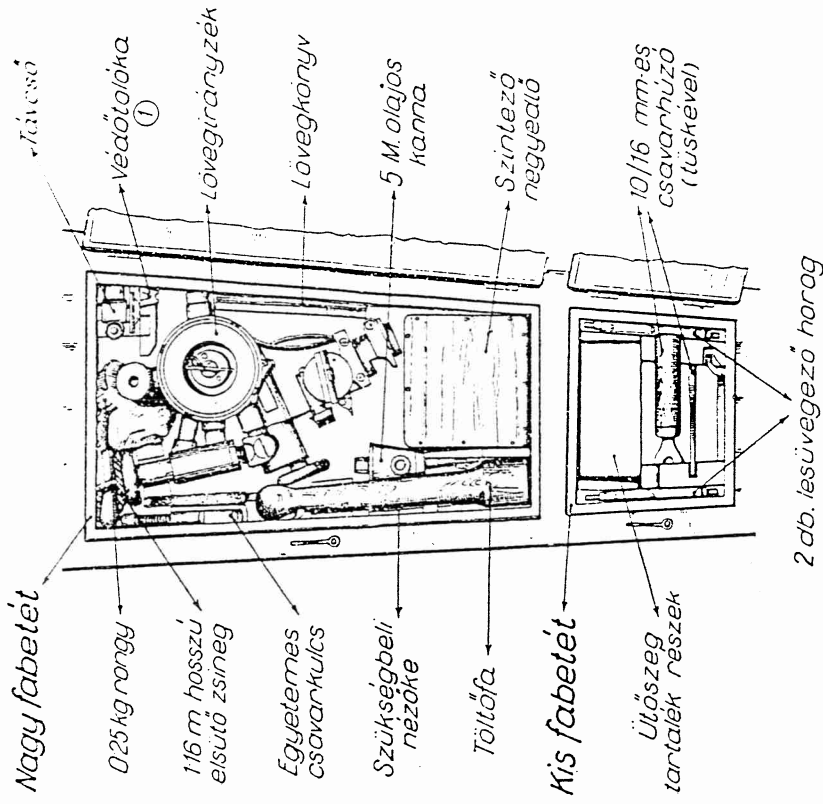

① Csak a szükségbeli nézőke használata közben málházunk a nagy fabetétbe, különben állandóan a csövön van.

A jármű bal oldalnézete.
(Tartalék rúd, hosszúnyelű csákány és erdei fejsze málházása.)

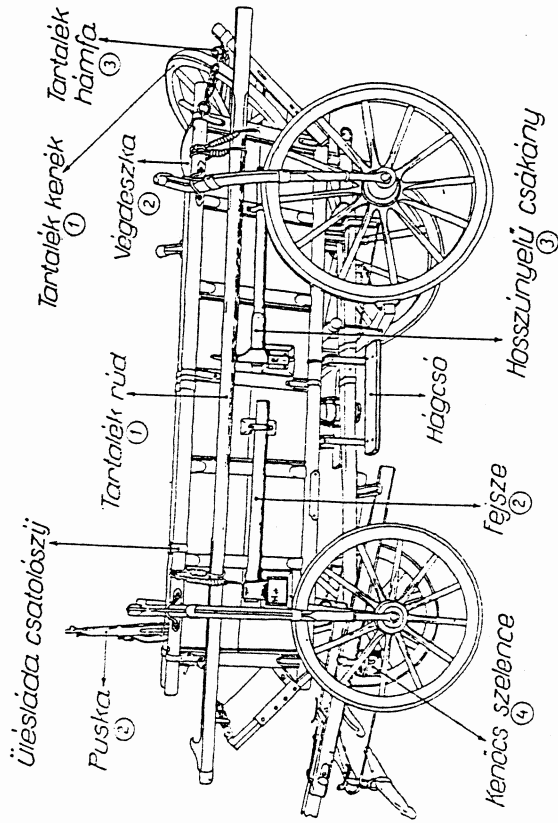

- ① Minden ötödik járművön.
- ② Csak olyan járművek tartozéka, melyek málházásai rendjénél ez külön fel van tüntetve.
- ③ Minden második járművön.
- ④ A baloldali rúdcsapnyra csatoljuk.

Megjegyzés:

A tartalék rúd málházásának részletei a C/1. mell. 4. sz. ábra szerint.

A jármű jobb oldalnézete.
(Hosszúnyelű ásó és viharlámpa málházása.)

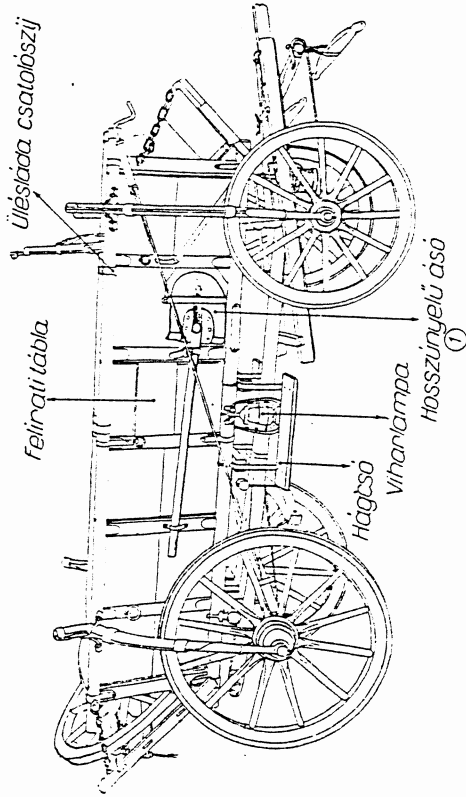

MEGTERHELÉS:

A kocsis és felszerelése ②	kb. 85 kg.
A fogat lófelszerelése és lóátjaja ③	kb. 27 kg.
A jármű felszerelése ④	kb. 25 kg.
Összesen:	kb. 137 kg.

- ① Minden második járművön.
- ② Tübböri takaróval. (A kocsis tosisúlya 70 kg.)
- ③ Lófelszerelésből: 2 db. tartalék istráng, 2 db. kemtorikötőrcék, 2 db. ahvakos tarisznya, 1 db. vászon lófóveder, 2 db. zaboszacskó, 1 db. 12 hl zaboszacskó, 1 db. lóéfo, 1 db. lóvakaró, 1 db. hosszú hajtóstor, 1 db. patkószarokzacskó, 1 db. patkószarok, 4 db. folgázított hámospatkó (acélkőrümmel), 8 db. éles, 8 db. tómpa patkószarok, 24 db. patkószeg. Lóátjajból: a napi zabjavadválalmazás tonnarakt részre, ezenkívül 1 5a és 1 T alig zab lovanként, továbbá a napi szemahyvadválalmazás oszlopra tonnarakt részre.
- ④ Vonatanyagból: 1 pusktartókészlet, 1 db. kis flésláta, 1 db. kocsiponnya, 1 db. tartalék tengelykupak, 2 db. tartalék tengelyvégcszeg, 1 db. konfesszelelence, 1 db. konfesszelelence-szűj, 4 db. mállakötél, 1 db. takarmánykötél, 1 db. lakat. Műszaki anyagból: 1 db. viharlámpa, 1 db. kézibalka.

2 fogatú mozgókonyha.

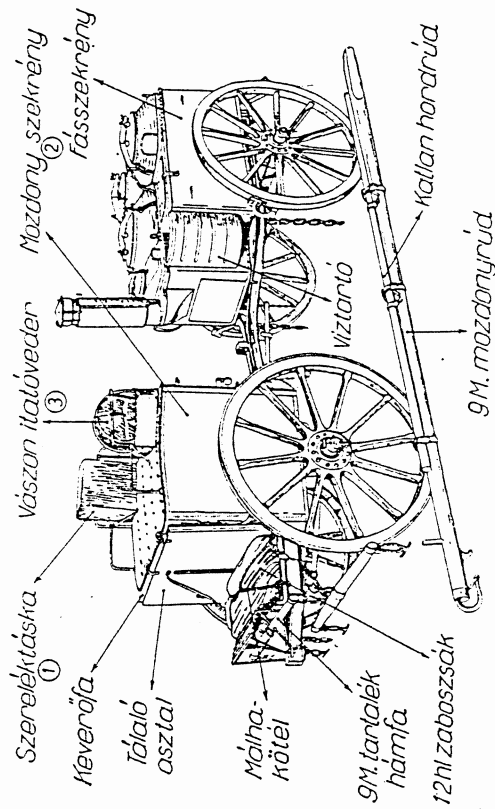

MEGTERHELÉS:

- A kocsis és felszerelő ④	kb. 85 kg.
A fogat lófelszerelésből és lőtájából ⑤	„ 27 kg.
A mozgókonyha felszereléséből ⑥	„ 25 kg.
Összesen kb. 137 kg.		

- ① Benne az ⑥ és ⑥ alatt *-al jelölt cikkek.
 ② Benne a ⑥ alatt *-al jelölt cikkek.
 ③ Benne két abrakos tartozéka (zsinórgal a mózdonykoriáthoz költve).
 ④ Tűbori takaróval. (A kocsis testsúlya kb. 70 kg.)
 ⑤ Lófelszereléséből: 2 db. tartalékstárta*, 2 db. kenderkötél*, 2 db. abrakos tartozéka, 2 db. lóvakaró*, 1 db. hosszú hajléstartó*, 1 db. patkósarokcső*, 1 db. patkósarokcső*, 4 db. felgázított hámos patkó (szelkórómme), 8 db. ólós*, 8 db. lampa patkócsat*, 24 db. patkócsat*.
 Lótájából: A napi zabjavadalmasítás fennmaradt része, ezenkívül 1 Bz és 1 T. adag zab lóvakaró, az 1/2 H. zaboszsákban.
 ⑥ Vannak anyagból: 1 db. 9 M. tartalék hámfá, 1 db. 9 M. tartalék tongelyvágószeg sásó-káva*, 8 db. 9 M. borkarika*, 2 db. máhákötél*, 1 db. szerelőlétkéska, 1 db. lámpafelcsatlósó*, 1 db. 1 kg-os olajos kanna*, 2 db. lakat, 2 db. nagy*, 2 db. kis morokanál*, 2 db. tálató kesz, 2 db. tálató villa*, 1 db. kőszűrő*, 3 db. teaszűrő*, 1 db. morokanál*, 1 db. 1 db. főzelékes zsák*, 1 db. keverőfa, 1 db. katlankefe*, 1 db. piszkavas (a jobb-oidali fászekrényben), 1 készlet tiszti étkesze felszerelés*. (A kádnak vízartók, tálatóasztal és katlanhorogrúd súlyai bent foglaltak a 1/2 H. mellékletben feltüntetett 570 kg mozgókonyha súlyban.)
 Műszaki anyagból: 1 db. 9 M. lámpa, 1 db. kézírbalta.

Megjegyzés:

Minden 5. mozgókonyha után illetékes 1 db. 9 M. tartalékkereket, 1 db. tartalék mózdony-fülcset és 1 db. tartalék mózdonyhorgot, a csapatoston belől kijelölt alosztály konyha-kocsijára máhazzuk.

Mozgókonyha mozdonyának málházása gyalogosági hordkészülékkel.

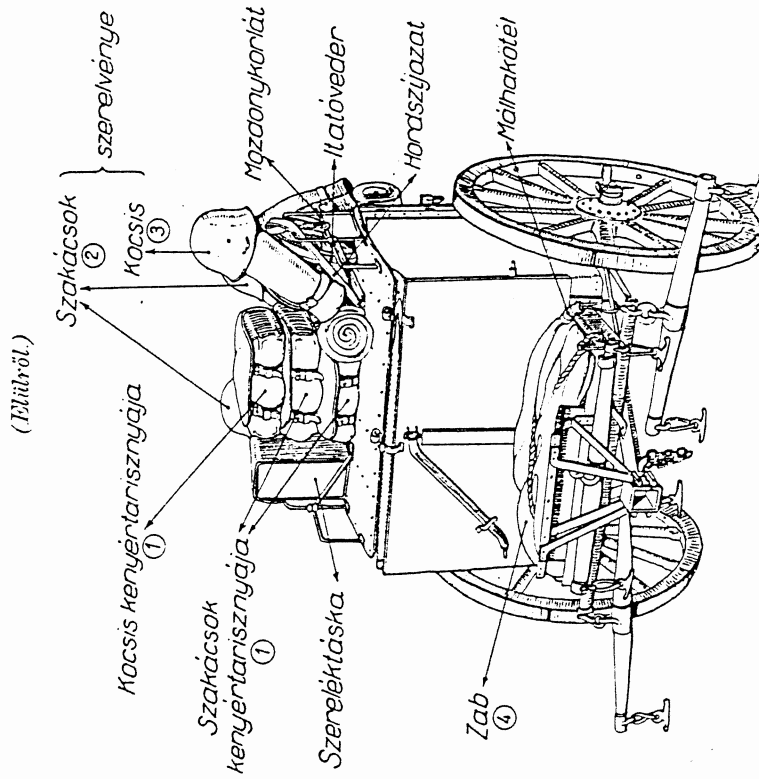

- ① Horszójazattal a mozdonykerék hátsó részéhez csatlakoztatjuk.
- ② A hordszójazattal a mozdonykerék hátsó részéhez erősítjük oly módon, hogy a hordszójazat rugós kamáját a málházaj kenyeritarsnyóba akasztjuk.
- ③ Horszójazattal a mozdonykerék bal oldalához erősítjük oly módon, hogy a baloldali hordszójazat karját a jobboldali tölténytörőnd kamóba, — jobboldali esatlék karját pedig a baloldali kamóba akasztjuk.
- ④ 1-2 literes zaboszekényben napi lötép fennmaradt részén, továbbá lovanként 1—1 sz és 1—1 T adag. Utóbbi külön zacskóiban. A zaboszekény-oldalfal kötélfűrészein átvághatjuk málházakötelrel rögzítjük. A rögzítést a hal elillós kötélfűrésztől kezdjük és a hal hátulsófalánál — könnyen oldható — csomóban végezzük.

Megjegyzés:

A többi szakács felszerelését a konyhakoosira málházunk.

Mozgókonyha mozdonyának málházása gyalogosági hordkészülékkel.

(Hátülről.)

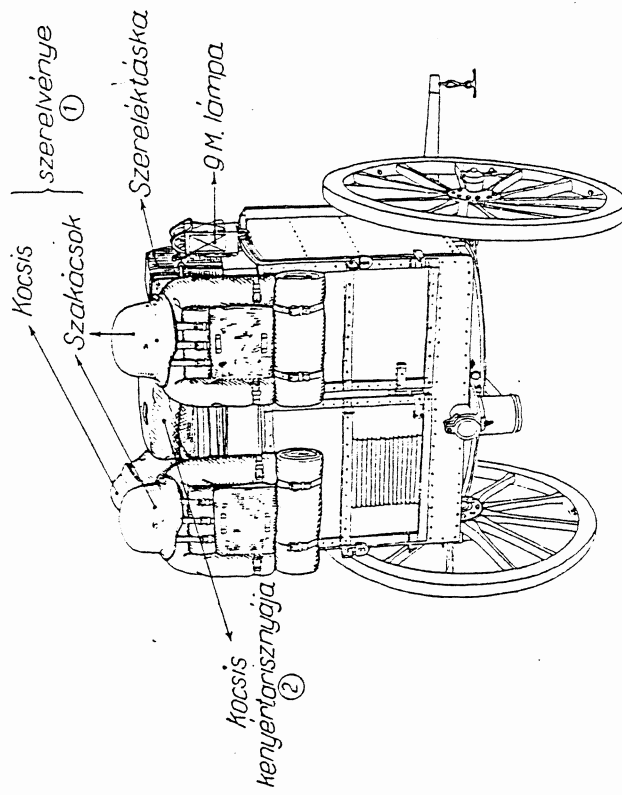

- ① Feltérítjük az előző ábra szerint.
- ② Alatta a szakácsok kenyérítarsnyóján, feltérítjük az előző ábra szerint.

1 fogatú taligakonyha.

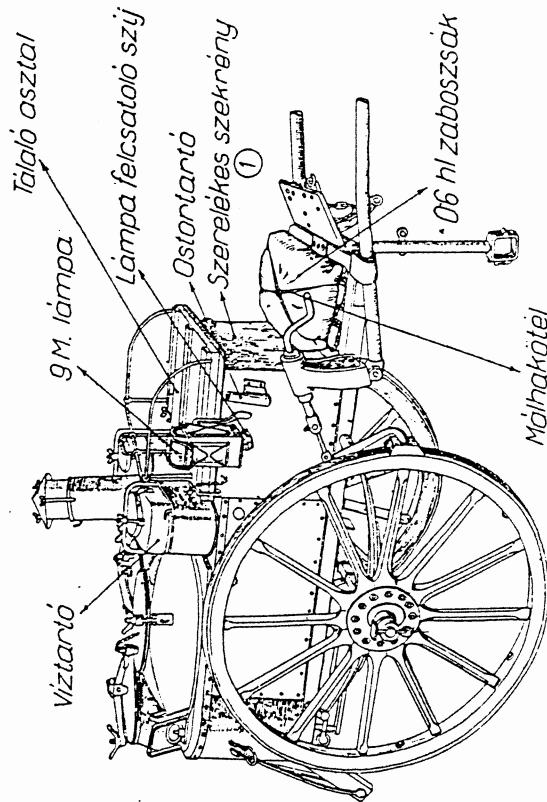

MEGTERHELÉS:

A taligavezető felszerelése ②	kb. 12 kg.
A fogat lófelszereléséből és lótpájából ③	„ 14 kg.
A taligakonyha felszerelésből ④	„ 12 kg.
Összesen:	kb. 38 kg.

- ① Benno a ③ és ④ alatt *gal jelölt cikkek.
 ② Tábori takaróval.
 ③ Lófelszerelésből: 1 db. alrnakos tarisnyanya*, 1 db. vízszon látóvoder*, 1 db. zaboszacsló, 1 db. 0-6 hl-es zaboszsák, 1 db. lökefo*, 1 db. lóvakaró*, 1 db. rövid hajlóosor, 1 db. patkósurokcső*, 1 db. patkócsorokcső*, 2 db. feligazított hámos patkó (nefikörömmel)*, 4 db. éles*, 4 db. tompa patkócsorok*, 12 db. patkócsőz*.
 Lótpájából: a napl zabjavadalmazás fennmaradt része, továbbá 1 sz és 1 T adag zab.
 ④ Vonatanyagból: 1 db. 9 M. tartálék tengelyvégcszeg sásókkával*, 4 db. 9 M. bórkarika*, 1 db. lámpatelesztól szíj, 2 db. mállkatóvíz*, 1 db. 1 kg-os olajos kanna*, 1 db. lakat, 1 db. nagy*, 1 db. kis merőkanál*, 1 db. tálaló kés*, 1 db. tálaló villa*, 1 db. kézisűrő*, 1 db. tonszűrő*, 1 db. kovároló*, 1 db. kevlankófo*, 1 db. pisztkavcs*, 1 készlet tisztító-keзде felszerelés*. (A katlanok és vízartók súlyai bontfoglatatnak a D/II mellékletben feltüntetett 290 kg taligakonyha súlyban.)
 Műszaki anyagból: 1 db. 9 M. lámpa, 1 db. kézibalta.

Taligakonyha málházása
 gyalogsági hordkészléssel.

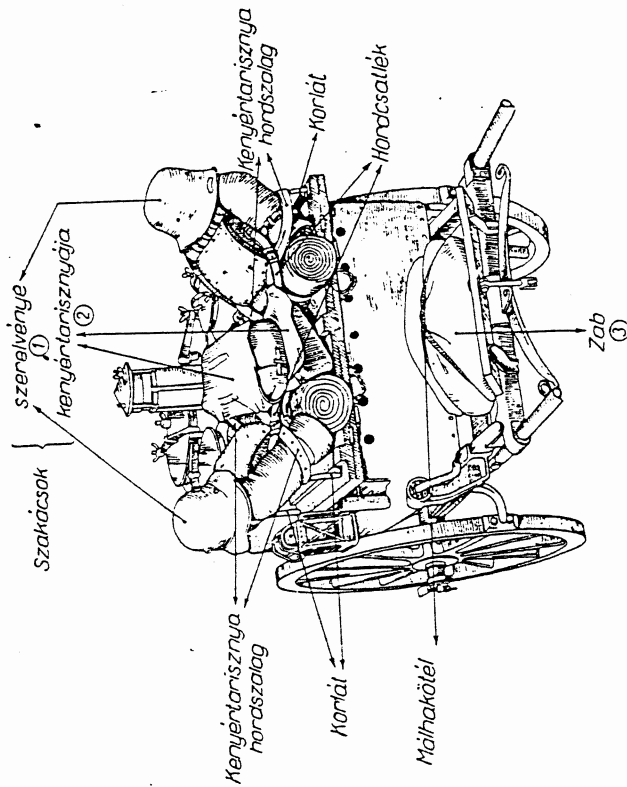

- ① Hordszíjakkal a koriáthoz erősítjük oly módon, hogy a hordcsatlókat a tábori takaró alatt átlátszik és koriálékval a tóllény bőrönd kamójába akaszújuk. Ha tábori takarót az ábra szerint nem málházunk, akkor a hordszíjakkal a logróvidobbno csatolva és a szíjat keszűbe vezetve, kapcsoljuk.
 ② A kényértarisznya hordszalagjaival a szerelvényt körül fogjuk és a koriáthoz csatoljuk.
 ③ 0-6 hl-es zaboszsákban a taligaló részére napi lótlap fennmaradt része, továbbá 1 sz és 1 T adag, utóbbi külön zaboszacslóban.

**Taligakonyha málházása
műszaki hordkészlőkkel.**

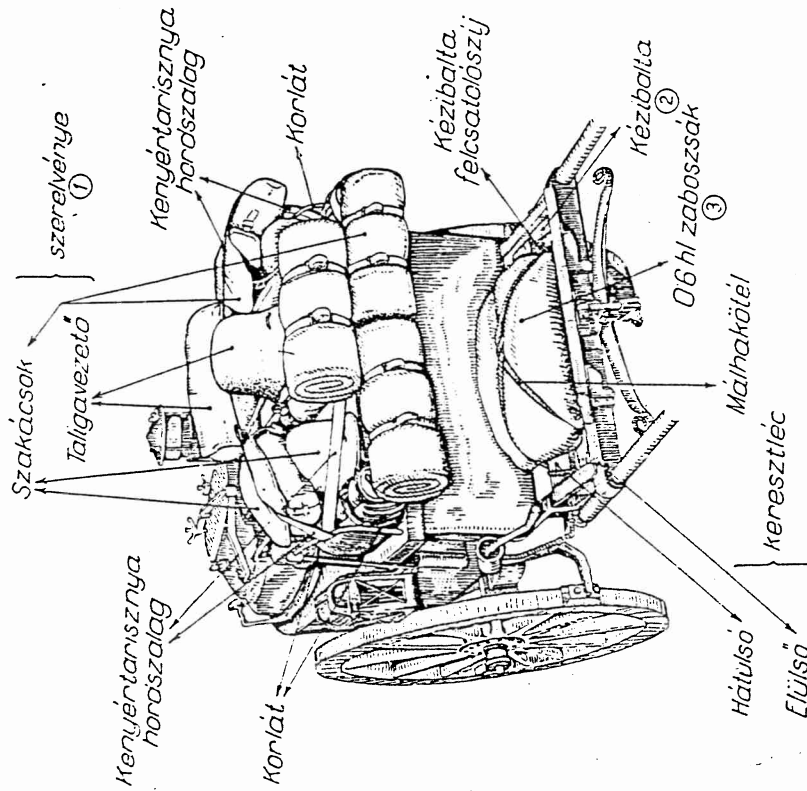

- ① A kenyértarisznák hordszalagait a korláthoz erősítjük.
- ② Az előláb keresztelére, elöl előrefelé fektetjük és a kézibalta felcsatolószíjjal rögzítjük.
- ③ Benn a napi lótag fennmaradó része, továbbá 1 Sz utag zab. Ezenfelül egy zaboszacskóban 1 T adag zab. A zaboszacskót a keresztléc körüli vezetett málhakötéllel rögzítjük. A rögzítést az előláb keresztelére bal oldalán kezdjük, ahol a málhakötél a kézibalta nyelvé alatt a keresztléc hurkjához kerül. A rögzítést a hátsó keresztléc bal oldalán — könnyen oldható eszmében — végezzük.

Megjegyzés:

Ha a taligakonyhához három szakács van beszállva, akkor a harmadik szakács felszerelését a konyhakoocsira málházza.

**Taligakonyha málházása
kenyértarisznával.**

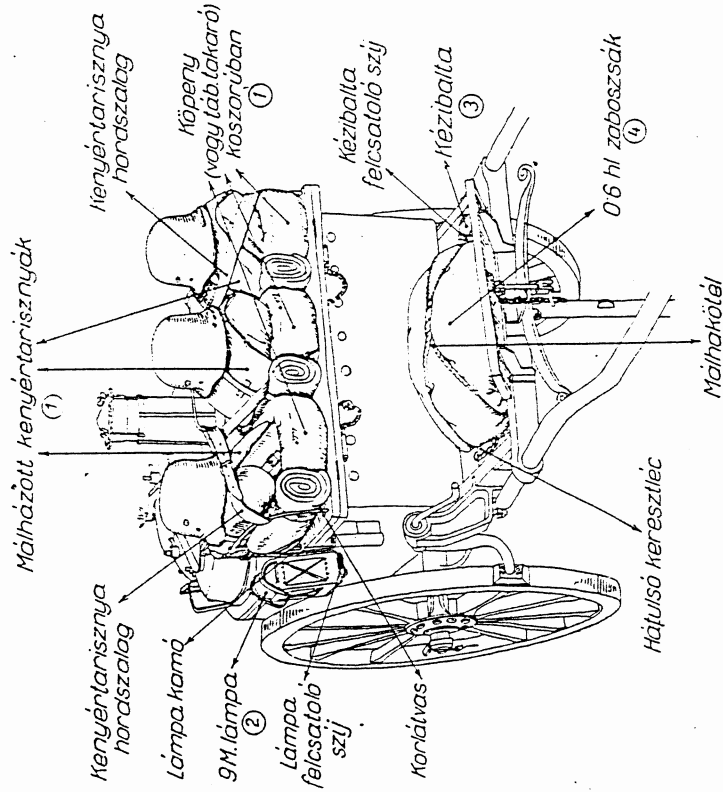

- ① A három szakács felszerelése. A kenyértarisznákat hordszalagait segítségével külön-külön málházzuk a szerelőes szakcsóra. A hordszalagok vezetőszélét ügyeljünk arra, hogy a málházás kezdetén a kenyértarisznákról a vezetőszél a kőnykoszorú alatt a csatos részt a kőnykoszorú felé (vagy fordítva) vezessük. Ezzel a hordszalagokat szükség szerint a korlátvaskörö esavarjuk és a hordszalag vezetőszélét a hozzájuk tartozó csatos részre csatoljuk.
- ② A lámpát két kamójával a szerelőes szakcsóra levő fülcesekbe akasztjuk és alul a lámpa felcsatolószíjjal rögzítjük.
- ③ Benn a napi lótag fennmaradó része, továbbá 1 Sz adag zab. Ezenfelül egy zaboszacskóban 1 T adag zab. A zaboszacskót a keresztléc körüli vezetett málhakötéllel rögzítjük. A rögzítést az előláb keresztelére bal oldalán kezdjük, ahol a málhakötél a kézibalta nyelvé alatt a keresztléc hurkjához kerül. A rögzítést a hátsó keresztléc bal oldalán — könnyen oldható eszmében — végezzük.

Megjegyzés:

Ha nyári menetöltözéskor — külön parancsra — a tábor táborát is visszak, akkor a három szakácsét és a taligavezetőét egy főnyelgében a konyhakoocsira málházzuk.

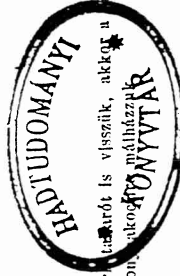

Gyalogsági hordkészülék.^①

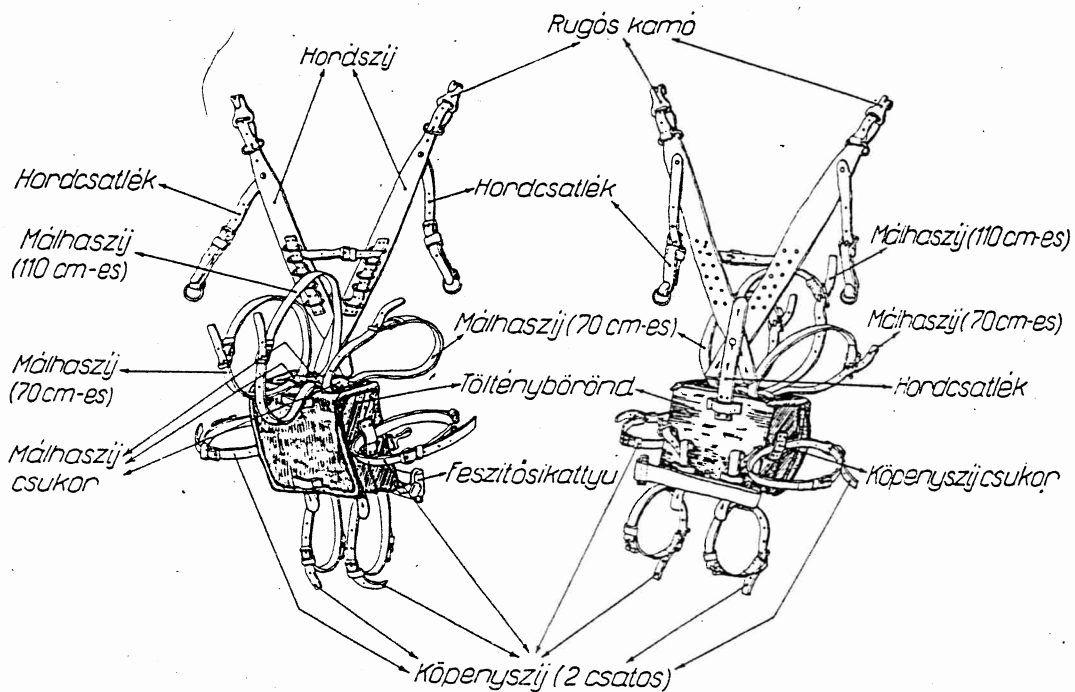

A hordkészülék tartozékai :

hordszíjazat,
tölténybörönd,
4 db. köpenyszíj (2 csatos),
2 « málhaszj (70 cm-es),

1 db. málhaszj (110 cm-es).
A tölténytáskával fel nem szerelték részére
ezen felül:
2 db. hordcsukor.

① A baloldali ábra a hordkészülék
külső felületét, a jobboldali
a belső felületét mutatja.

**Gyalogsági hordkészülék málházása
nyári menetöltözethez, tábori takaróval. ①**

D/I. mell. 2. sz. ábrn.

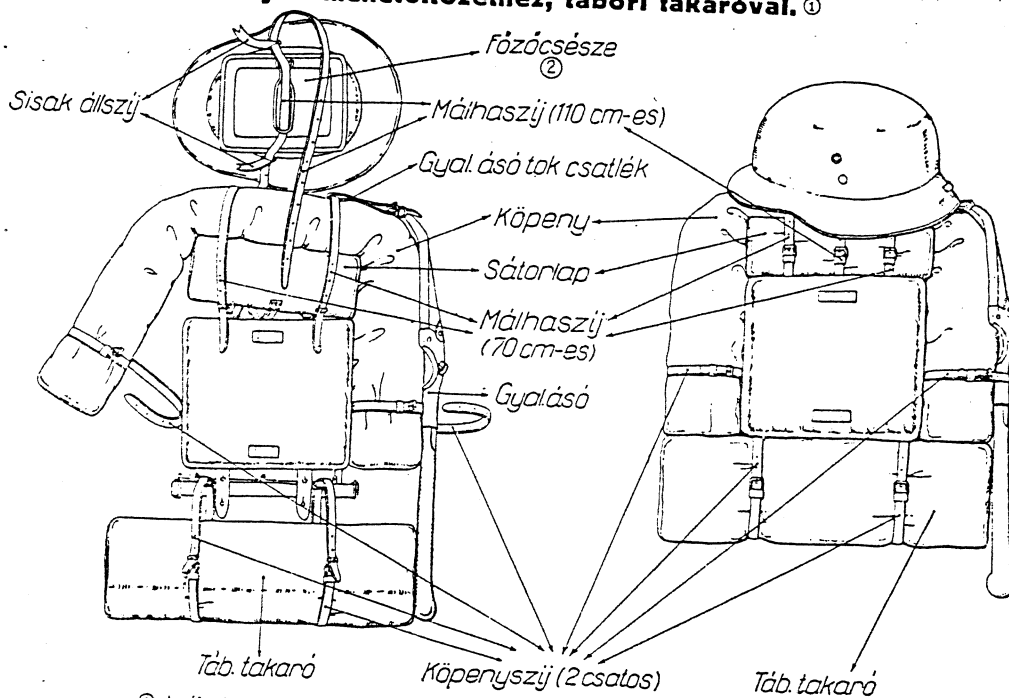

- ① A tábori takarót csak külön parancsra málházzuk.
② Benne a T adagból a kétszersült és a kávékonzerv.

Megjegyzés: A baloldali ábra (a hordkészülék külső felületét ábrázolva) mutatja, a csatolások módját, a jobboldali (a külső felületet ábrázolva) a szabályszerű málházást.

**Gyalogsági hordkészülék málházása
téli menetöltözethez.**

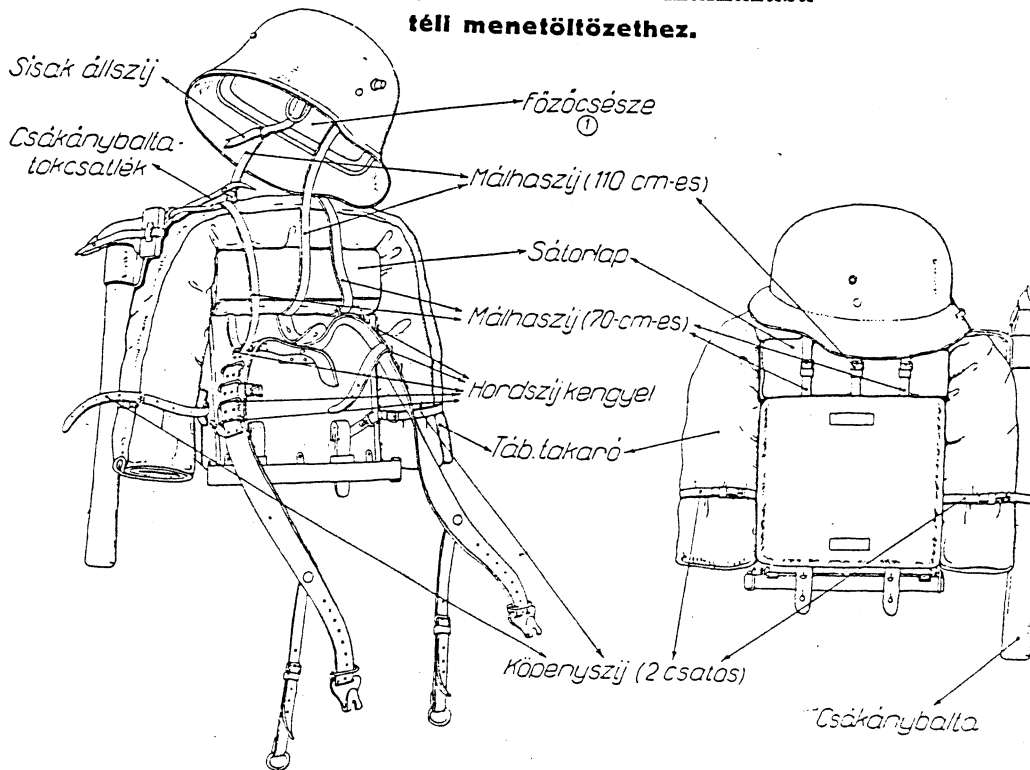

- ① Benne a T adagból a kétszersült és a kávékonzerv.

Megjegyzés:

A baloldali ábra (a hordkészülék belső felületét ábrázolva) mutatja a csatolások módját, a jobboldali (a külső felületet ábrázolva) a szabályszerű málházást.

D/I. mell. 3. sz. ábrn.

Gyalogsági hordkészülék málházása sátorlap nélkül.

D/I. mell. 4. sz. ábra.

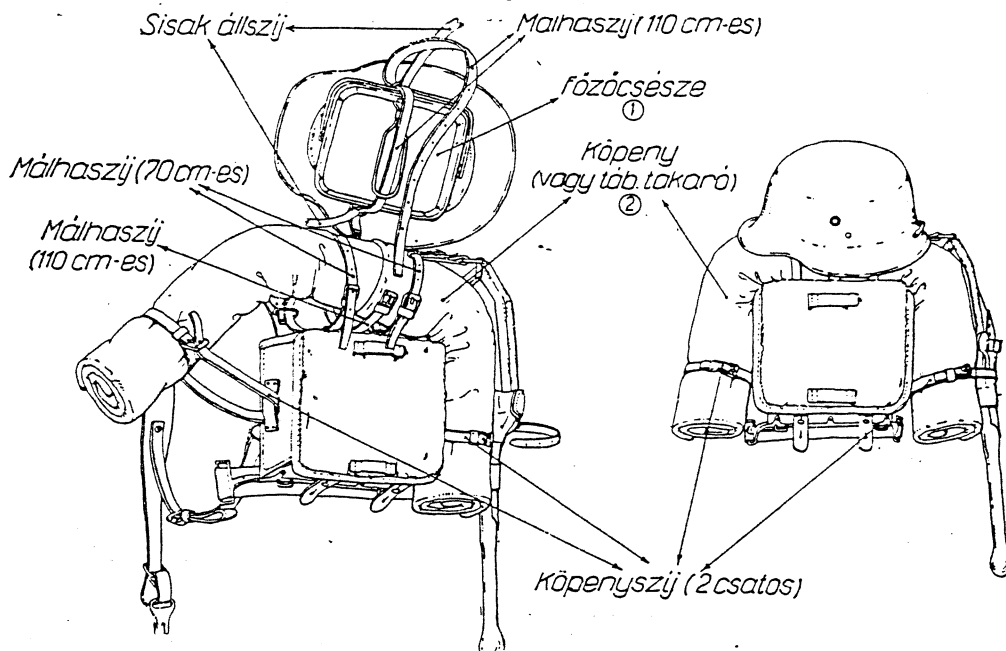

① Benne a T adagból a kávékonzerv és a kétszersült.

② Hajtogatása a D.I. mell. 9. illetve 13. sz. ábra szerint azzal az eltéréssel, hogy a zöngyőleg hossza kb. csak 80 cm legyen.

Megjegyzés:

A baloldali ábra (a hordkészülék külső felületét ábrázolva) mutatja a csatolások módját; a jobboldali (a külső felületét ábrázolva) a szabályszerű málházást.

- 10 -

Gyalogsági hordkészülék málházása köpeny, (tábori takaró) és sátorlap nélkül.

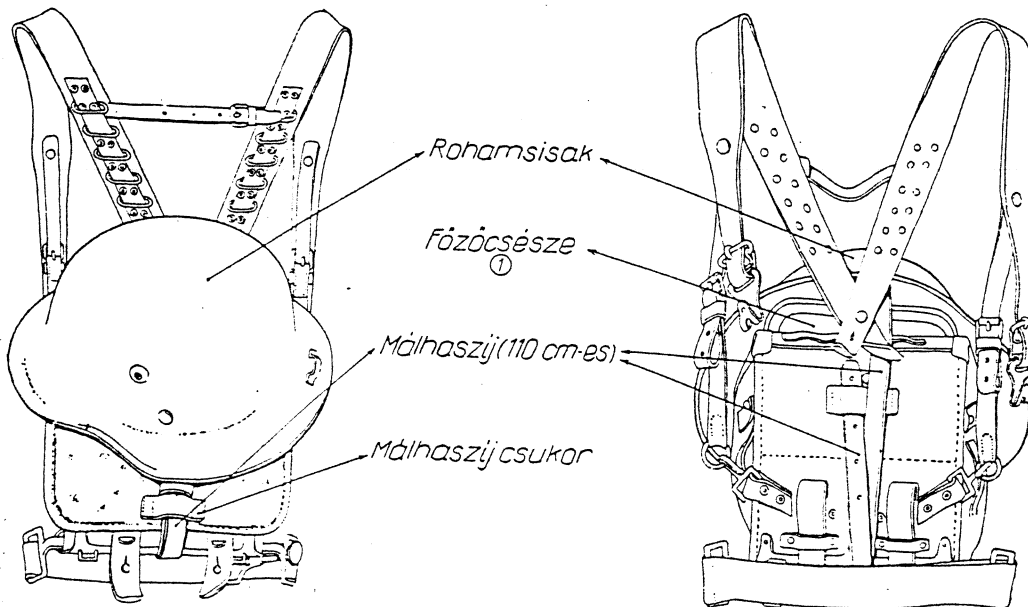

① Benne a T adagból a kétszersült és a kávékonzerv.

Megjegyzés:

1. A baloldali ábra a hordkészülék külső felületét, a jobboldali a belső felületét mutatja.
 2. A málhaszj: (110 cm-es) a töltényböröndfedél málhaszjcsukrain át vezetjük és vele a töltényböröndöt körülfogva úgy csatoljuk, hogy csatja a rohamsisak alsó szélé alá essék.
- Ha a rohamsisakot viseljük, a főzőcsésze felcsatolása hasonló módon történik. A csat a főzőcsésze fenekeének felső élére kerül.

D/I. mell. 5. sz. ábra.

- 11 -

Kenyértarisznya málházása
 a gyalogsági hordkészülékkel fel nem szerelték számára.
 Külső rekesz

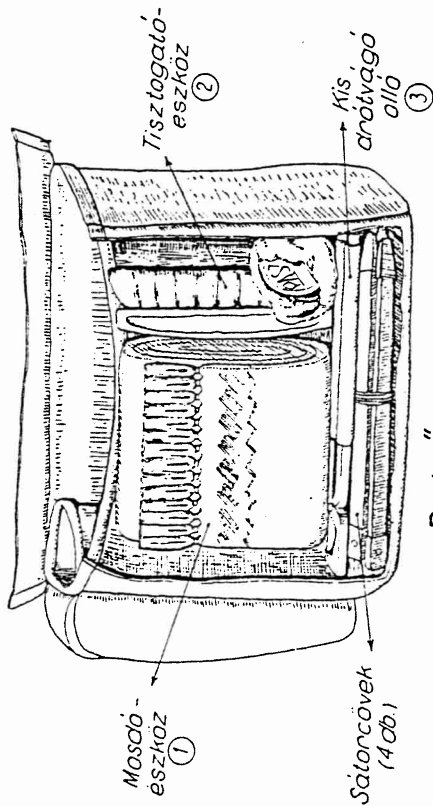

Belső rekesz

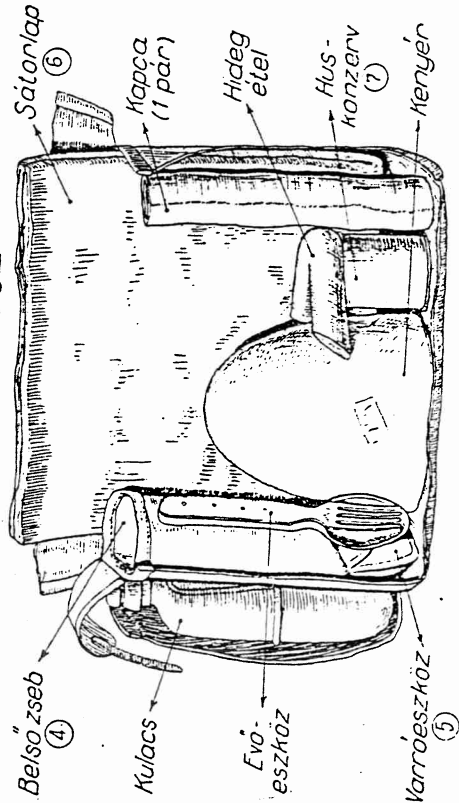

- 1) Tűrótkészletbe rögzítendő, szappan, borotválkozó eszközök, fogkefe, fésű, tűkör.
- 2) Készlet az ombereknek egyenletesen elosztva. A karabélyval felszereltéknél ezenkívül még fejtisztító szereket (vezetőhüvelyekkel tisztítószinór, kőc, rongy).
- 3) Csak azoknak felszerelését képez. Itt helyet a középső drótvágó olló körül klandásra, azt a derekcsíj bal oldalán kell viselni.
- 4) Készletként, vagy villanyvezetőlámpa számára.
- 5) Tű, órna, biztosított 2 db.
- 6) Ha nincsen más helyen málházva.
- 7) Kétazersült és kávékonzerv a főzőcsészében.

Rohamsisak málházása
 a kenyértarisznyára.

főzőcsésze fedő fogantyú

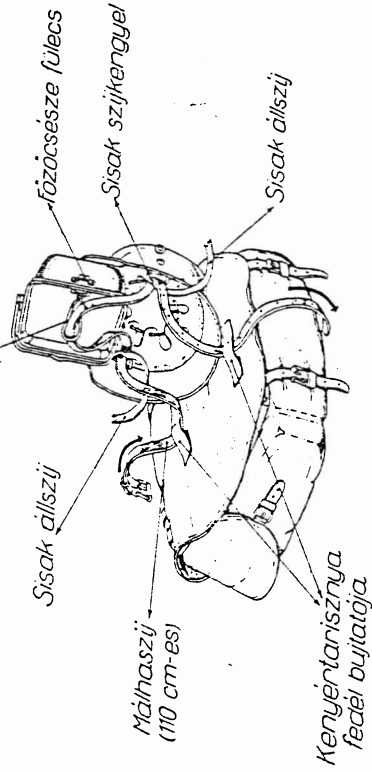

Kenyértarisznya hordszalagja

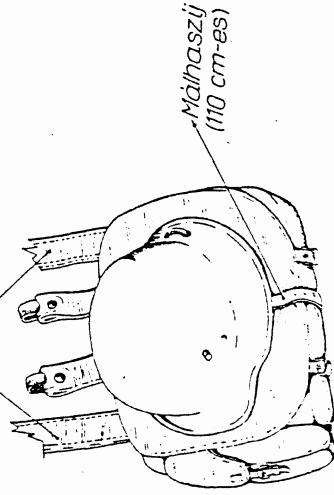

Megjegyzés:

A málhászjat a nyílak irányában vezetjük, majd a sisakot (a henna levő főzőcsészével) az alsó ábra szerint a kenyértarisznyára esatoljuk. A málhászij esatja a sisak és a kenyértarisznya felőli szőle közé kerüljön.
 Ha a sisakot viseljük, akkor a málhászjat a sisak szíjengyelei helyett a főzőcsésze fölé esatoljuk, majd a főzőcsésze felet vezetessük, majd a kenyértarisznyt körül fogva, a málhászjat úgy esatoljuk, hogy a esat a főzőcsésze legfelső rétege körüljön.

Fűzőcsésze málházása a kenyértartisznyára.

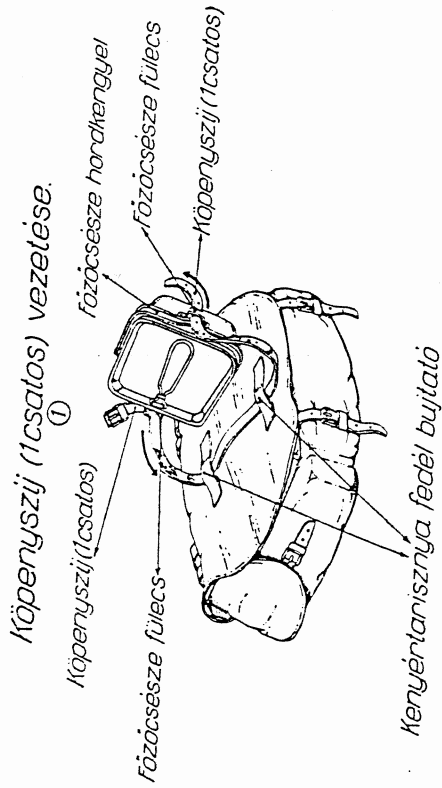

Felmáiházott fűzőcsésze.

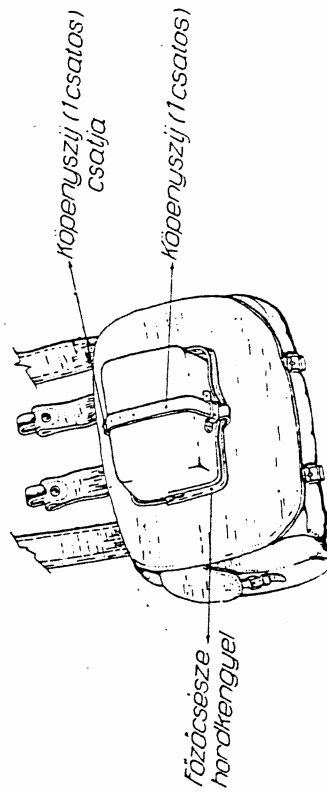

① A köpenyszfajlat (1 csatos) a nyílak irányában vezetjük és az alsó ábra szerint szorostva esatojlnk.

Árkászok felszerelése.

21. - 33. sz. ábra.

Távbeszélő hordkészülék málházása.

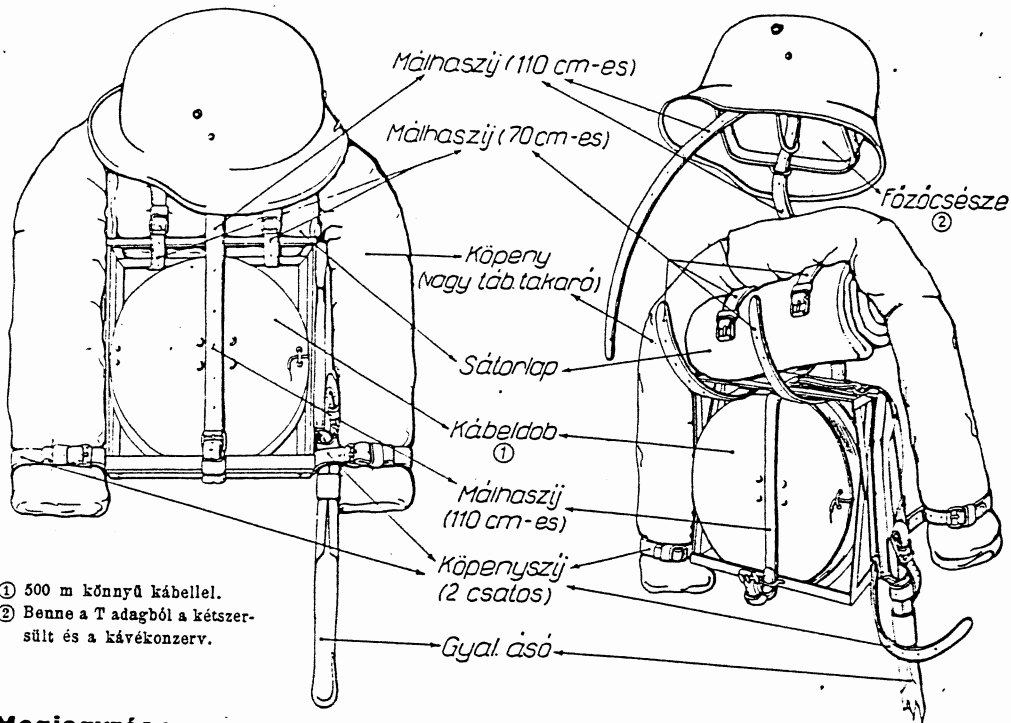

- ① 500 m könnyű kábellel.
 ② Benne a T adagból a kétszer-sült és a kávékonzerv.

Megjegyzés :

1. A baloldali ábra (a hordkészülék külső felületét ábrázolva) a szabályszerű málházást, a jobboldali ábra (a külső felületét ábrázolva) a csatolás módját mutatja. (Szíjak befűzésére szolgáló fülecsket lásd az előző ábrán.)
2. Köpeny, tábori takaró és sátorlap hajtogatását lásd a gyalogosok felszerelésénél.

Gombolyító saroglya málházása a távbeszélő hordkészülékre.

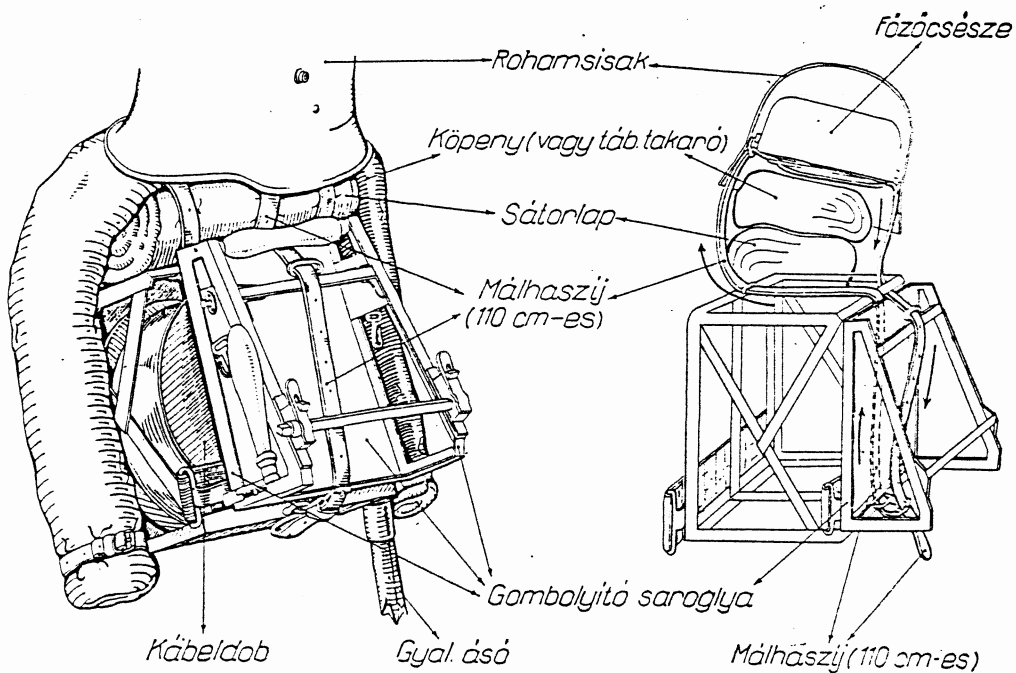

Megjegyzés :

- A gombolyító saroglyát a 110 cm-es málhászijjal a bal oldali ábra szerint málházzuk. Ehhez a málhásziját (110 cm-es) a jobb oldali ábra szerint a nyílak irányában vezetjük.

Műszerbőrönd és pótbőrönd málházása a távbeszélők számára.

D/I. mell. 37. sz. ábra.

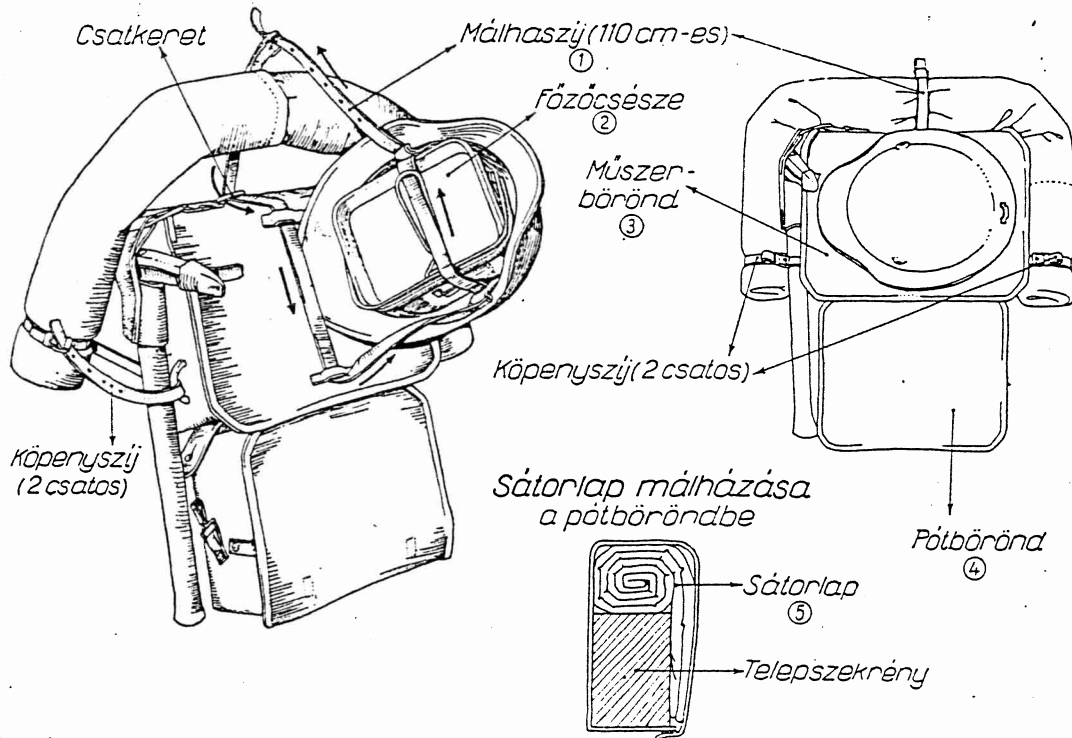

- ① A málhazsijat (110 cm-es) a nyílak irányában vezetjük és a köpeny fölött, a jobb oldali ábra szerint szorosra csatoljuk.
 ② Benne a T adagból a kétszersült és a kávékonzerv.
 ③ Benne a távbeszélő készülék.
 ④ Benne a telepszekrény és a sátorlap.
 ⑤ Összehajtása a D/I. mell. 11. sz. ábra szerint.

Megjegyzés:

A baloldali ábra (a külső felületét ábrázolva) a csatolás módját, a jobb oldali a befejezett málházást mutatja.

Rádió készülék málházása. ①

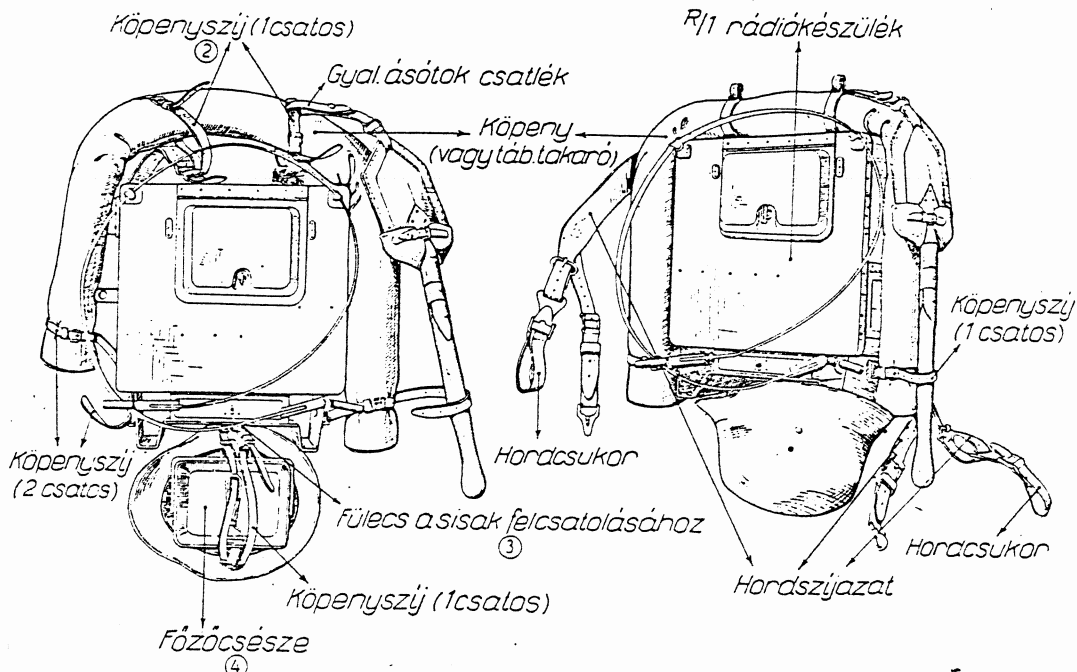

- ① Az ábra az R 1 készülék málházását szemlélteti, az R/2 készülék málházása ezzel lényegileg azonos.
 ② A köpeny vagy a tábori takaró felerősítéséhez az egy csatos köpenyszíjakat a hordszíjazat bujtatóin kell átfűzni.
 ③ A rohamsisak és főzőcsésze felerősítéséhez az egycsatos köpenyszíjat a rádió készülék alján levő fülecsen átbúruzzuk, majd az ábra szerint a sisak fülecskeken és a főzőcsészfedelet fogantyúján átvezetjük, végül a sisak külső szélé alatt szorosra csatoljuk.
 ④ Benne a T adagból a kétszersült és a kávékonzerv.

Megjegyzés:

A baloldali ábra (a külső felületét ábrázolva) a csatolás módját, a jobb oldali a befejezett málházást mutatja.

D/I. mell. 38. sz. ábra.

Rudas nyergeslő 68 M. hámszerszámmal.

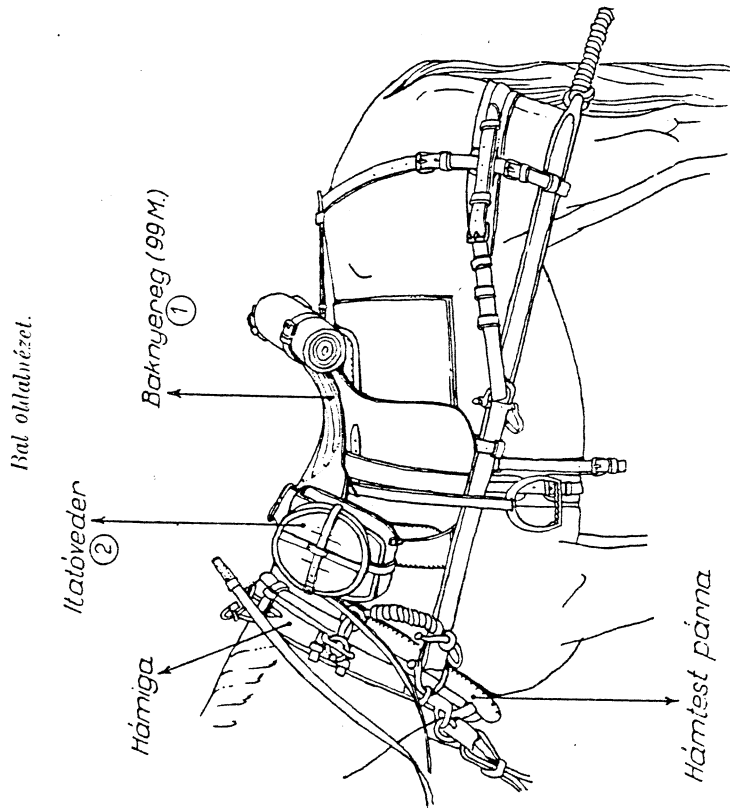

- ① Málházása D/II. mell. 7., 8. sz. ábra szerint.
- ② Minden nyergeslőn.

Megjegyzés:

A 68 M. hámszerszámhoz tartozó pótpárnákat — ha nincsenek használhatóan — a mozdony hátsókerékjébe málházunk. Az 1-2 hl zaboszátkokból a hatfogatú ütlegeknél (Büvegszaka-szoknái) 2 db-ot a mozdonykosárba, 1 db-ot pedig a szerelékkecsíra málházunk. A fényezőró fészkakaszoknál a 68 M. hámszerszámmal tartozó párnákat — amennyiben használhatóan nincsenek — a II. sz. szerelékkecsíra málházunk. Az 1-2 hl zaboszátkokból 2 db-ot az 1. sz. szerelékkecsíra, 1 db-ot pedig a 2. sz. szerelékkecsíra málházunk.

Rudas nyergeslő 68 M. hámszerszámmal.

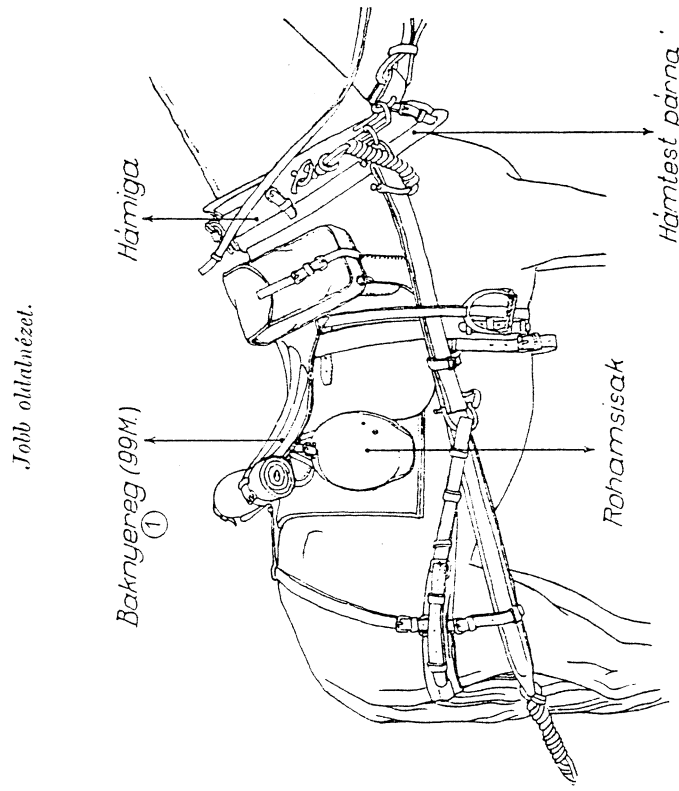

MEGTERHELÉS:

Lovassal együtt kerekén ② 135 kg. ②

- ① Málházása D/II. mell. 7., 8. sz. ábra szerint.
- ② Ebből a lovas testsúly 70 kg.

Rohamsisak és patkótáska málházása a 35-, 27- és 6 M. nyeregre.

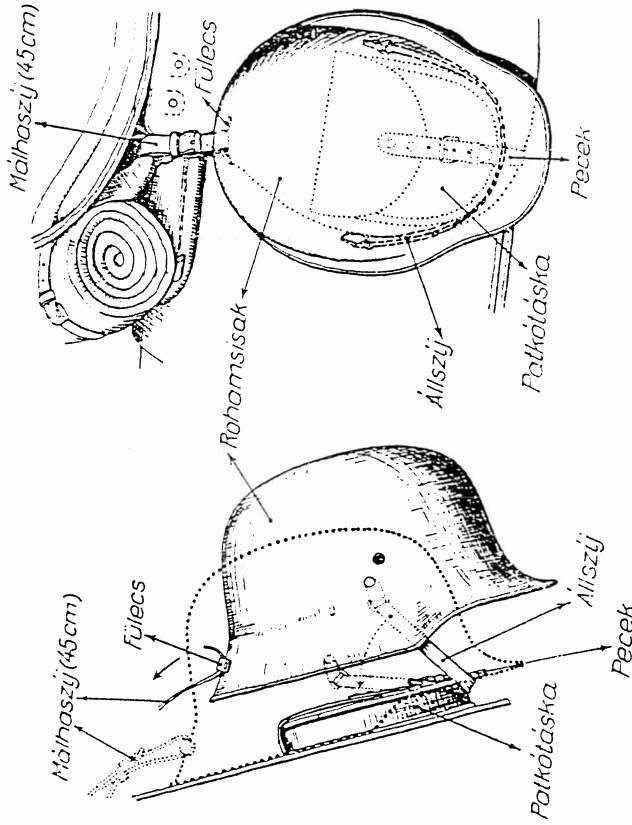

Megjegyzés:

1. Csatoljuk az álliszíjat a fogszerűkbe.
2. Akasszunk az álliszíjra a málházott patkótáska alsó szélére azonosított vaspecek alá, a két varrat közötti mélyedésbe.
3. A hátsó kárpát állandóan hurokolt 45 cm hosszú málnaszíjjal (síkkeszatonlószíj) csatoljuk a sisakot a nyíl irányában, fülecsnél fogva fűzőre.
4. A jobb nyeregszárnyra felvarrott patkótáskába előzőleg málházzunk:
 - 1—1 igazított ellísó és hátsó patkót; továbbá a patkósarok-zacsokában 4 éles és 4 tompa lovonál patkósarok kútes nines, helyette a háminga kútesot használjuk, melyet a 3. sz. ábra szerint a bal málházásába málházzunk.
 - 5. A 6 M. nyeregen a vaspecek a felvarrott patkótáska alatt a nyeregszárny alsó szélére van szerelve. A málnaszj (45 cm) részére az üléstakarón egy szíjcs van. Egyebekben a sisak málházása fent leírtakkal azonos.

Rohamsisak és patkótáska málházása a 99 M. nyeregre.

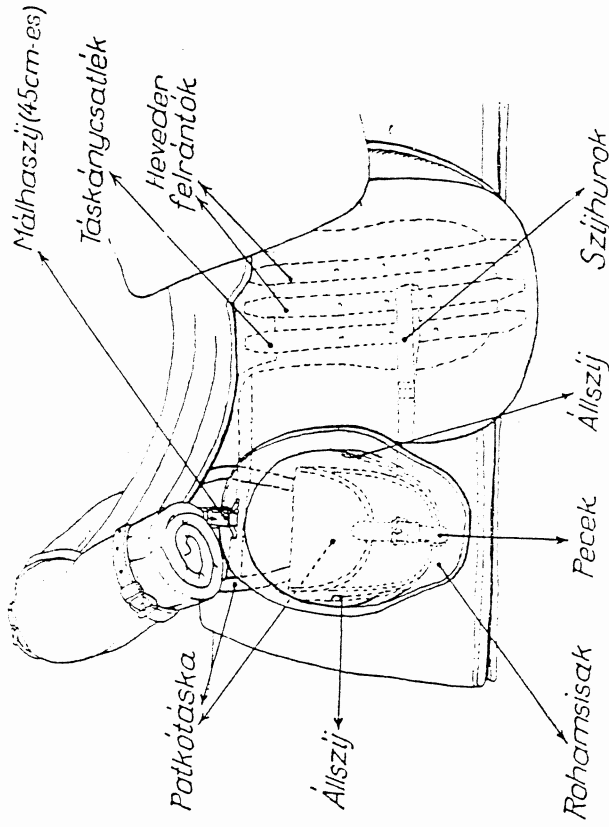

Megjegyzés:

1. Az álliszíjat csatoljuk a fogszerűkbe.
2. Az álliszíjra akasszunk a málházott patkótáska alsó szélére azonosított vaspecek alá, a két varrat közötti a mélyedésbe (pecek hiányában a patkótáska alá).
3. A hátsó kárpát állandóan hurokolt 45 cm hosszú málnaszíjjal csatoljuk fűzőre a sisakot a fülecsnél fogva.
4. A hátsó kárpát csatol patkótáskába előzőleg málházzunk:
 - 1—1 igazított ellísó és hátsó patkót; továbbá a patkósarok-zacsokában 4 éles és 4 tompa lovonál patkósarok kútesot és 1 patkósarok kútesot. (A régi hosszú patkósarok kútesot a bal málházásába fogyük.)
 - A négyesfogat nyeregszárnyánál patkósarok kútes nines, helyette a háming kútesot használjuk, melyet a 3. sz. ábra szerint a bal málházásába málházzunk.

Töltényöv (gyalogásági ásóval).

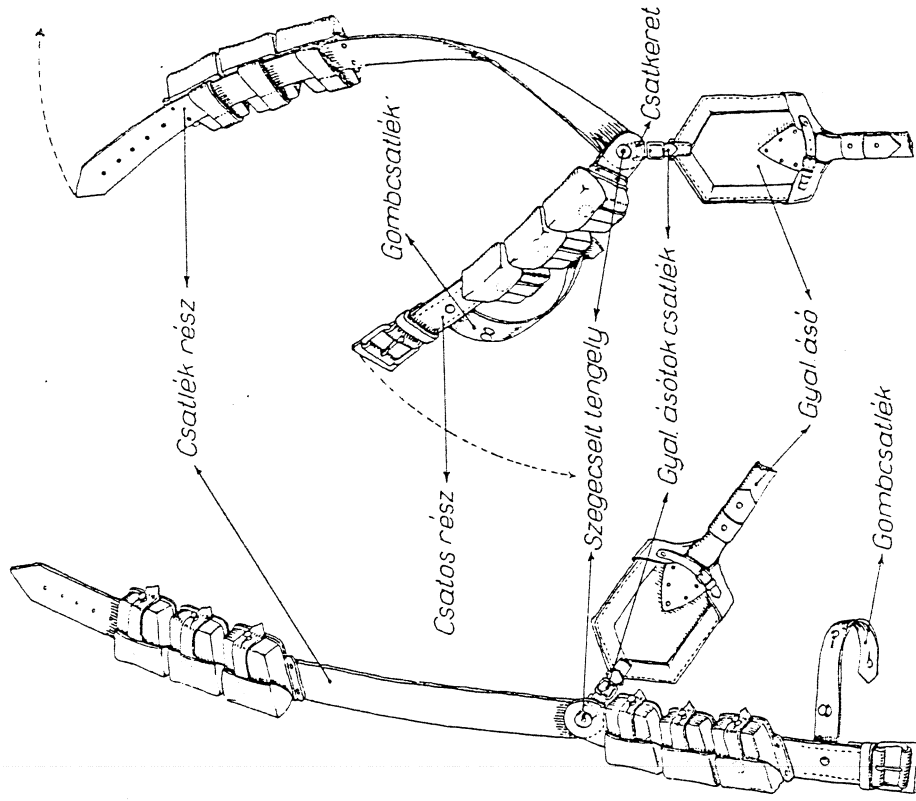

Megjegyzés:

1. A töltényöv csatlék részét a csatos részzel egy szegecselt tengely tartja össze, mely körül bármelyik rész a nyíl irányában forgatható. Ezáltal gyalog a vállazott töltényöv bármilyen alakú testhez simul. A baloldali ábra a töltényövet a nyeregre mállhözás előtt ábrázolja, még mielőtt az ültetkacso alá átoljuk (13. ábra), míg a jobboldali ábra — jobb oldalt nézve — a helyzetet gyalog vállazás (A/II. mell. 3. sz. ábra) előtt mutatja.
2. A gyalogásági ásót, tokcsatlékjával a szegecselt tengelyre erősített csakkeretbe csatlakoztatjuk. Nyeregre mállhözását lásd a 14. sz. ábrán.

Töltényöv (gyalogsgági ásóval) málházása a nyeregpre.

(Jobb oldalnézet.)

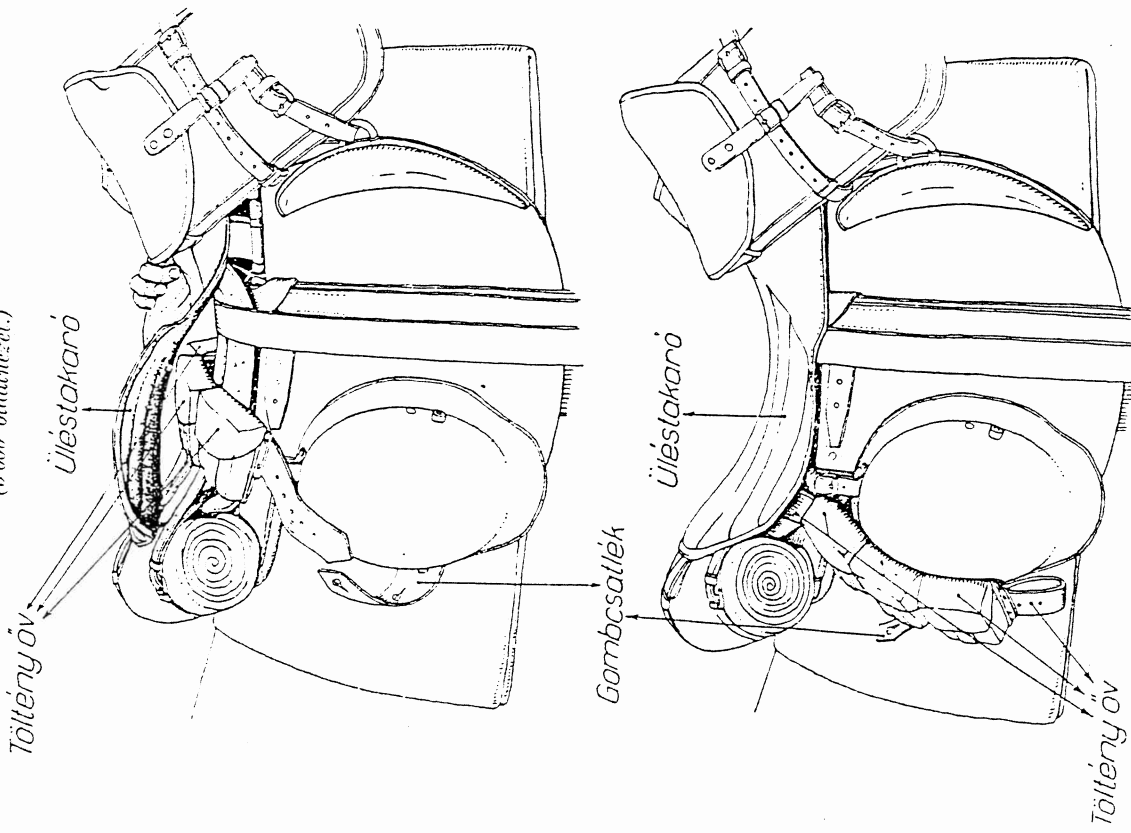

Megjegyzés: (Következő oldalom.)

Töltényöv (gyalogsgági ásóval) málházása a nyeregpre.

(Bal oldalnézet.)

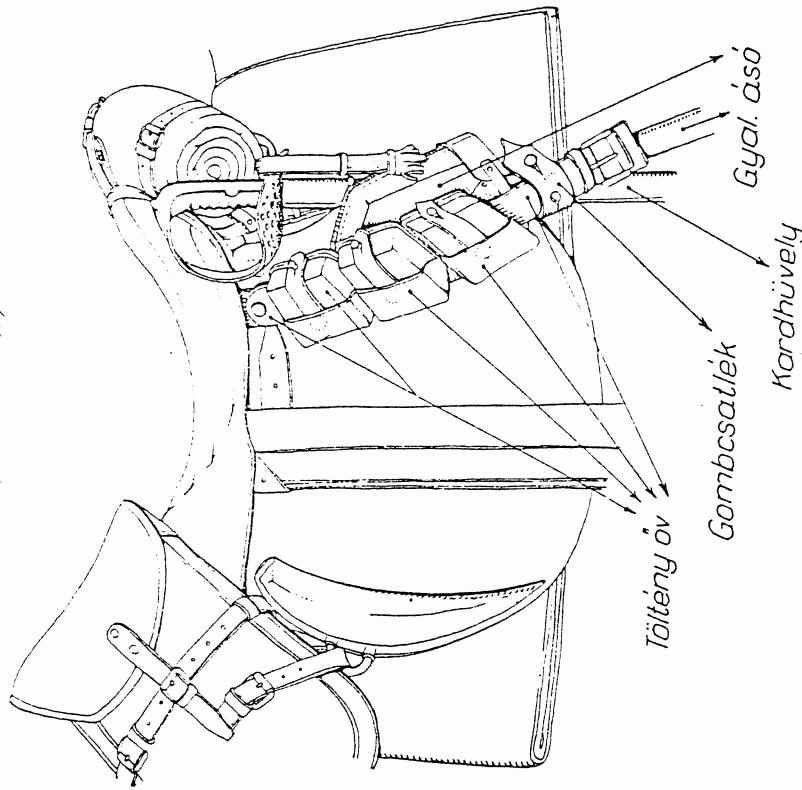

Megjegyzés:

1. A töltényöv felmáhházásához:

- a) Az ülőstakarót — a 13. sz. ábra szerint — balról felemeljük, alatta a töltényöv esat-lékos részét (a 3 töltényfűzővel együtt) áttoljuk és az ülőstakarót vissza lecsapjuk.
- b) Ezután — a 14. sz. ábra szerint — a töltényöv gombcsatlékával a töltényöv esatos végét, a gyalogsági ásó nyelét és a kardhüvelyt körülfogjuk és szorosra gomboljuk. Ezáltal a töltényövet és a gyalogsági ástót a kard hüvelyéhez rögzítjük.
- c) A töltényöv rögzítésére a nyereg jobb oldalán, a patkóláskához varrott gombcsatlék szol-gál, (13. sz. ábra), melyet azonban már csak a lóra szállás után (tohát nyeregől) — a közpúso töltényfűző gombjába gombolunk.

2. A lóról szálláskor, a töltényöv felmáhházásánál fordított sorrendben járunk el.

Gyalogsági ásó málházása a nyeregre karddal felszerelveknél.

a) Bal oldalról nézve.

b) Belétről, a ló felől nézve.

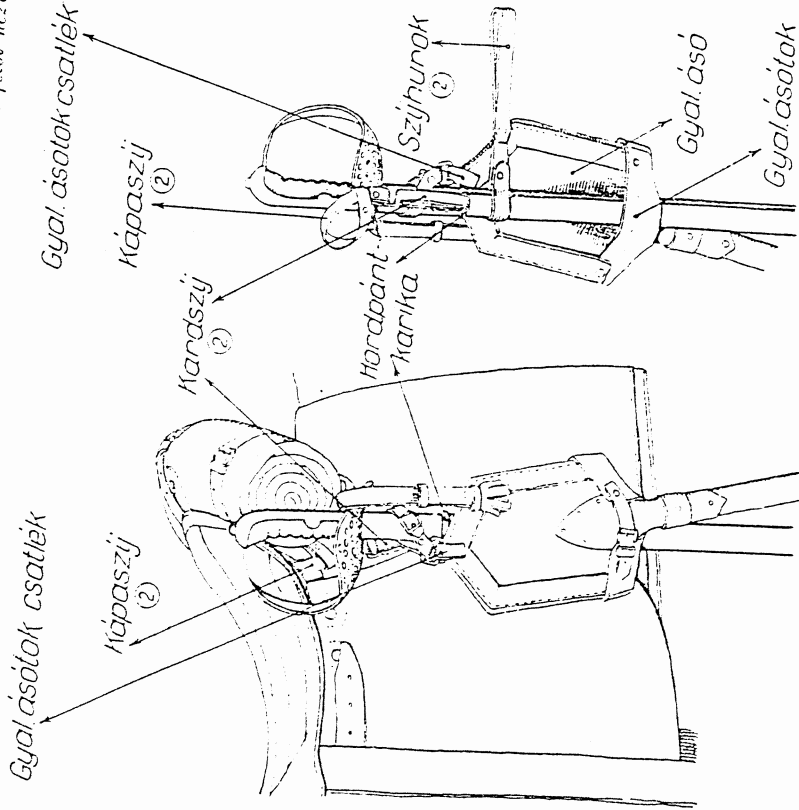

(1) Akk. utarszék, télfényképpel elhátva.
(2) A 27 M. kardtartó részei.

Megjegyzés:

1. A gyalogsági ásó — homorú lapjával a ló felé fordítva — úgy húzzuk rá alatról felfelé a kardhüvelyre, hogy a hüvely a b) ábra szerint az ásótok és az ásó közé jusson. Ezután csatlékoljuk a kard hordpántkarthájá fölé, lehetőleg szorosan a kardhüvely köré.
2. Az ásó **elővétele**hez csak az ásótok csatlékot kell kitérni a s után az ásó, (tokkal együtt, a kardhüvelyt) felfelé lehet húzni.

Gyalogsági ásó málházása a nyeregre kard nélkülükénél.

(Bal oldalról nézve.)

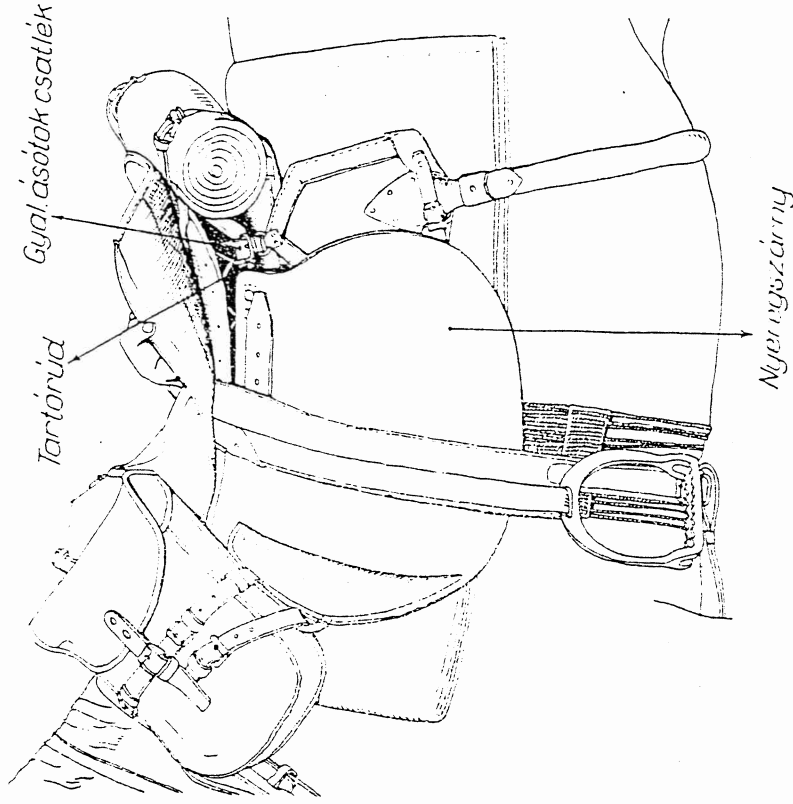

Megjegyzés:

1. A gyalogsági ásó tokjának csatlékát úgy csatlékoljuk a tartórúdra, hogy az ásó homorú lapjával a ló felé, részben a nyeregcszárny alá kerüljön.
2. Ez a hordmód lóról szállásnál lehetővé teszi az ásó gyors **elővétele**t akár tokkal együtt, akár tok nélkül is. Ha azonban lóra szálláskor az ásó **felesztoláshoz** idő nincs, úgy az ásó marad a dorékszájon és csak a legközelebbi megtelepüléskor esztoljuk fel ismét az ábra szerint.

Csákánybalta máliázása a nyeregre.

(Jobb oldalnézet.)

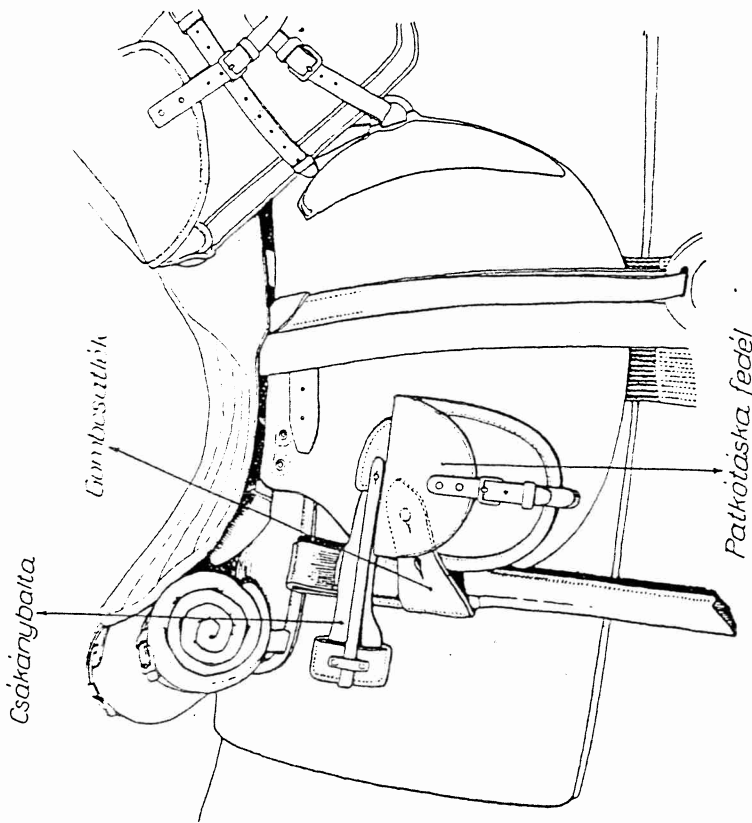

Megjegyzés:

1. A csákánybalta felmáliázásához a patkótáska fedelét felnyitjuk, alóla a gombesattókat kigomboljuk és hátrahajlítjuk. Ezután a csákánybaltát, az ábra szerinti, a patkótáska mögé fűzve behelyezzük; a gombesattókkal a csákánybalták nyelvét átfogjuk, a gombesattókat behajlítjuk és végül a patkótáska fedelét is becsatoljuk.
2. A csákánybalták olajvételre semmiféle gombolást vagy esatolást nem igényel, mert a csákánybaltát csak egyszerűen felfelé kíméljük.

Gsz. lov. rajsaroglya készlet hordkészüléke nyereghez.

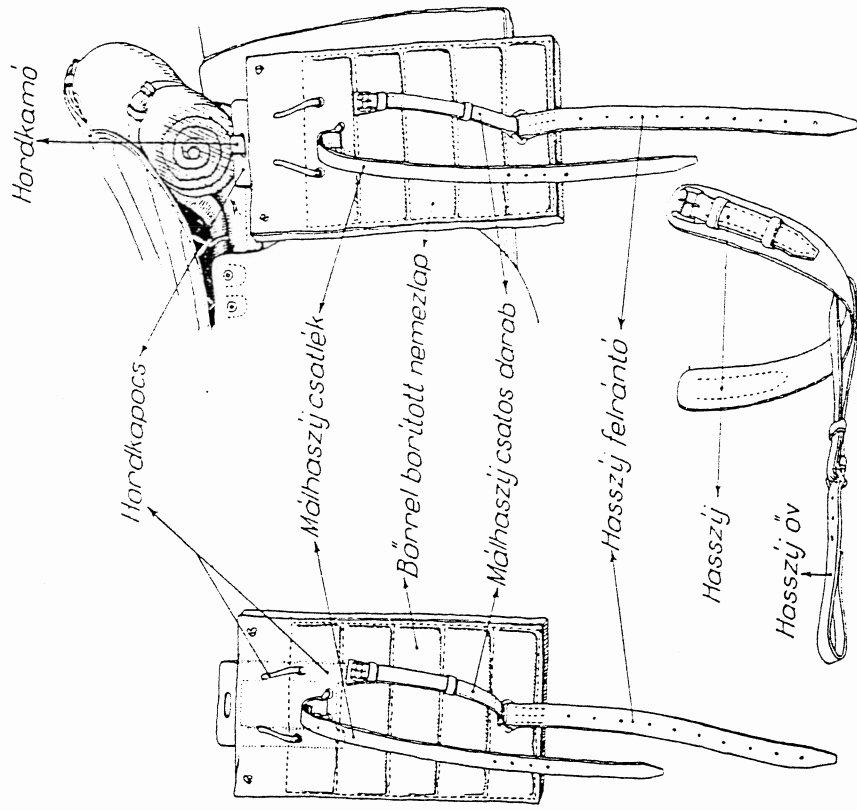

Megjegyzés:

1. A hordkészülék áll: 2 db. egyforma, bőrrel borított nemezslappal — hordkapocsból (málhaszjjal és hasszj felrántóval) 1 db. hasszj felrántó és 1 db. hasszj övből.
2. Az ábra az egyik bőrrel borított nemezslappal-hordkapocst a nyereg hordkamójára akasztva mutatja. A másikat nemezslappal-hordkapocst a nyereg másik oldalán hasonlóképpen függesztjük fel.
3. Máliázás: akasztunk egy-egy bőrrel borított nemezslappal-hordkapocst az ábrának megfelelően a 16 mindkét oldalán a 35 M. nyereg hordkamójába. Ezután a hasszj felrántókat a 16 mindkét oldalán egyformán úgy csatoljuk be a hasszj csatjába, hogy a nemezslap és a hasszj hevederszerzőn a 16 oldalához simuljon. A hasszj öv a hasszj felrántó alá csatoljuk és a hasszj felrántóval arra szolgál, hogy a hasszj ne csúszson hátra.
4. A hordkészülékre való máliázást a 19. és 20. sz. ábra mutatja.

Golyósóró bádóg töltényrakasz málházása a nyeregre.

(Bal oldalról.) *Hordkapocs*

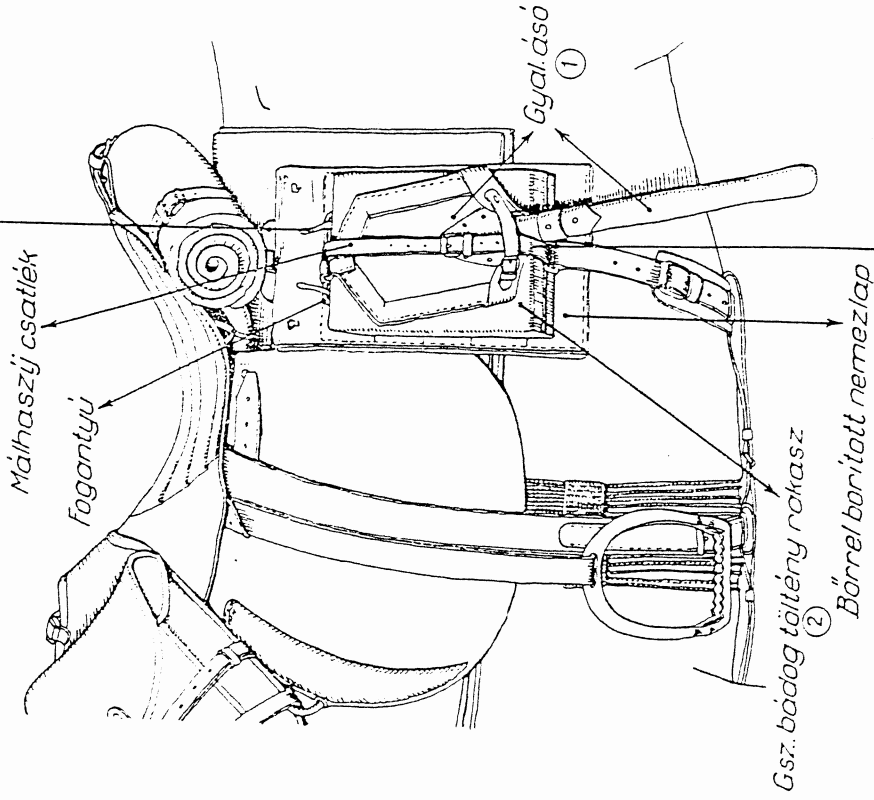

Málhaszj csatos óranab

- ① A gsz. bádóg töltényrakasz fogantyújára esatolva, csak a gsz. löszereket tartalmazó rakaszánál
- ② Jobbról hasonlóképen egy gsz. bádóg töltényrakaszt málházunk.

Megjegyzés:

1. Felmálházáshoz a málhaszj csatlékot a gsz. bádóg töltényrakasz fogantyúja alatt áthúzzuk és a rakasz fogantyújánál bejuttatjuk a hordkapocsra akasztjuk. Ezután a málhaszj csatos fogantyúját a gyalogásztól északra az ábra szerint áthúzzuk, a málhaszj csatos fogantyú szorosa, hogy az ásó a gsz. bádóg töltényrakaszhoz, utóbbi pedig teljesen a bőrrel borított nemezlapra szorídjon. A rakasz felmálházása a lö. jobb oldalán, valamint a gsz. csatlásvázától mind a két oldalon a gyalogásztól a rakasz fogantyújára esatolva marad és az ásót a rakaszhoz együtt visszük.
2. Lemálházásnál a gyalogásztól a rakasz fogantyújára esatolva marad és az ásót a rakaszhoz együtt visszük.
3. A málházáshoz szükséges gsz. lov. rajsröggya készlet hordkészítőkét a 18. sz. ábra ismerteti.

Golyósóró lov. szerelékcsatka málházása a nyeregre.

(Bal oldalról.)

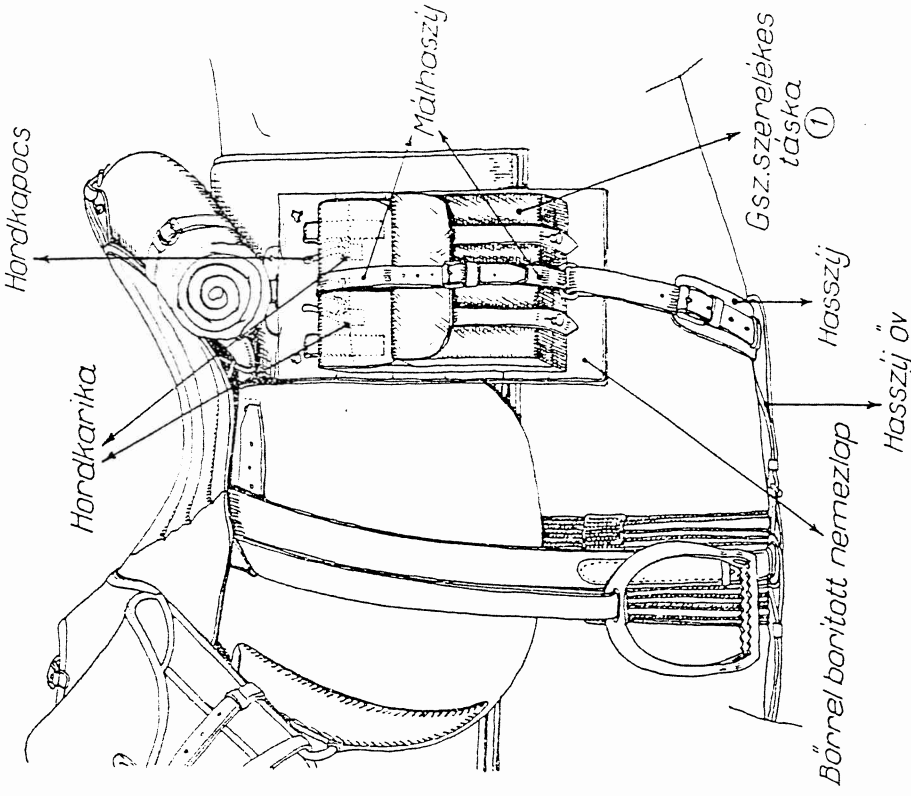

- ① Jobbról a hordkapocsra nem málházunk.

Megjegyzés:

1. Felmálházáshoz a gsz. szerelékcsatka a hátsó talpra szögletes hordkarikával a hordkapocsra akasztjuk. Ezután a málhaszj csatát a szerelékcsatka felett szorosan összekapcsoljuk, majd a gsz. szerelékcsatka a bőrrel borított nemezlapra szoríjuk.
2. A nyereg jobboldalán a hordkapocs arra szolgál, hogy gsz. bádóg töltényrakaszt hirtelen esetleg oda is málházassunk.
3. A málházáshoz szükséges gsz. lov. rajsröggya készlet hordkészítőkét a 18. sz. ábra ismerteti.

Honvédorvosi táska málházása a nyeregre.

(Bal oldalnézet.)

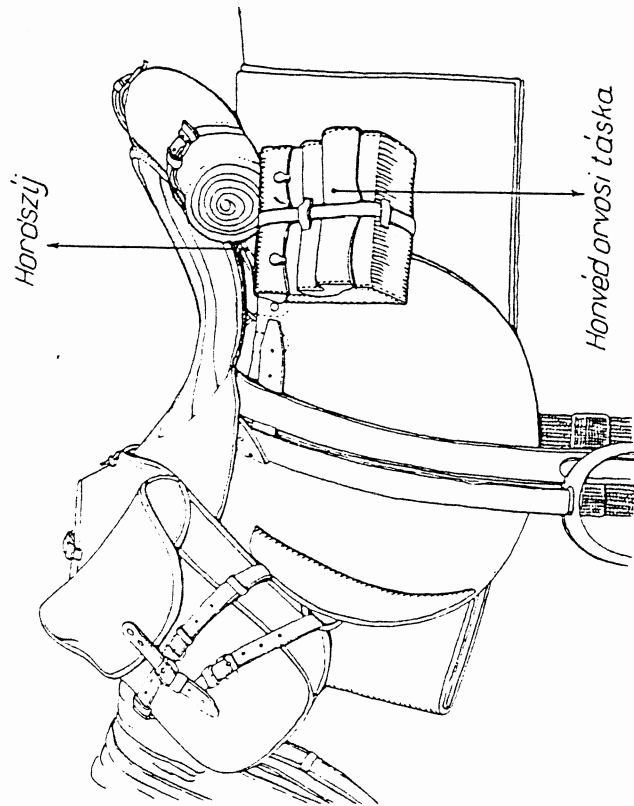

Megjegyzés:

A honvédorvosi táskát a horszj[ujjal], az ábra szerint hatról a hátsó kápára esatoljuk.

Hordkészülék a 35 M. nyereghez.^①

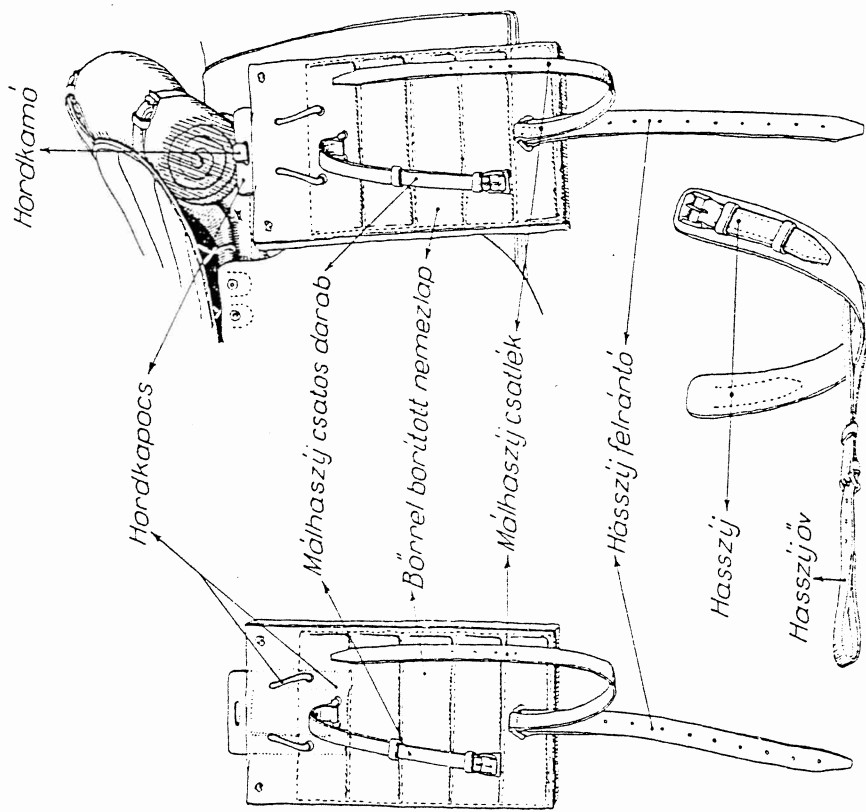

① A 35 M. hordkészülék és a 18. sz. ábrán tárgyalt esz. lov. nemezslapja készlet hordkészülék, eszt a málhaszj csatlék és esatos darabok helye és mértezőse tekintetében különbözt egymástól.

Megjegyzés:

1. A hordkészülék áll: 2 db. egyforma, bőrrel borított nemezslappal-hordkaposból (málhaszjjal és hasszj felrálóval), 1 db. hasszjából és 1 db. hasszj övből.
2. Az ábra az egyik bőrrel borított nemezslappal-hordkaposot a nyereg hordkamójára akasztja a mutatja. A másik nemezslappal-hordkaposot a nyereg másik oldalán hasonlóképen függesztjük fel.
3. Málházás: akasztunk egy-egy bőrrel borított nemezslappal-hordkaposot az ábrának megfelelően, a 16. mindkét oldalán a 35 M. nyereg hordkamójába. Ezután a hasszj felrálókat a lö hevederszerűen a lö oldalához simítjuk. A hasszj esatoljuk, hogy a nemezslap és a hasszj arra szolgál, hogy a hasszj ne esúszson hátra.
4. A hordkészülékre való málházást a 23. és 24. sz. ábra mutatja.

Orvosi szerezék málhatáska és kötszer málhatáska málházása a nyeregre.
(Jobb oldalnézet.)

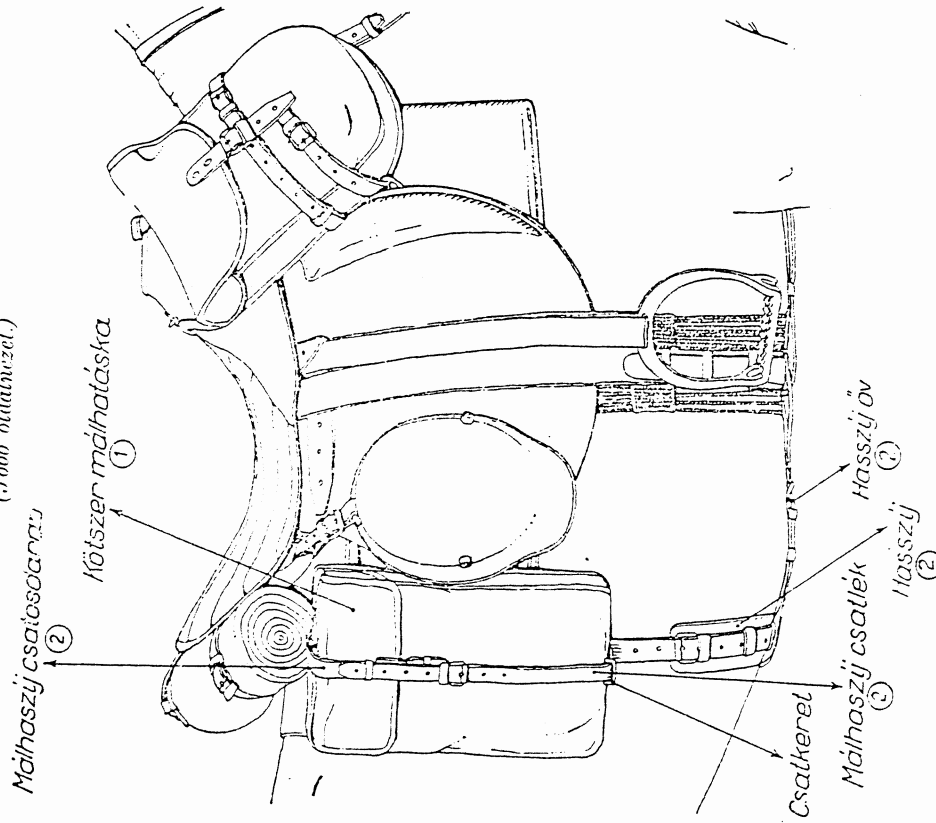

① Balról az orvosi szerezék málhatáskát málhúzzuk, mely kútlakban a kötszer málhatáskával azonos.
 ②) A 35 M. nyereghez hordkészíték részei. A hordkészítéket részletesen a 22. sz. ábra ismerteteli.

Megjegyzés:

A kötszer málhatáskát a hátulsó talára szegresett hordkarikákkal a hordkapocsra akasztjuk. Ezután a málhaszj csatlékot a málhatáska alsó szelvénye erősfített csakkereten áthúzzuk és úgy csatoljuk a málhaszj csatos darabba, hogy a málhatáska a bőrrel borított nemezlaphoz szoruljon.

Gázorvosi málhatáska málházása a nyeregre.
(Bal oldalnézet.)

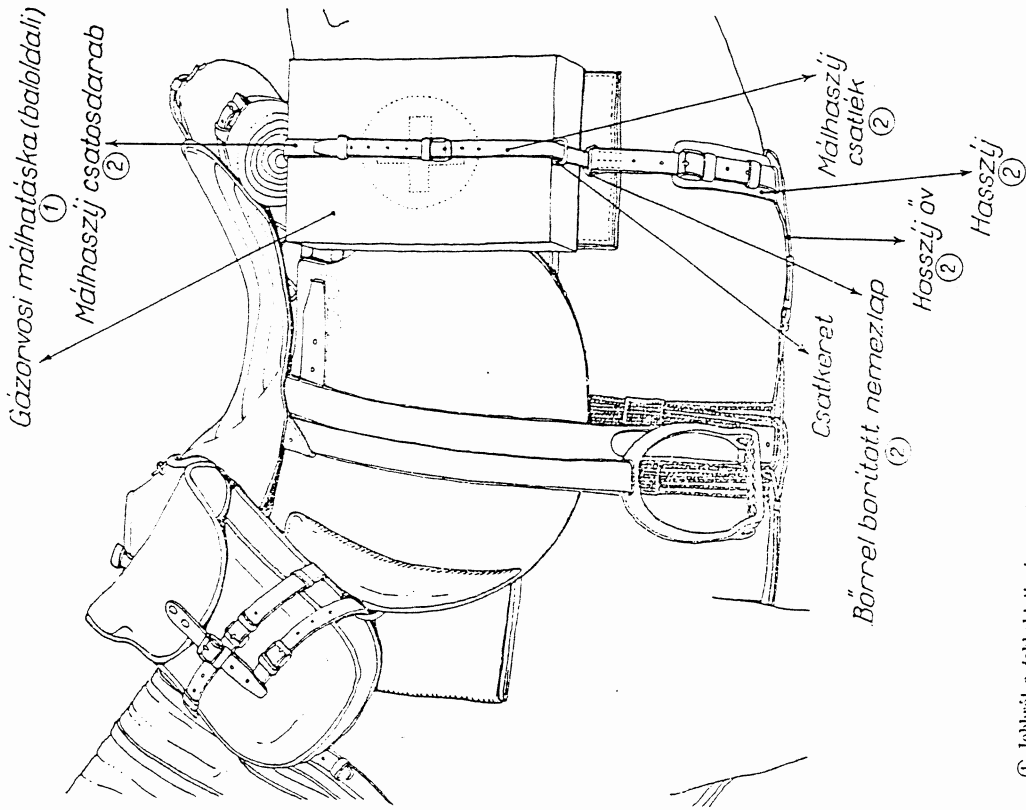

① Jobbról a jobboldali gázorvosi málhatáskát hasonlóképpen málhúzzunk.
 ②) A 35 M. nyereghez hordkészíték részei. A hordkészítéket részletesen a 22. sz. ábra ismerteteli.

Megjegyzés:

A gázorvosi málhatáskát a hátulsó talára szegresett hordkarikákkal a hordkapocsra akasztjuk. Ezután a málhaszj csatlékot a gázorvosi málhatáska alsó szelvénye erősfített csakkereten áthúzzuk és úgy csatoljuk a málhaszj csatos darabba, hogy a málhatáska a bőrrel borított nemezlaphoz szoruljon.

Állatorvosi vagy patkolómesteri kötszertáska málházása a nyeregre. (Bal oldalnézet.)

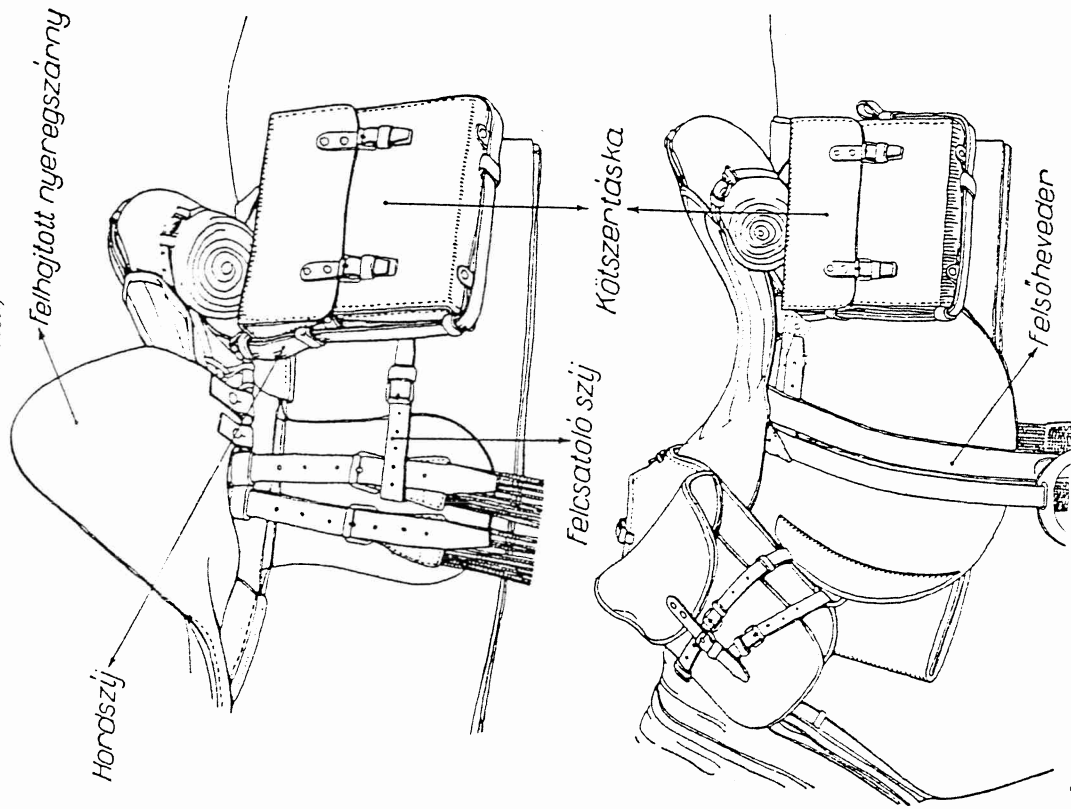

Megjegyzés:

A kötszertáskát a felső ábra szerint a hordászfíjat, hatról a hátsó kápára esato ljuk, a felcsatoló szíj hurokját pedig ráhúzzuk a zsinór alsóheveder hátsó esatójának hórászkányára. Ezután Az alsó ábra a már készen felmálházott kötszertáskát mutatja.

Patkoló csapatsterszám (99 M.) málházása a nyeregre. (Felsőnézet hátulról.)

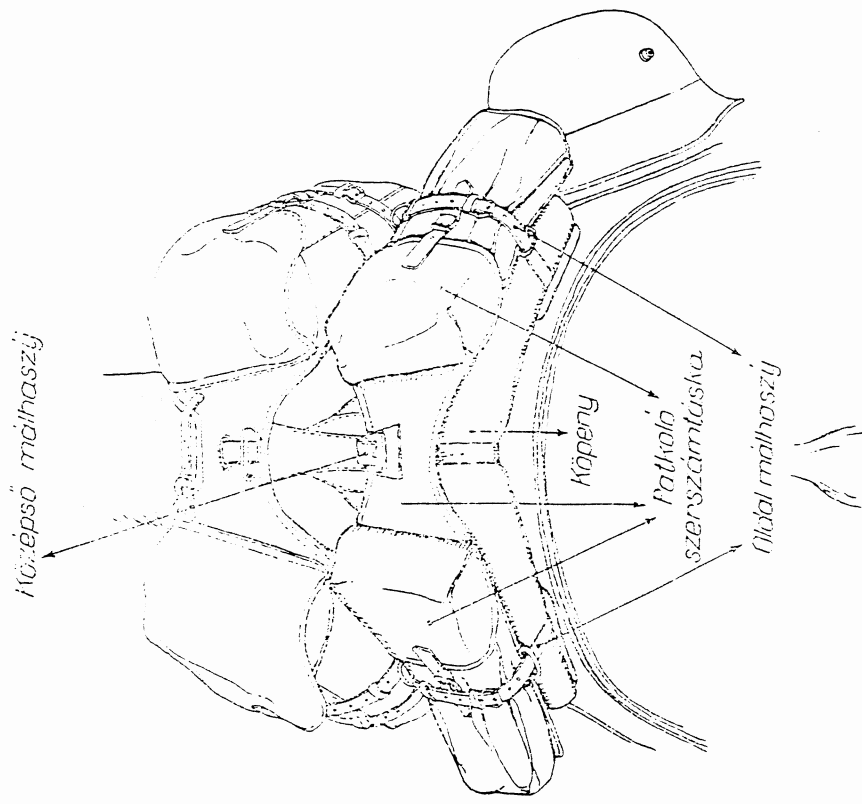

Megjegyzés:

A patkoló csapatsterszámát mindig a hátsó kápa - vagy az itt hordott málya - vagy az ábra szerint málházunk.
A patkoló csapatsterszám használatakor legelőbb az oldal málházásfjakat kell kikészíteni, a középső málházásíj mindig esatolva marad és biztosítja a málya helyes tekvesét.

A taliga bal oldalnézete.
(Puska és hosszúnyelű csákány málházása.)

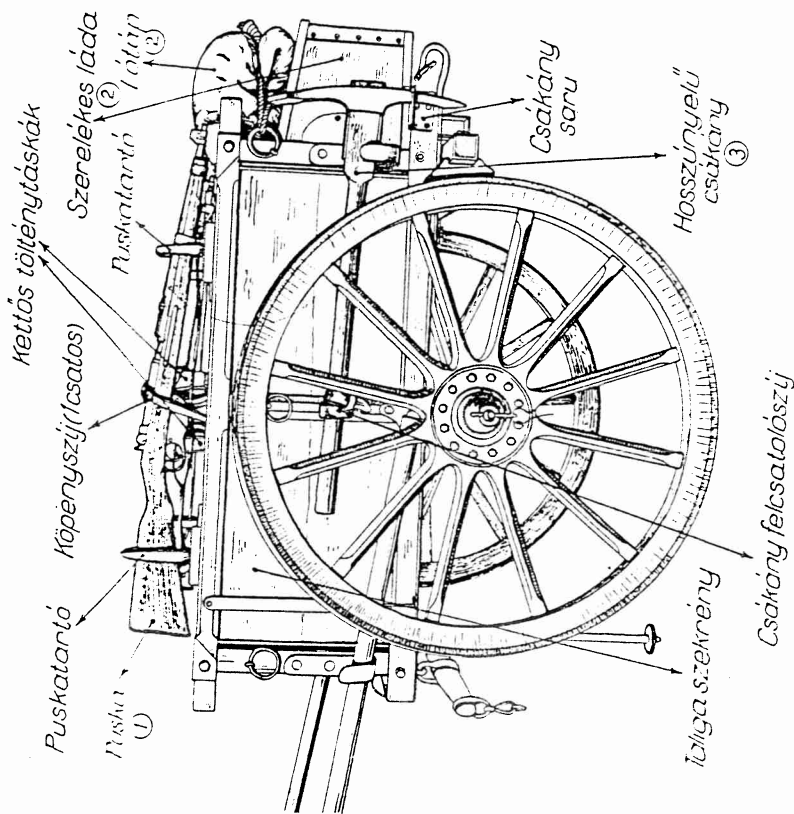

- ① Málházása előtt: a két kettős tölténytáskát és a szaronyt 1 db. egy csatos kőpenyszíjjal összeesztoljuk és a kőpenyszíj hurokját (a esztorókat felül) a puska závarzára illesztjük.
Málházáshoz: az ekként szerelt puskát úgy fektetjük a baloldali puskatartóba, hogy a puska szíj a puska alatt fektődjék, a kettős tölténytáskát és a szaronyt pedig befelé kerüljenek.
 ② Részletes málházása a 3. sz. ábra szerint.
 ③ Minden második taligán.

A taliga jobb oldalnézete.
(Puska és hosszúnyelű ásó málházása.)

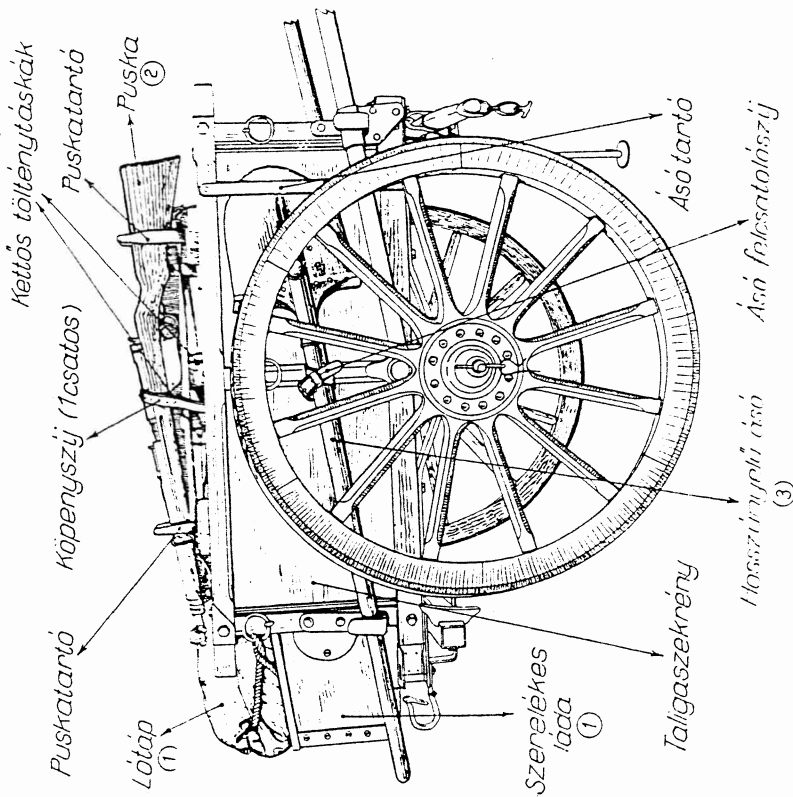
**MEGTERHELÉS:**

A fogat löf felszerelése és lőtípusa ①	kb. 13 kg.
A jármű felszerelése ②	„ 4 „
Összesen: kb. 17 kg.	

① A málházás részletei a 3. sz. ábra szerint.

② Málházása az 1. ábra (1) szerint.

③ Minden második taligán.

④ **Löf felszerelésből:** 1 db. tartalék lőtráng, 1 db. abrakos tarisznya, 1 db. vászon itatóveder (csak minden második taligán, súly nincs beszámítva), 1 db. 35 M. zaboszeszék, 1 db. 0,6 hl zaboszeszék, 1 db. lőkefe, 1 db. lövőkar, 1 db. rövid hajlékony, 1 db. patkósarok, 1 db. patkósarok zarszó, 1 db. patkósarok kules, 2 db. felvezetett hőmospatkó (főelőírómmal), 4 db. éles- 4 db. tompa patkósarok, 12 db. levezetett patkósarok.

Lőtípusból: a napi lőtípus javadalmazás lemmaradt zabja, továbbá 1 sz. adag zab és 1 db. 35 M. zaboszeszékben 1 T. adag zab.

⑤ **Vonattanyagból:** 1 db. 16 M. taligához ponyva, 1 db. tartalék sűrűsűrűm taligához, 4 db. 9 M. hórakka, 2 db. mállakóél (egyik használatban), 2 db. 9 M. teugelevékszög sassókkal, 1 db. 9 M. teugelevékszög (csak minden ötödik taligán, súlyja nincs beszámítva), **Műszaki anyagból:** 1 db. kőzablat.