

R-99.

735/9.

FELSZERELÉSI ÉS MÁLHÁZÁSI UTASÍTÁS



A

GYALOGSÁG

SZÁMÁRA.

M. KIR. HONVÉD

LUDOVIKAI AKADEMIA

II. fősopori könyvtára

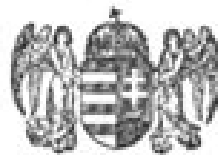

4000/11
1936/11

BUDAPEST

STÁDIUM SAJTÓVALLALAT RÉSZVÉNYTÁRSASÁG NYOMDÁJA

1936.

SZAKASZPARANCSNOK HELYETTES (árkász).

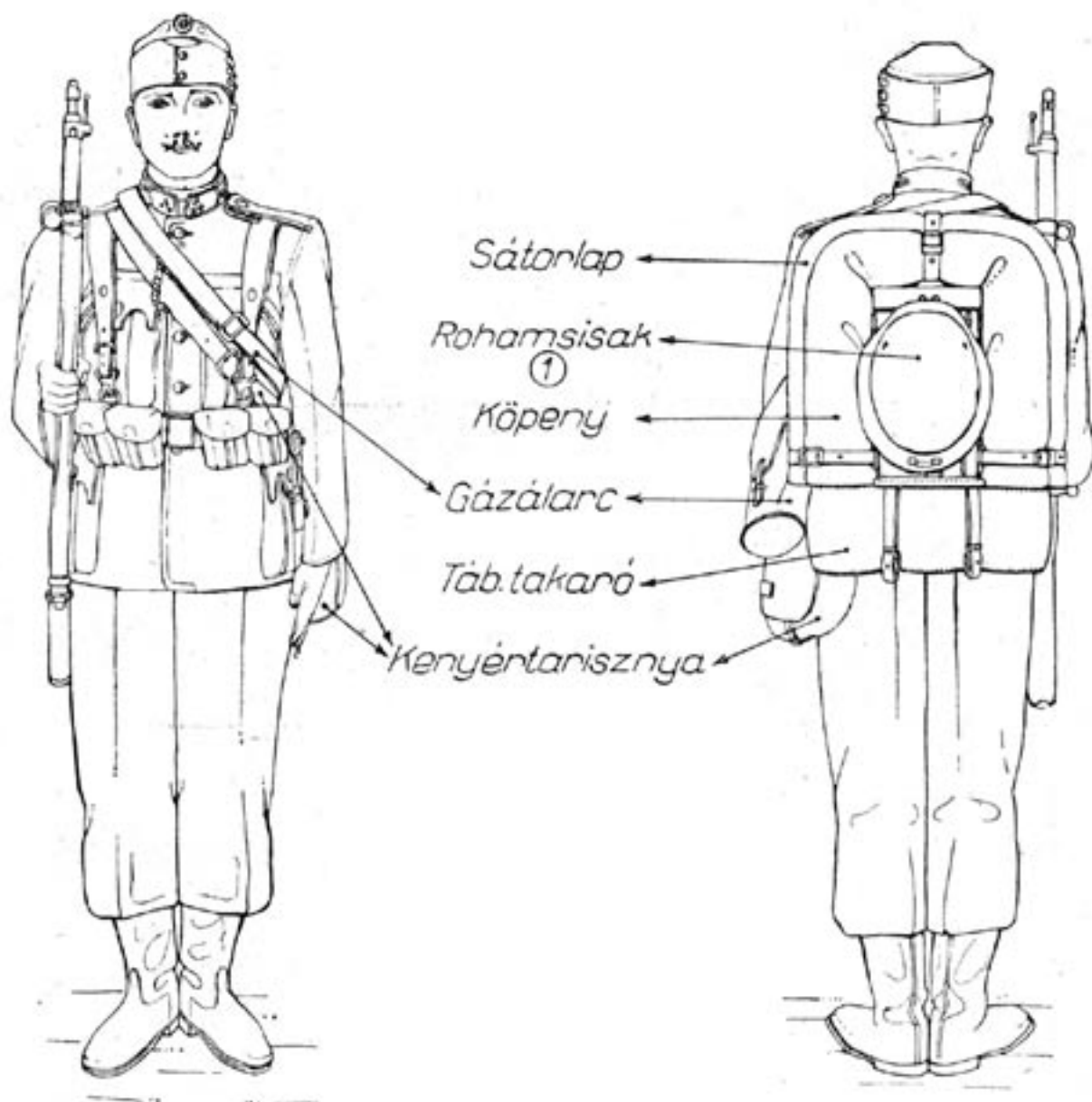

① Alatta fűzőesége.

Megjegyzés :

1. Igazolvány jegytokot az ing alatt a nyakba akasztjuk.
2. Sebkeelőző csomag és gázsebecsomag a zubbony bal alsó zsebében.
3. Jelsípöt a zubbony (köpeny) felső gomblyukába hurkoljuk.
4. Villanyseblámpa a kenyértarisznyában.
5. A felesleges (szerszám-, esetleg tábori takaró esatoló mátha-) szíjakat a szerszámbőröndbe tesszük.

PUSKÁS CSATÁR.

(Nyári menetöltözet.)

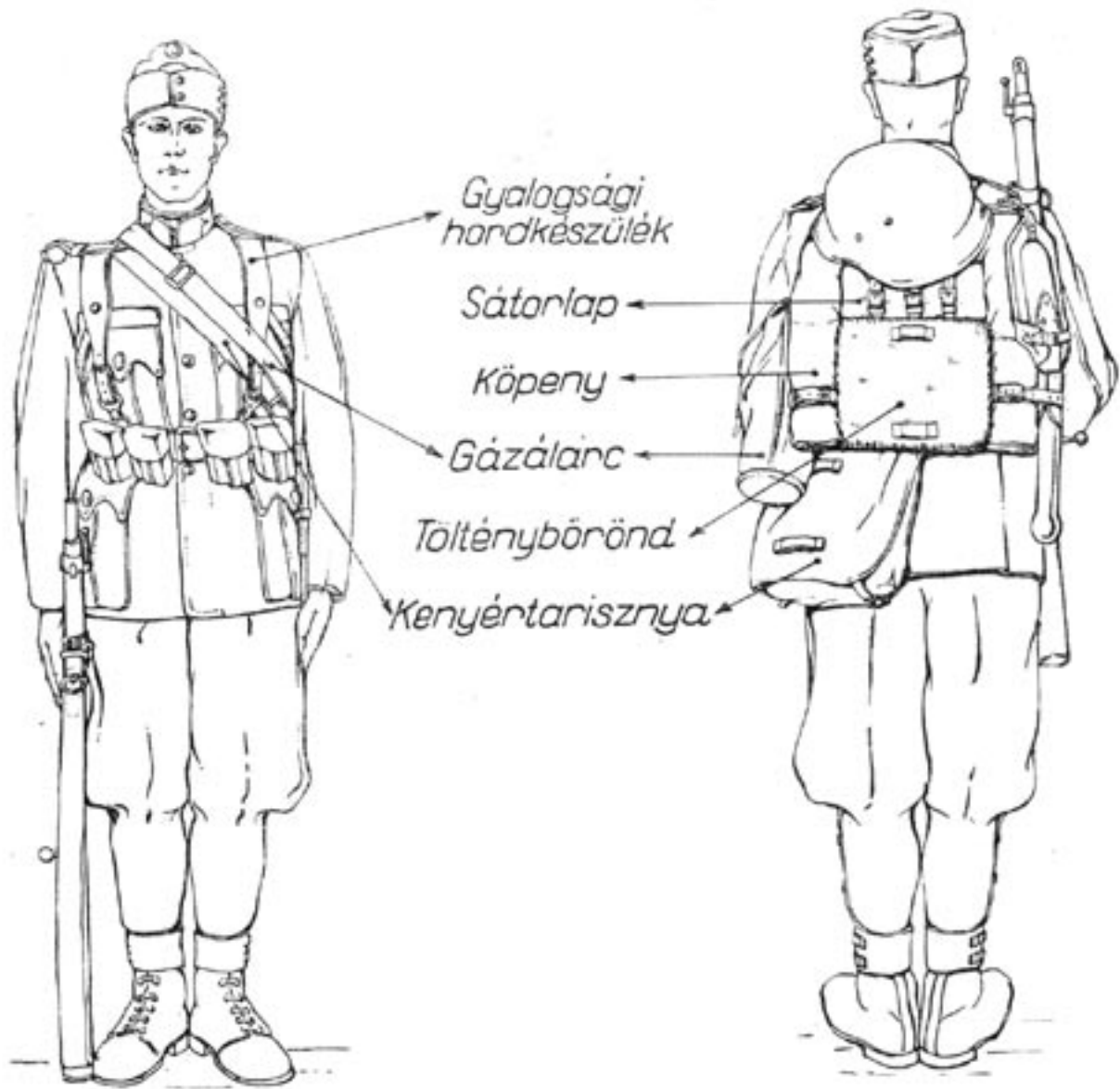

Megjegyzés:

1. Igazolvány jegytokot az ing alatt a nyakra akasztjuk.
2. Sebkeötöző csomag és gázsebcsomag a zubbony bal alsó zsebében.

LŐSZERALTISZT.

(Nyári meztöltőzet.)

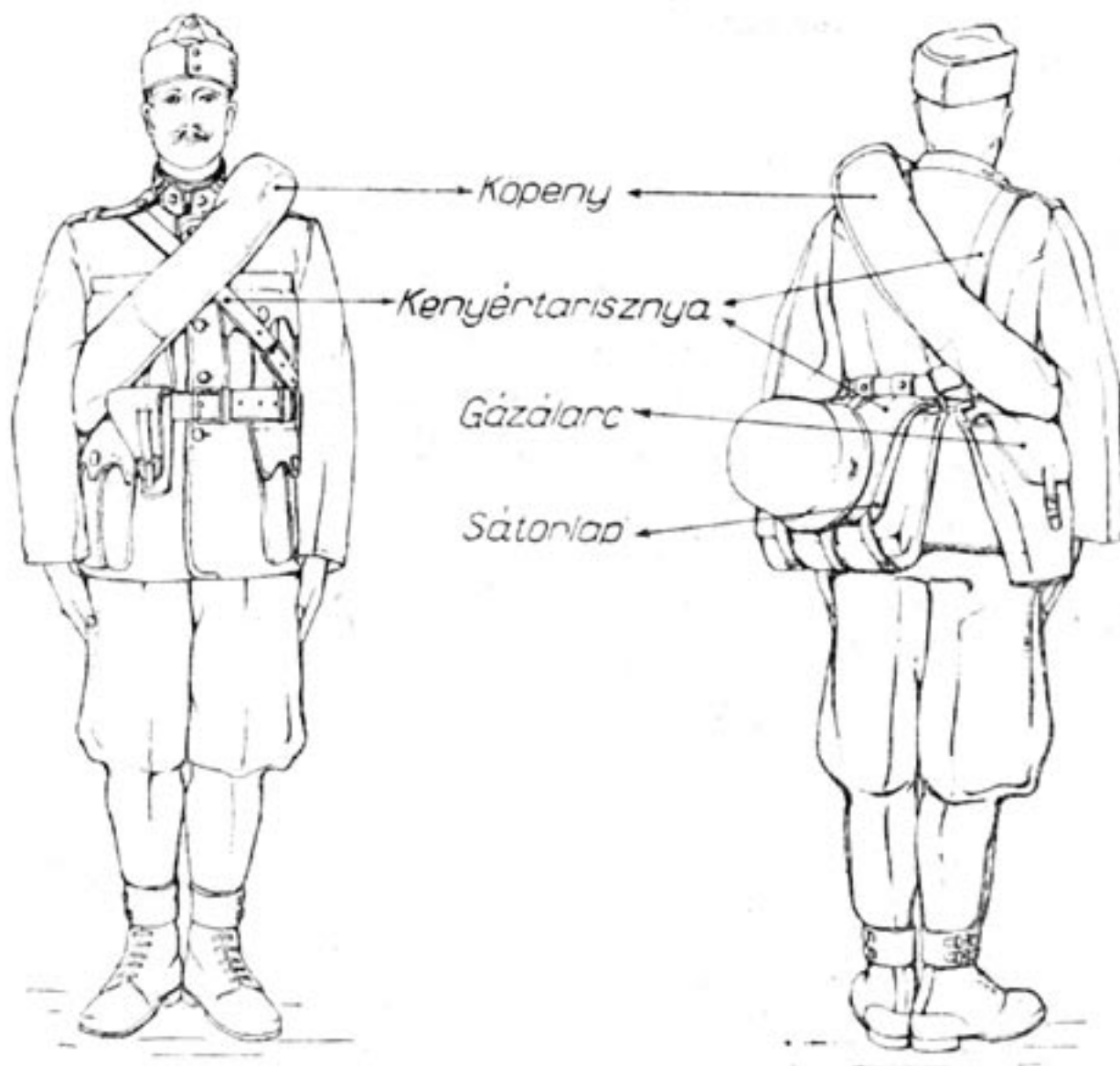

Megjegyzés:

1. Igazolványjegytokot az ing alatt a nyakba akasztjuk.
2. Sebkegészítő csomag és gázsebesomag a zubbony bal alsó zsebében.
3. Jelsípót a zubbony (köpeny) felső gomblyukába hurkoljuk.
4. Jegyzékkönyv a zubbony bal felső (köpenyujj felhajtás belső) zsebében.

GÉPPUSKA KEZELŐ (4-es, 5-ös és 6-os).

(Nyári menetöltözet.)

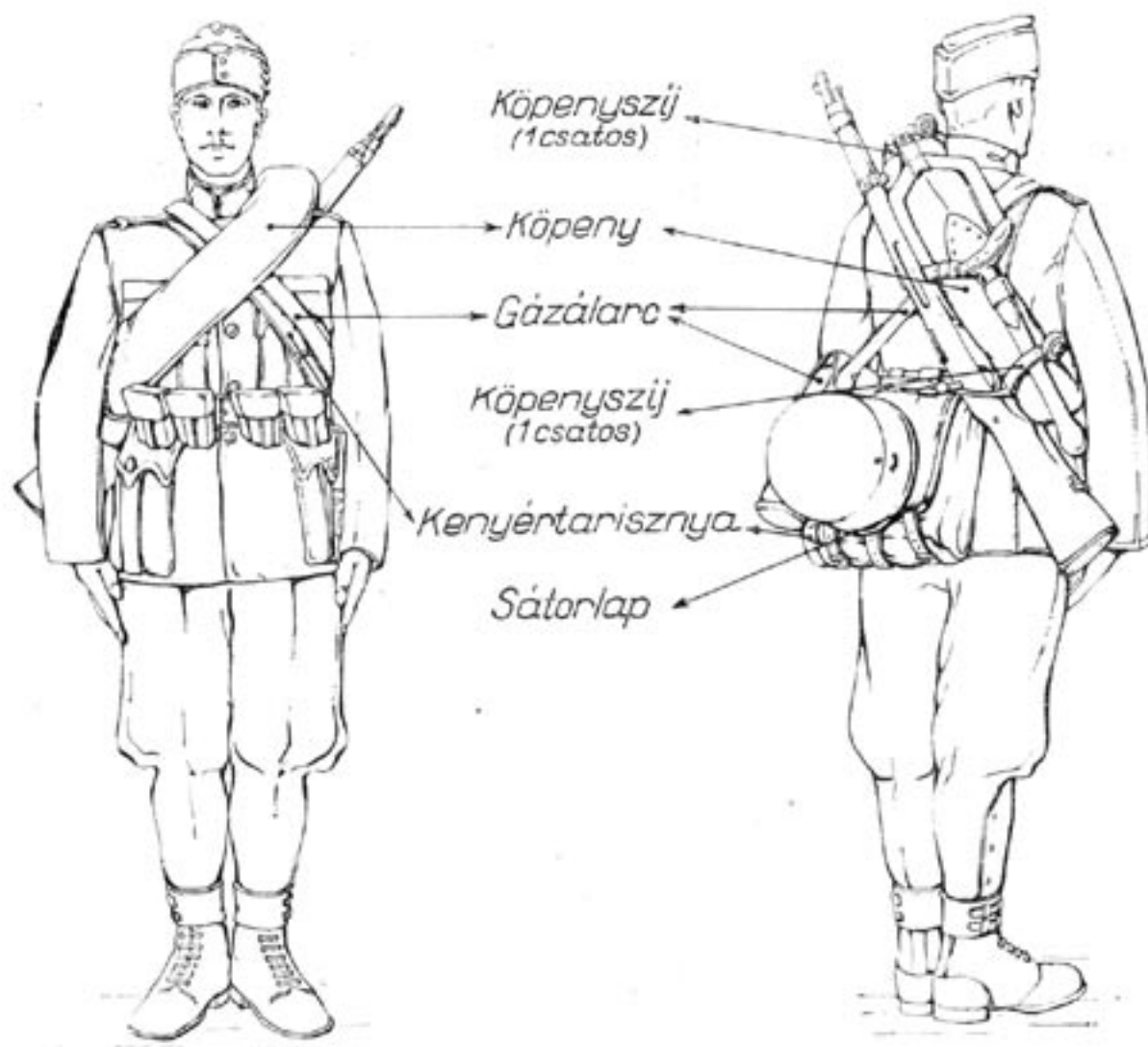

Megjegyzés :

1. Igazolvány jegytokot az ing alatt a nyakba akasztjuk.
2. Sebkeötöző csomag és gázsebecsomag a zubbony bal alsó zsebében.

AKNAVETŐ KEZELŐ.

(Nyári menetöltözet.)

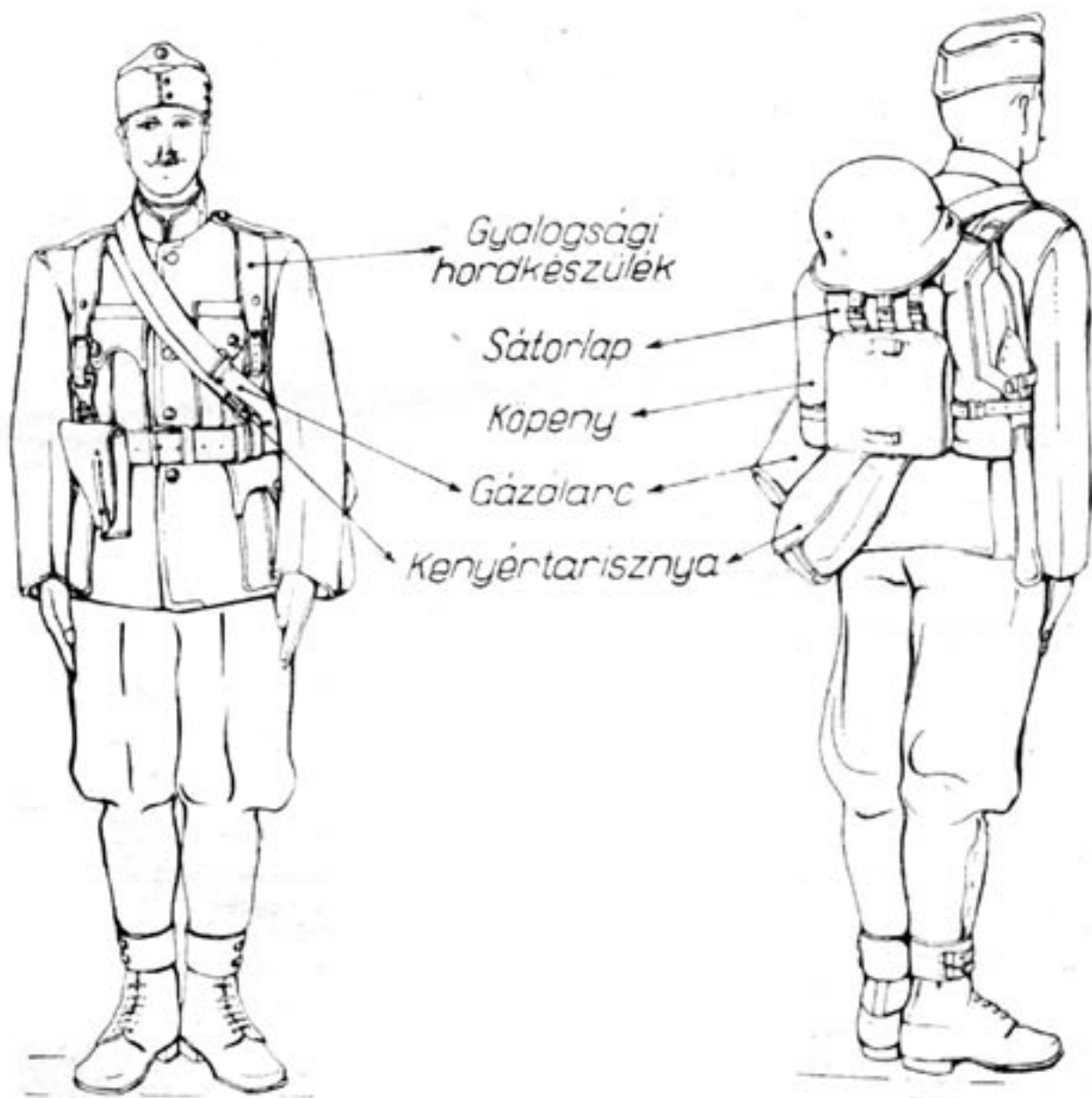

Megjegyzés:

1. Igazolvány jegytokot az ing alatt a nyakra akasztjuk.
2. Sebkeletőző csomag és gázsebcsomag a zubbony bal alsó zsebében

TÁVBESZÉLŐ PISZTOLYOS (állomásvivő) (148. fsz.)

(Nyári menetöltözet, távbeszélő felszereléssel. ①)

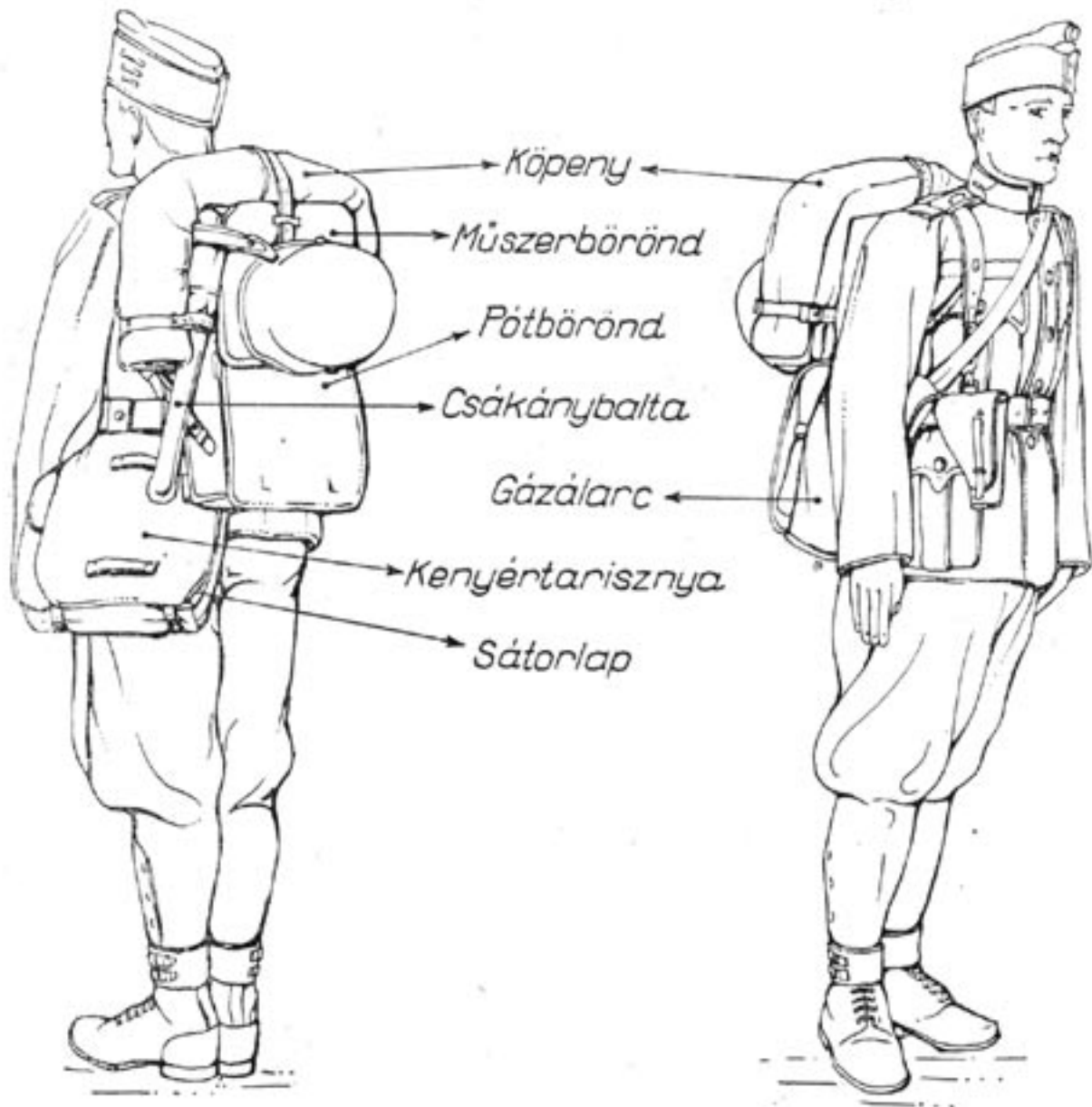

MEGTERHELÉS:

A testen viselt ruha ②	4585 kg.
Az emberen lévő felszerelés ①	22025 kg.

① A távbeszélő felszerelést (műszer- és pótbőröndöt) a reámálházott szerelvénytől együtt menet alatt járművön szállítjuk. Az emberen lévő felszerelés akkor ennek súlyával (16-168 kg) kevesebb.

② Köpeny és haskötő nélkül.

Megjegyzés:

1. Igazolvány jegytokot az ing alatt a nyakba akasztjuk.
2. Sebkeötöző csomag és gázsebesomag a zubbony bal alsó zsebében.
3. A távbeszélő készüléket a műszerbőröndbe, a telepszekrényt a kettős száraz elemmel a pótbőröndbe mállházuk.

RÁDIÓKEZELŐ R/1 (137. fsz.).

(Nyári menetöltözet, rádiókészülékkel. ①)

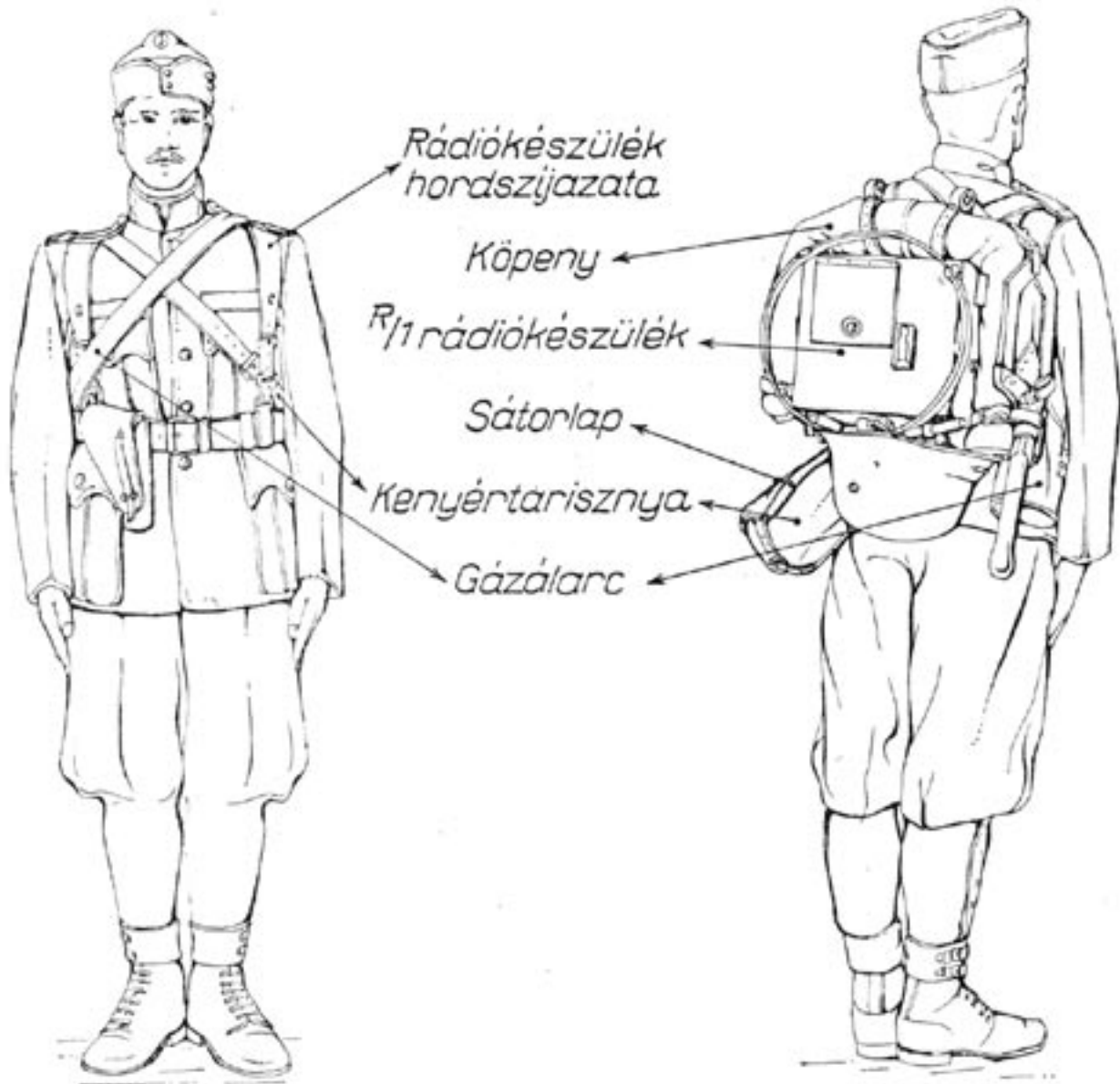

MEGTERHELÉS:

A testen viselt ruha ②	4·585 kg.
Az emberen levő felszerelés ①	22·317 kg.

① A rádiókészüléket a reálmátházott szerelvényvel együtt menet alatt járművön szállítjuk. Az emberen levő felszerelés akkor ennek súlyával (15·810 kg) kevesebb.

② Köpeny és haskötő nélkül.

Megjegyzés:

1. Igazolvány jegytokot az ing alatt a nyakba akasztjuk.
2. Sebktöző csomag és gázsebesomag a zubbony bal alsó zsebében.

TÁVBESZÉLŐ PISZTOLYOS (szerelékes) (148. fsz.).

(Nyári menetöltözet, távbeszélő hordkészülékkel. ①)

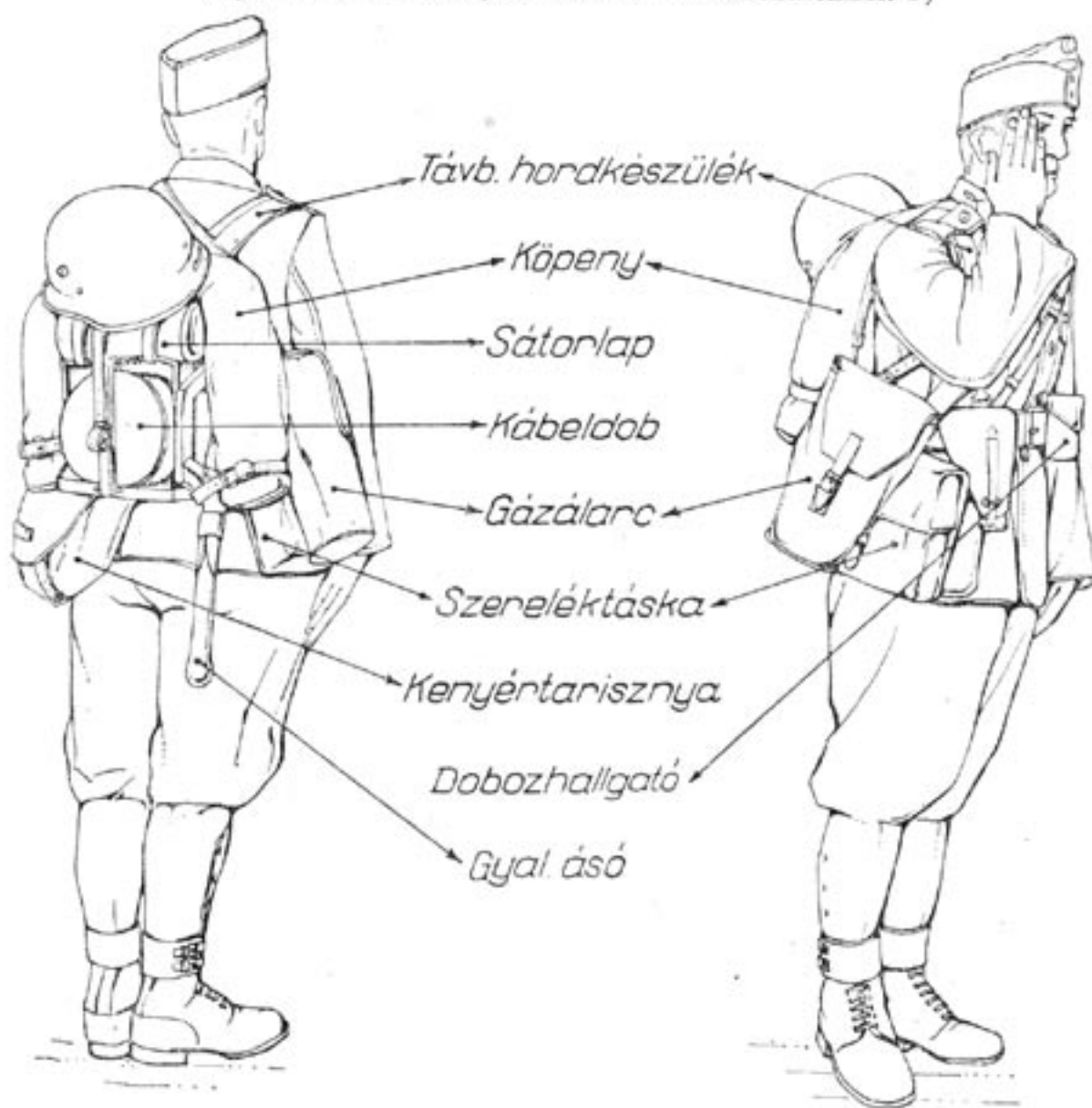

MEGTERHELÉS :

A testen viselt ruha ②	4-585 kg.
Az emberen levő felszerelés ①	21-687 kg.

① A távbeszélő hordkészüléket a reámálházott szerelvényvel együtt, a szereléktáskát és a dobozhallgatót menet alatt járművön szállítjuk. Az emberen levő felszerelés akkor ennek súlyával (15-730 kg) kevesebb.

② Köpeny és haskötő nélkül.

Megjegyzés :

1. Igazolvány jegytokot az ing alatt a nyakba akasztjuk.
2. Sebkeötözőcsomag és gázsebesomag a zubbony bal alsó zsebében.

RÁDIÓKEZELŐ R/2 (138. fsz.).

(Nyári menetöltözet, rádiókészülékkel. ①)

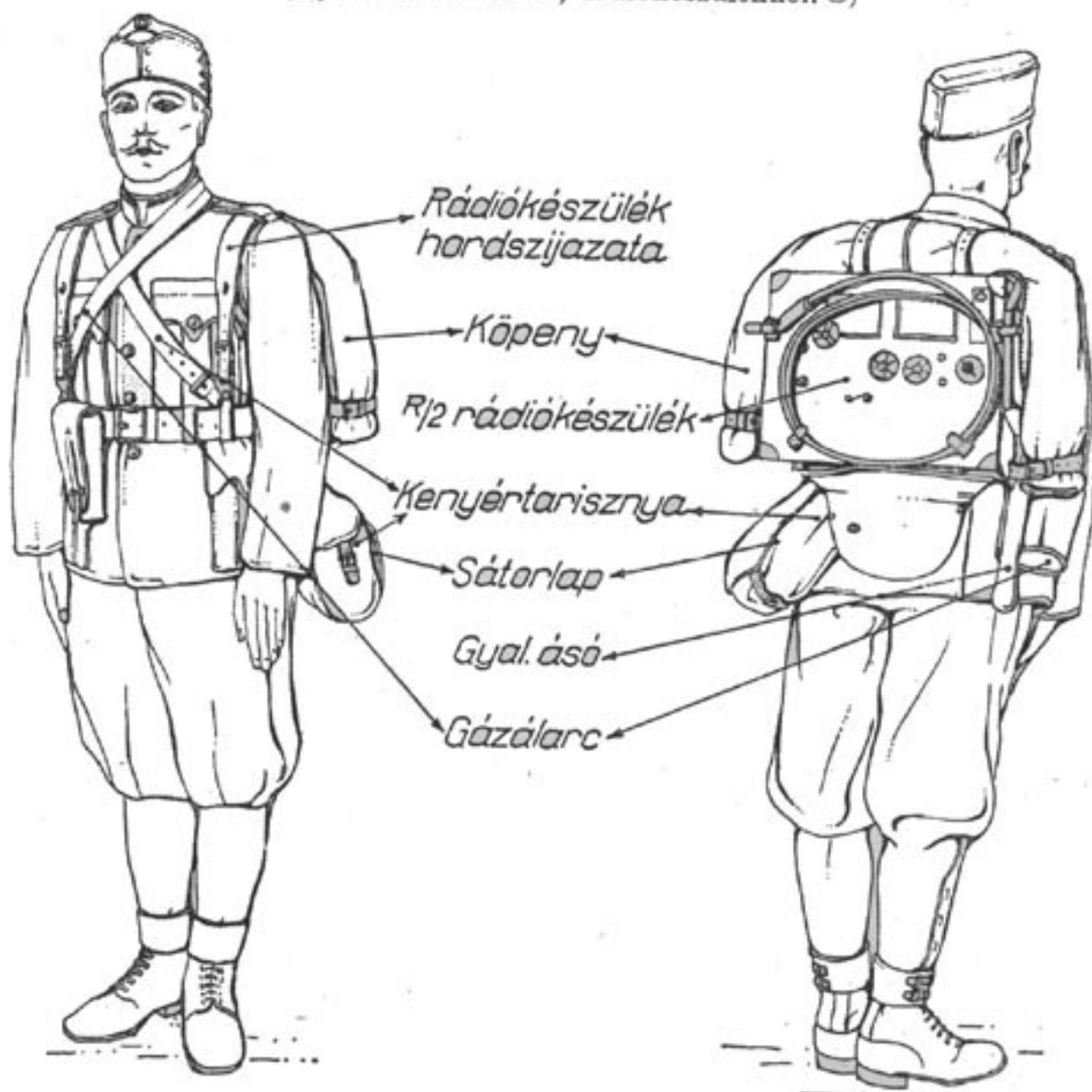

MEGTERHELÉS :

A testen viselt ruha ②	4585 kg.
Az emberen lévő felszerelés ①	30317 kg.

- ① A rádiókészüléket a reálműhelyezett szerelvénytől együtt menet alatt járművön szállítjuk. Az emberen lévő felszerelés akkor ennek súlyával (23340 kg) kevesebb.
 ② Köpeny és haskötő nélkül.

Megjegyzés :

1. Igazolvány jegytekot az ing alatt a nyakba akasztjuk.
2. Sebkeötözö csomag és gázsebcsomag a zubbony bal alsó zsebében.

EGÉSZSÉGÜGYI TISZTES

(Téli menetöltözet.)

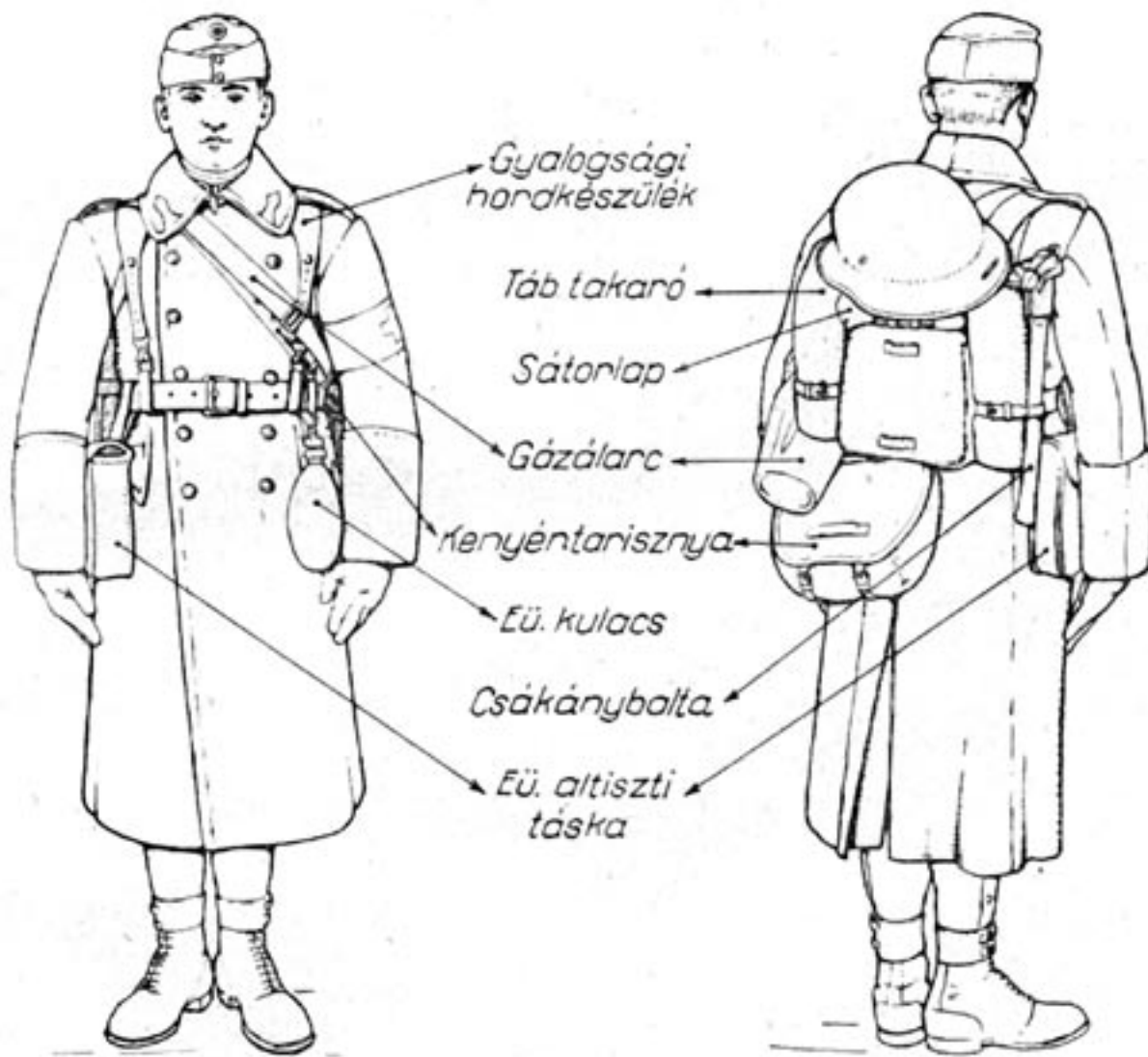

MEGTERHELÉS:

A testen viselt ruha ①	7-760 kg.
Az emberen levő felszerelés	14-349 kg.

① Kópennyel és haskőtövel.

Megjegyzés:

1. Igazolvány jegytokot az ing alatt a nyakba akasztjuk.
2. Sebkeötözö csomag és gázsebecsomag a zubbony bal alsó zsebében.
3. Jegyzékkönyv a kópennyujj felhajtás belső (zubbony bal felső) zsebében.

TÁVBESZÉLŐ ÁLLOMÁSCSOPORT PARANCSNOK (103. fsz.).

(Nyári menetöltözet, távbeszélő hordkészülékkel.①)

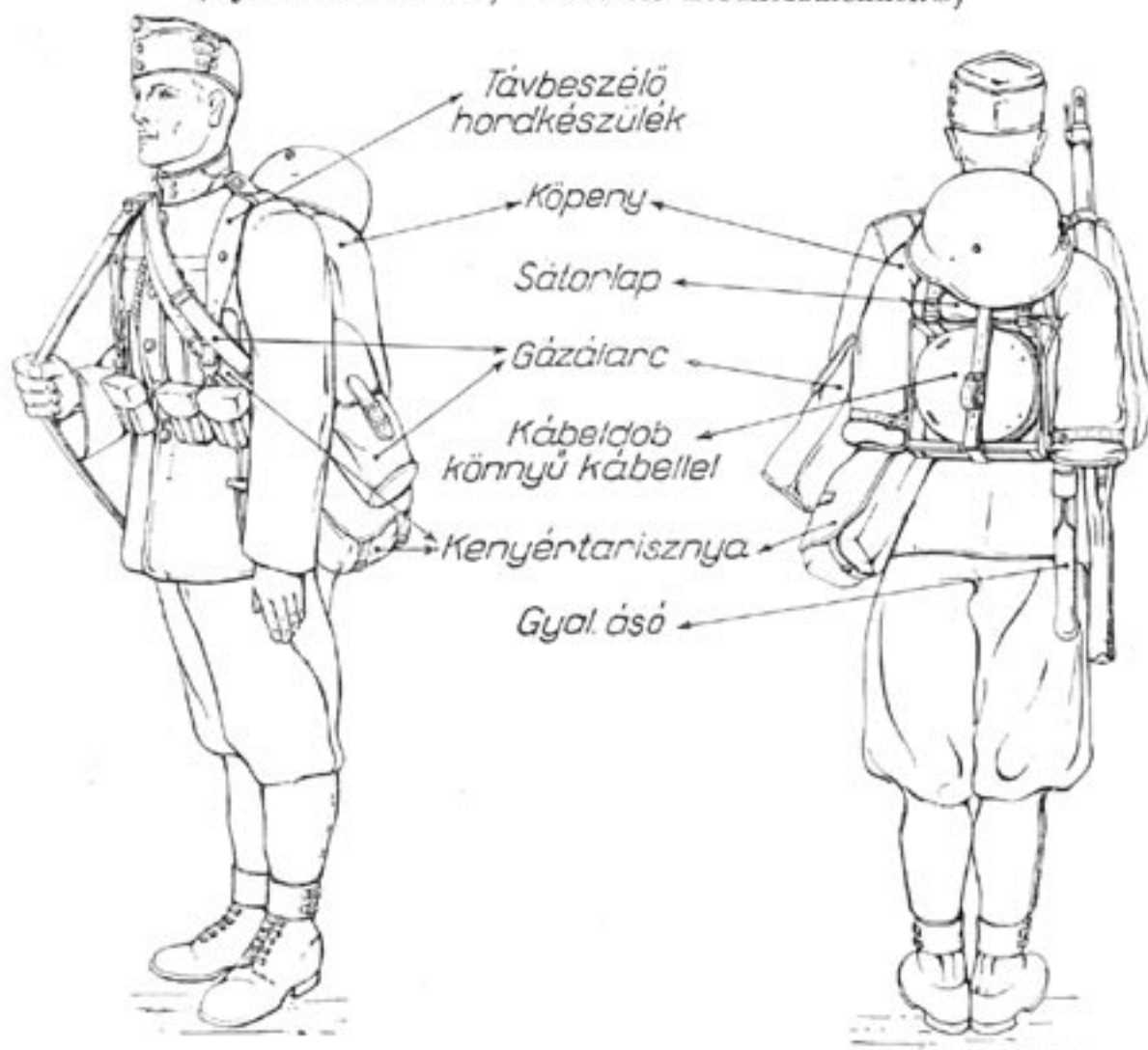

MEGTERHELÉS :

A testen viselt ruha ②	4:585 kg.
Az emberen levő felszerelés ①	24:436 kg.

① A távbeszélő hordkészüléket a reámálházott szerelvénnel együtt menet alatt járművön szállítjuk. Az emberen levő felszerelés akkor ennek súlyával (12.777 kg) kevesebb.

② Köpeny és haskötő nélkül.

Megjegyzés :

1. Igazolvány jegytkot az ing alatt a nyakba akasztjuk.
2. Sebkeötözö csomag és gázsebesomag a zubbony bal alsó zsebében.
3. Jelsípót a zubbony (köpeny) felső gomblyukába hurkoljuk.
4. Jegyzékkönyv a zubbony bal felső (köpenyujj felhajtás belső) zsebében.

TISZTI KÜLDÖNC

(Nyári menetöltözet.)

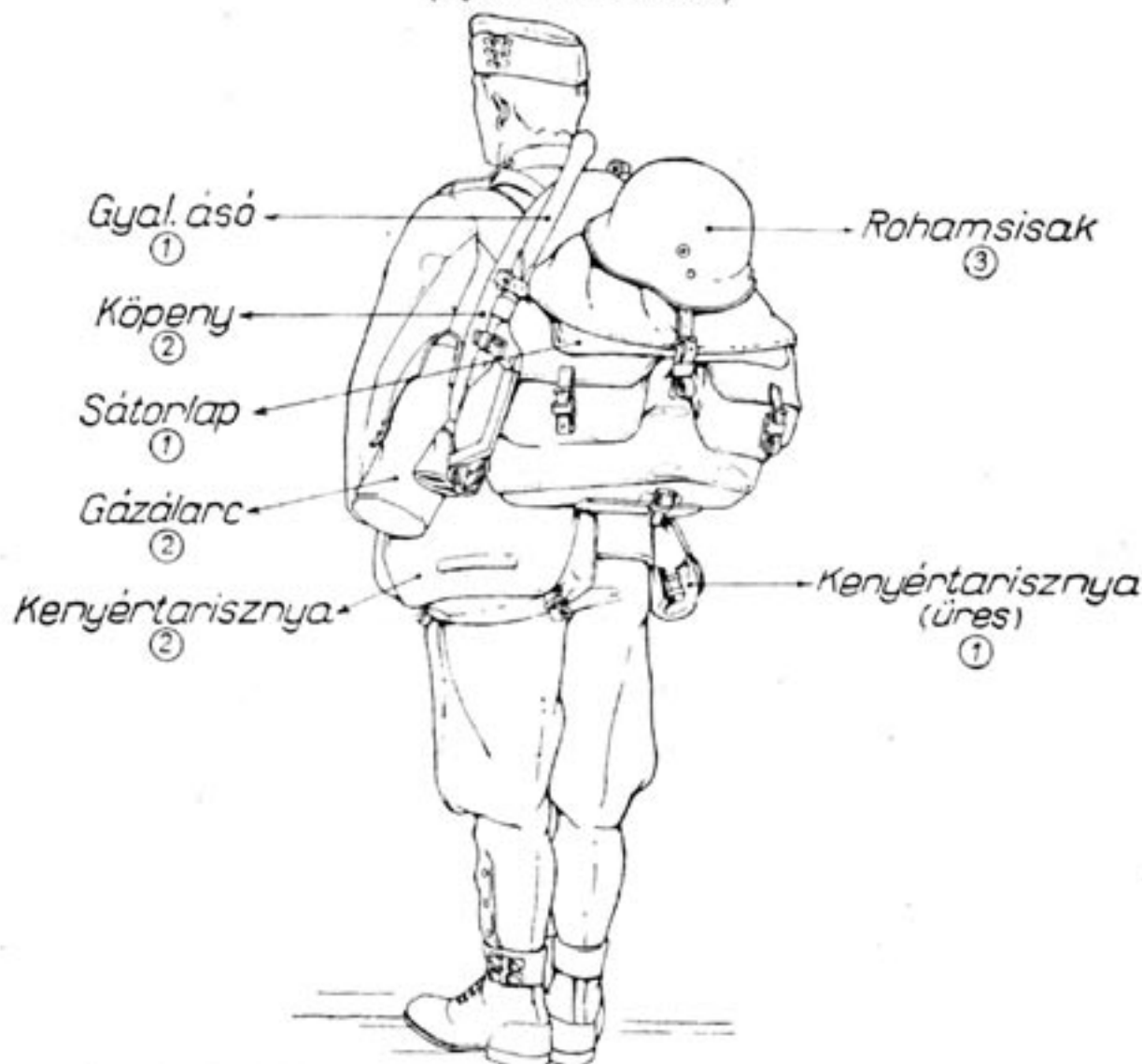

MEGTERHELÉS:

A testen viselt ruha (4)	4·585 kg.
Az emberen levő felszerelés (5)	21·439 kg.

- ① A tiszté. Lovasított: tiszt sátorlapja a lovon van, helyébe a tisztí küldőncét mátházzuk.
- ② A tisztí küldőncé.
- ③ Alatta főzőeséze, mindkettő a tisztí küldőncé. Rohamsisakkal el nem látottaknál csak főzőeséze a D/1. mell. 16. sz. ábra szerint mátházva.
- ④ Köpeny és haskötő nélkül.
- ⑤ Ebből a tisztí felszerelése 12·217 kg.

Megjegyzés:

1. Igazolvány jegytokot az ing alatt a nyakra akasztjuk.
2. Sebktőző csomag és gázsebecsomag a zubbony bal alsó zsebében.
3. A tiszt részére mátházott ruházat és felszerelés az I. típusnál van felvéve (részletmátházása a D/1. mell. 15. sz. ábra szerint).

JELENTŐ MOTORKERÉKPÁROS^① GÉPKOCSIVEZETŐ

(Bőrruhában.)

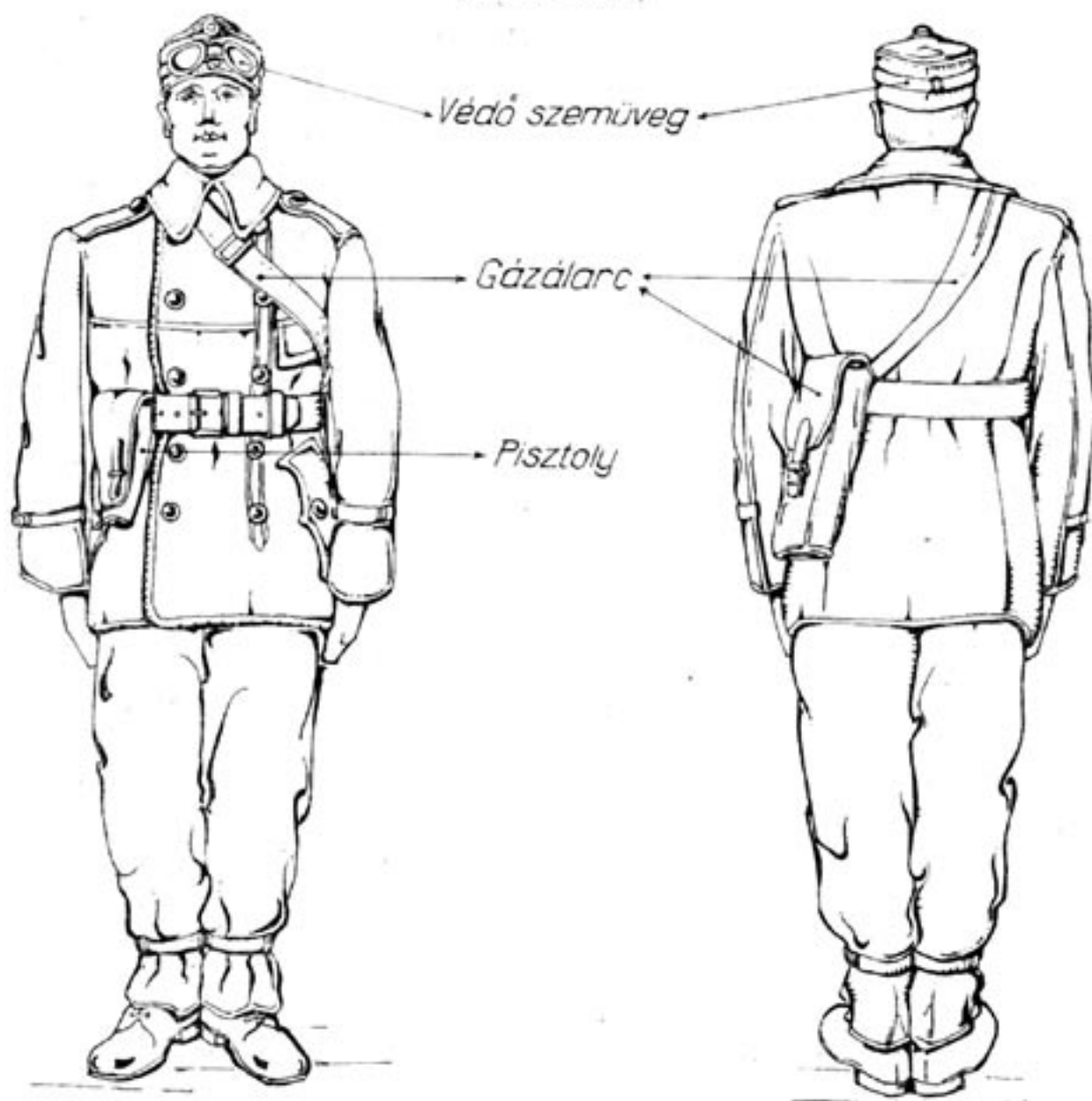

MEGTERHELÉS :

A testen viselt ruha	9 585 kg.
Az emberen levő felszerelés	2 292 kg.
A motorkerékpárra vagy gépkocsira málházott felszerelés	13 743 kg.

① Az ábrán bukósisak nélkül szerepel.

Megjegyzés :

1. Igazolvány jegytokot az ing alatt a nyakba akasztjuk.
2. Sebkitűző csomag és gázsebc-omag a zubbony bal alsó zsebében.
3. Egyéb felszerelést a gépkocsivezető a gépkocsira, a jelentőmotorkerékpáros a következő oldalon levő ábra szerint a motorkerékpárra málházza.

ÁRKÁSZ «b» JELŰ

(Téli menetöltözet.)

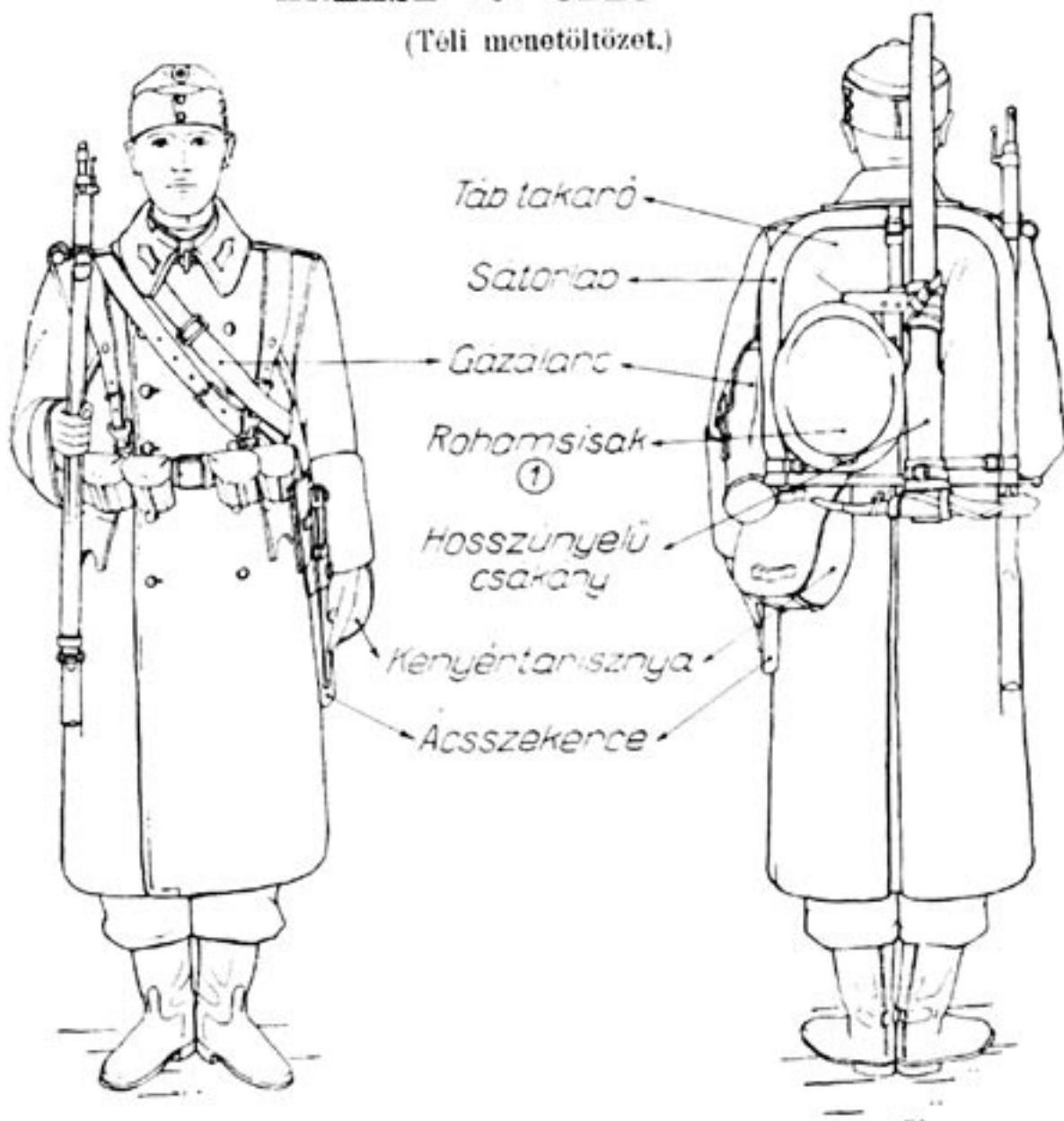

MEGTERHELÉS :

A testen viselt ruha ②	8 070 kg.
Az emberen levő felszerelés	23 874 kg.

① Alatta főzőesze.

② Kópennyel és haskőtövel.

Megjegyzés :

1. Igazolvány jegytokot az ing alatt a nyakba akasztjuk.
2. Sebktőző esomag és gáz-sebesomag a zubbony bal alsó zsebében.

ANYAGKEZELŐ TISZTES (árkász)

(Nyári menetöltözet.)

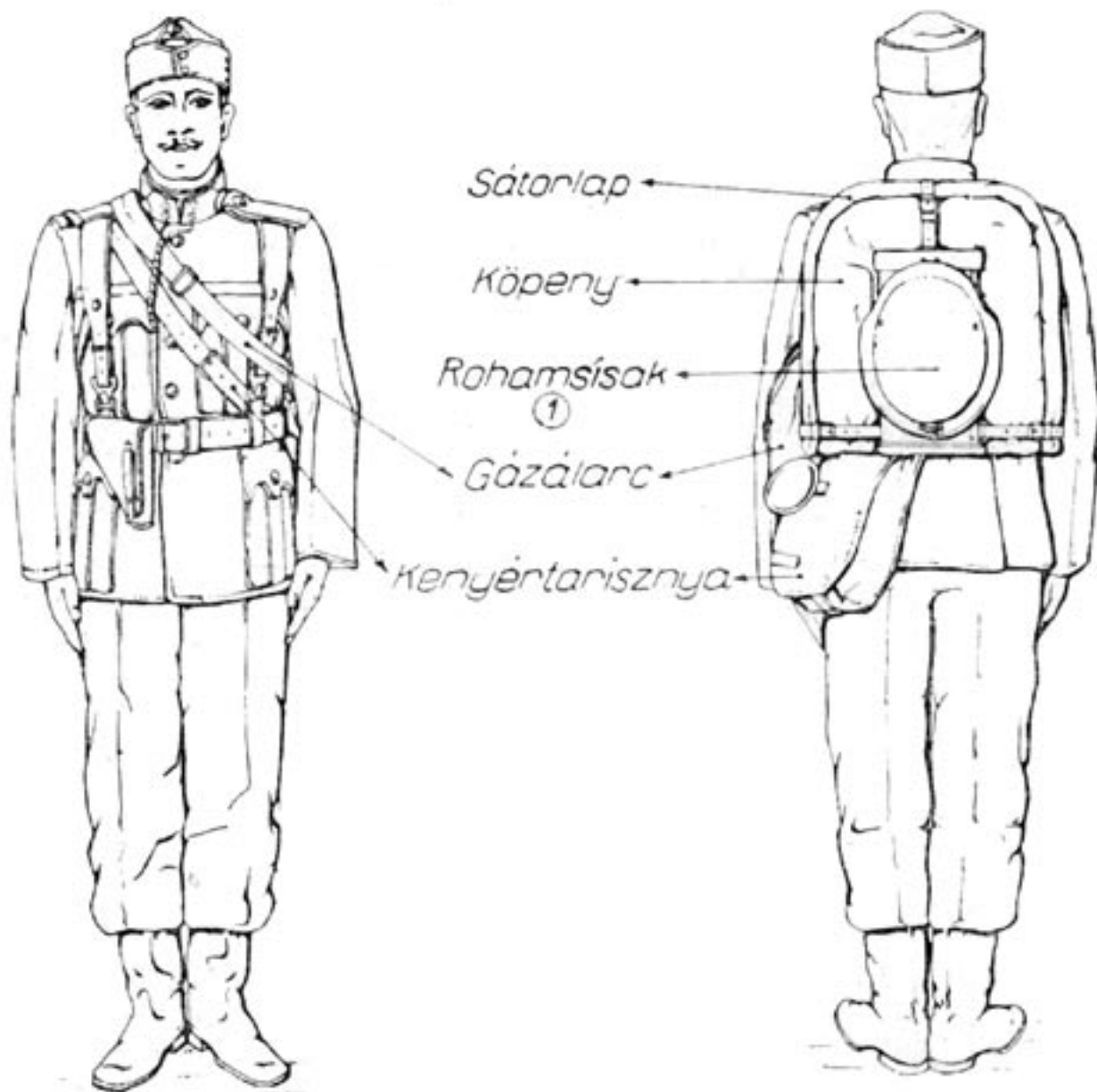

MEGTERHELÉS :

A testen viselt ruha ②	4'895 kg.
Az emberen levő felszerelés	15'396 kg.

① Alatta főzőesze.

② Köpeny és haskötő nélkül.

Megjegyzés :

1. Igazolvány jegytokot az ing alatt a nyakra akasztjuk.
2. Sebkioldó csomag és gázsebesomag a zubbony bal alsó zsebében.
3. Jelsípót a zubbony (köpeny) felső gomblyukába hurkoljuk.
4. Jegyzékkönyv a zubbony bal felső (köpenyujj felhajtás belső) zsebében.

ANYAGKEZELŐ ALTISZT (árkász) (33. fsz.).

(Nyári menetöltözet.)

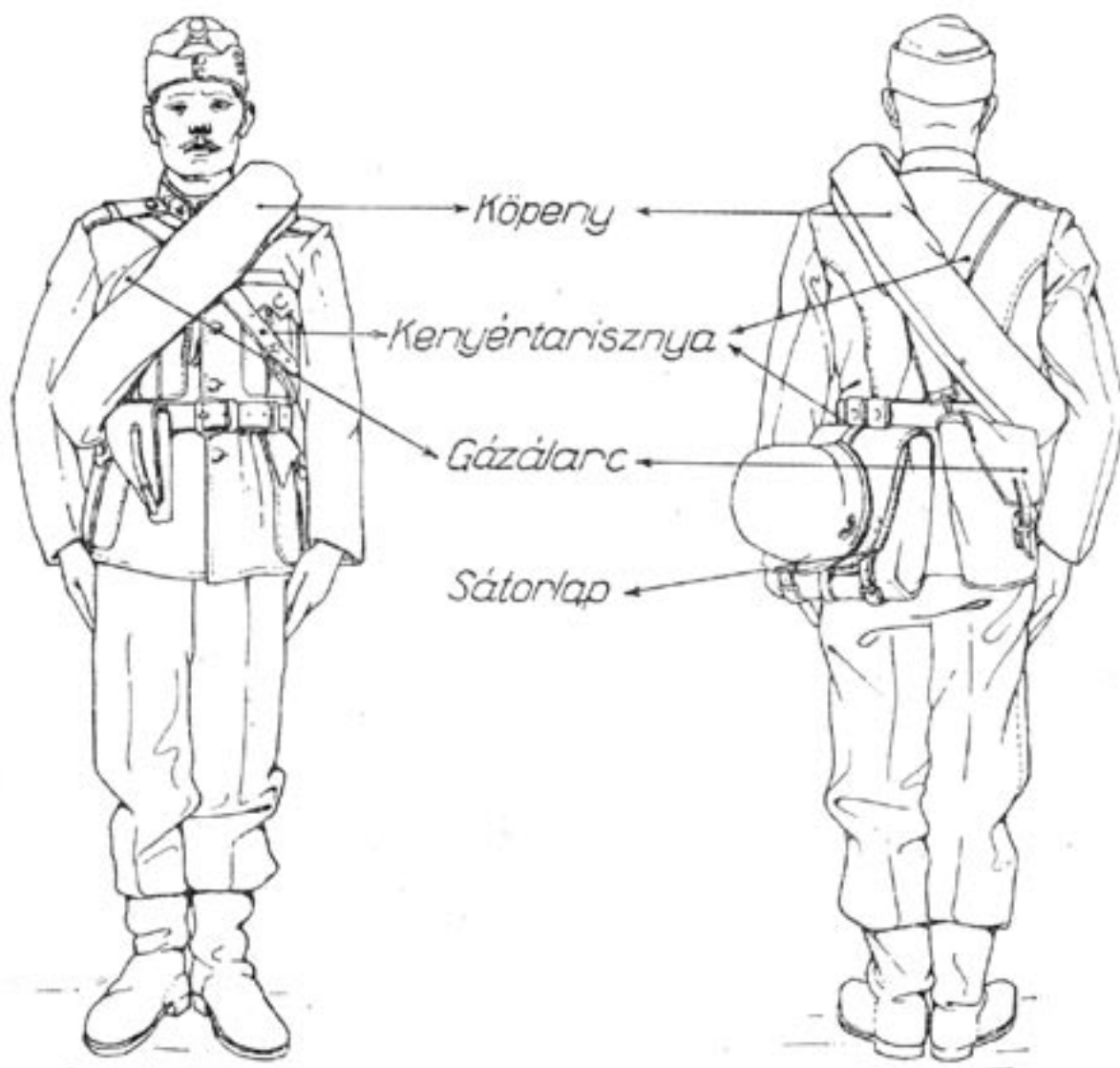

MEGTERHELÉS :

Testen viselt ruha ①	4895 kg.
Az emberen levő felszerelés	11842 kg.

① Köpeny és haskötő nélkül.

Megjegyzés :

1. Igazolványjegytokot az ing alatt a nyakba akasztjuk.
2. Sehkötőző csomag és gázsebesomag a zubbony bal alsó zsebében.
3. Jelsípöt a zubbony (köpeny) felső gomblyukába hurkoljuk.
4. Jegyzékkönyv a zubbony bal felső (köpenyujj felhajtás belső) zsebében

LÓÁPOLÓ.

(Nyári menetöltözet táborig takaróval.)

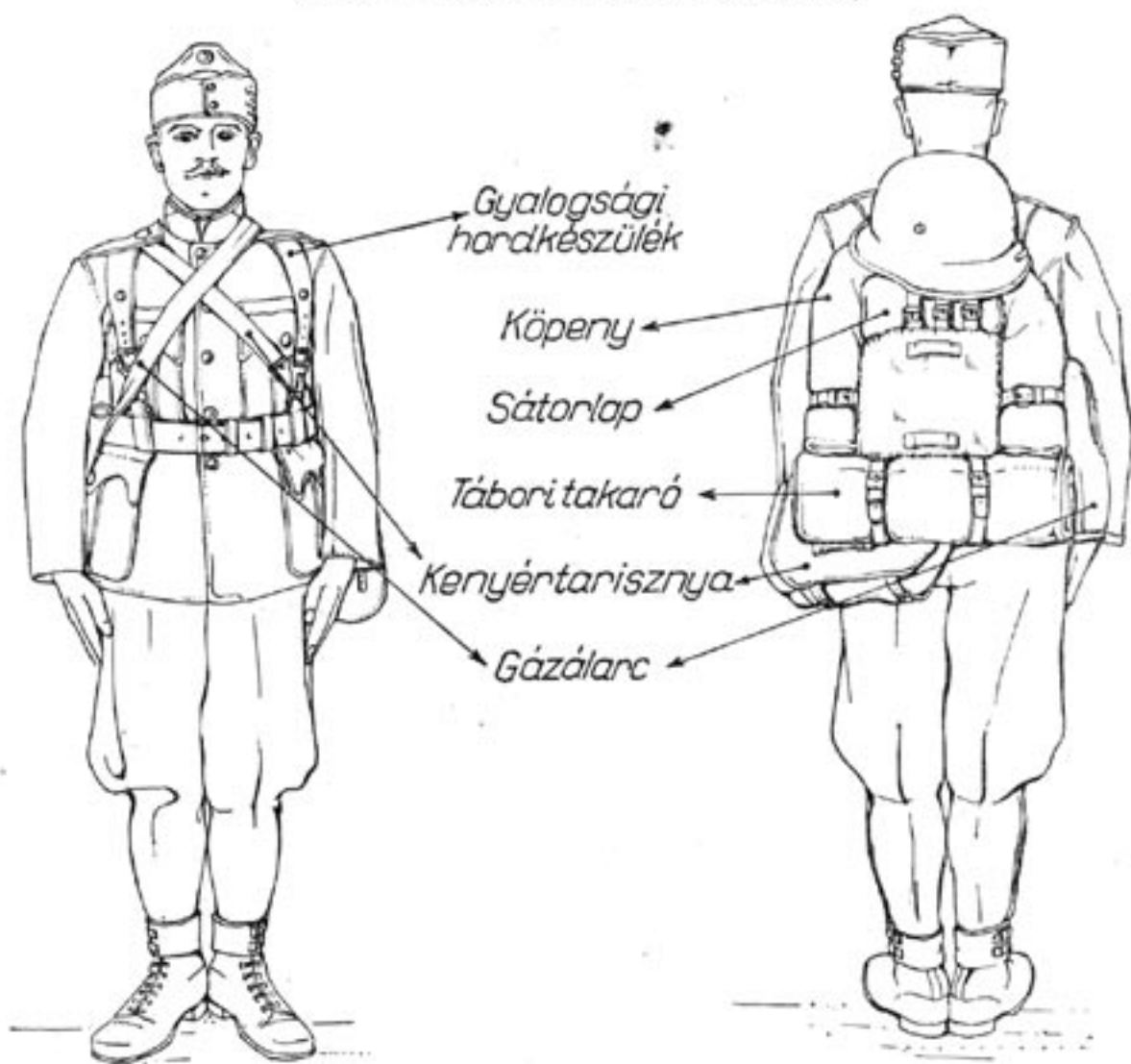

Megjegyzés:

1. Igazolvány jegytokot az ing alatt a nyakba akasztjuk.
2. Sebkeelőző csomag és gázsebesomag a zubbony bal alsó zsebében.

EGÉSZSÉGÜGYI TISZTES (59. fsz.).

(Téli menetöltözet.)

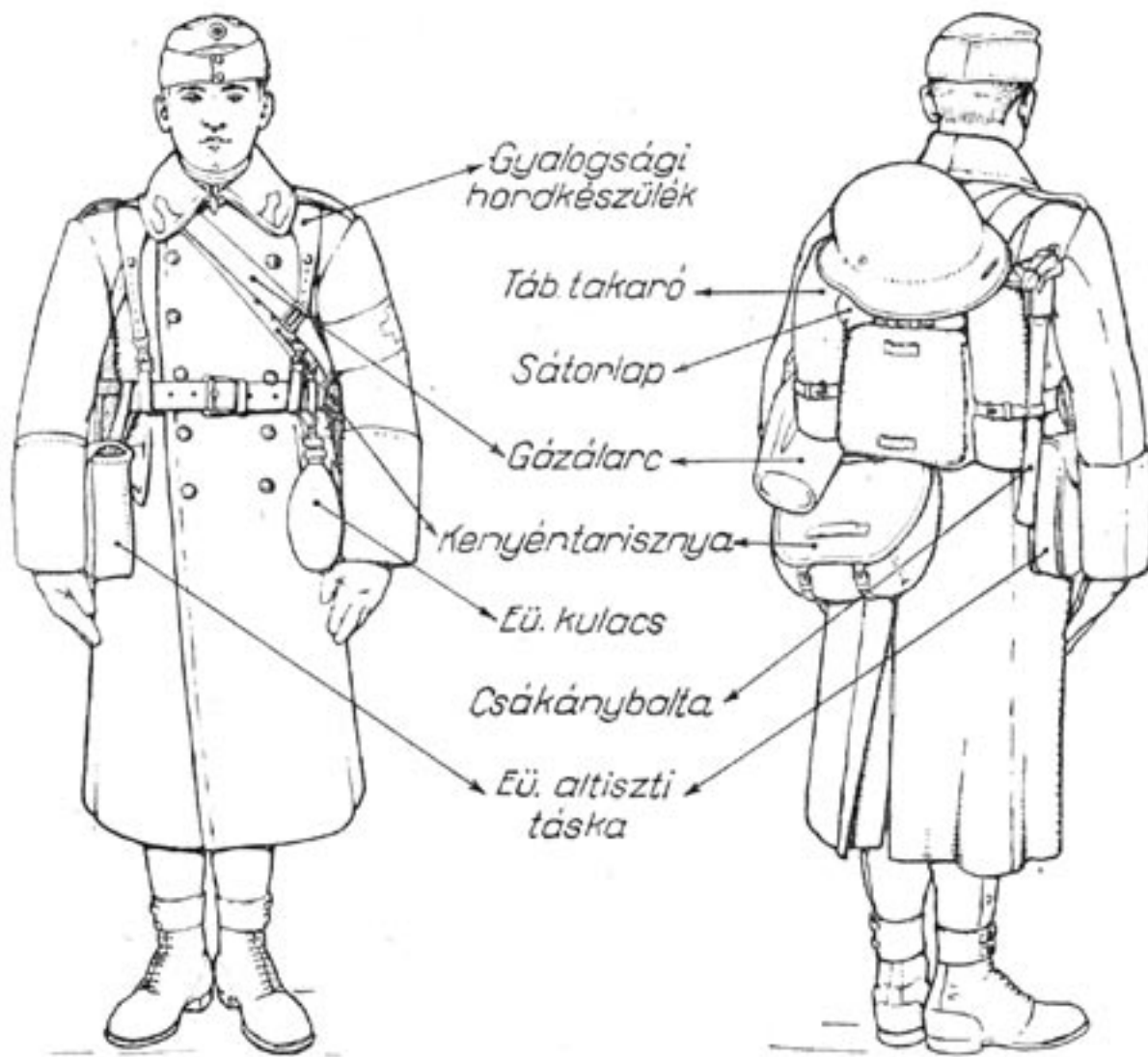

MEGTERHELÉS:

A testen viselt ruha ①	7-760 kg.
Az emberen levő felszerelés	14-349 kg.

① Kőpennyel és haskötővel.

Megjegyzés:

1. Igazolvány jegytokot az ing alatt a nyakba akasztjuk.
2. Sebkeötő csomag és gázsebecsomag a zubbony bal alsó zsebében.
3. Jegyzékkönyv a köpenyujj felhajtás belső (zubbony bal felső) zsebében.

SEBESÜLTIVŐ (142. fsz.).

(Nyári menetöltözet.)

2-es, 4-es

1-es, 3-as

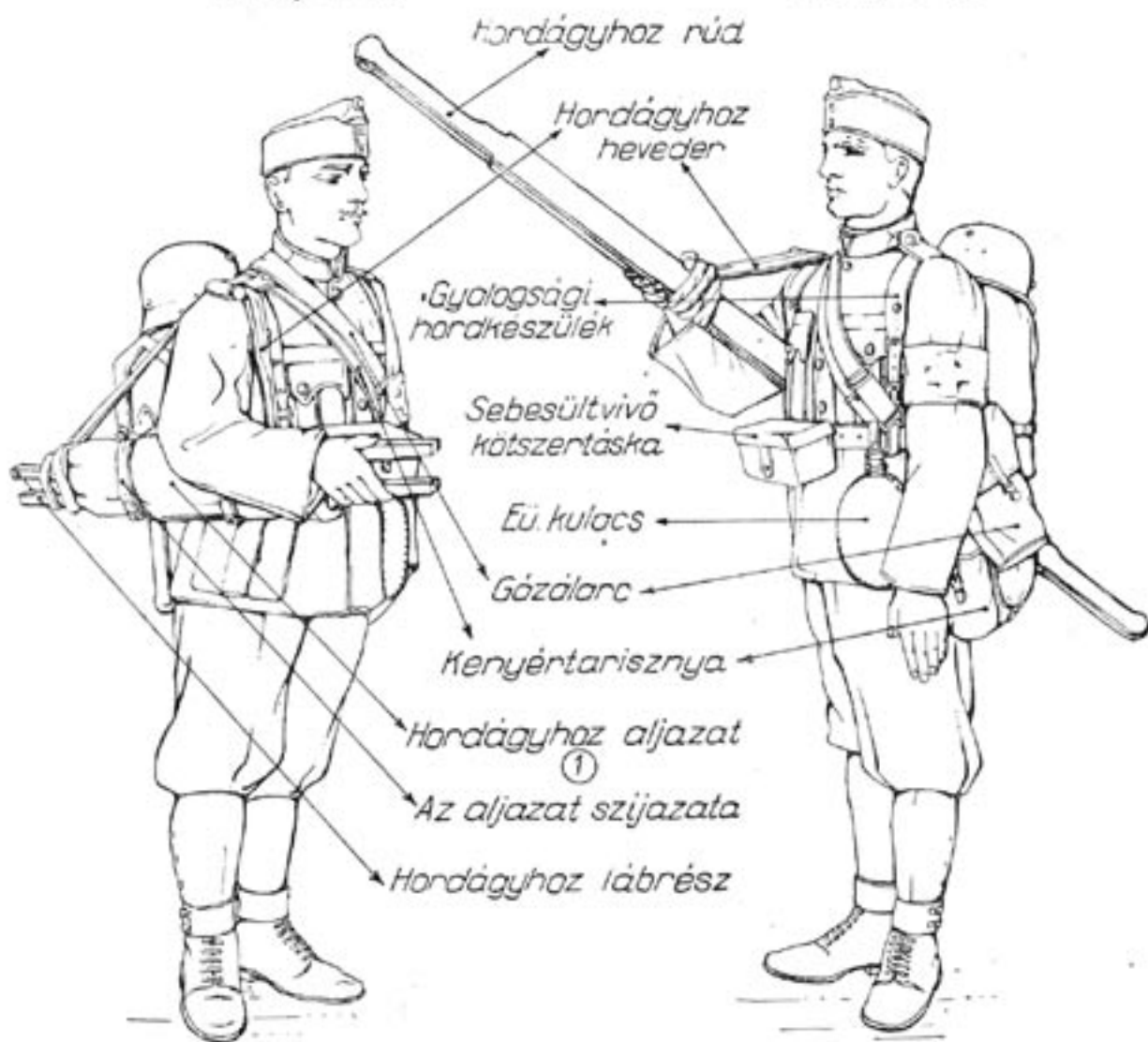

MEGTERHELÉS :

A testen viselt ruha ②	4585 kg.
Az emberen levő felszerelés	{ 2-es, 4-es	20652 kg.
	{ 1-es, 3-as	20852 kg.

① Benne drótsín.

② Köpeny és haskötő nélkül.

Megjegyzés :

1. Igazolvány jegytokot az ing alatt a nyakba akasztjuk.
2. Sebkeötözö csomag és gázsebesomag a zubbony bal alsó zsebében.

MŰSZAKI RAJZOLÓ (80. fsz.).

(Nyári menetöltözet.)

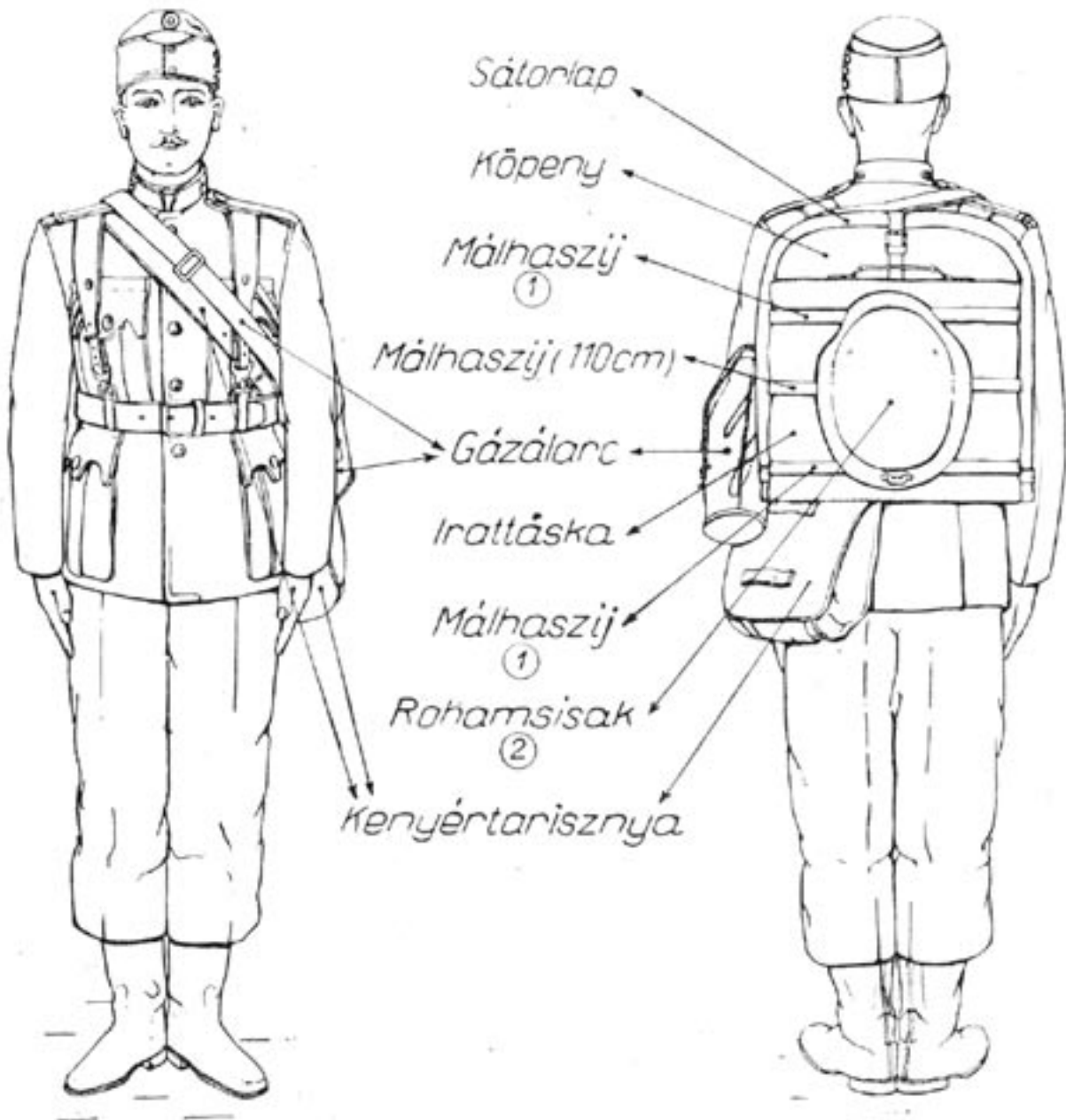

MEGTERHELÉS :

A testen viselt ruha ③	4895 kg.
Az emberen levő felszerelés	20409 kg.

- ① A 80 cm-es málhaszija egy 1 csatos köpenyszíjjal van meghosszabbítva.
 ② Alatta fűzőcsésze.
 ③ Köpeny és háskötő nélkül.

Megjegyzés :

1. Igazolvány jegytokot az ing alatt a nyakba akasztjuk.
 2. Sebkötyöző csomag és gázsebesomag a zubbony bal alsó zsebében.

TISZTI KÜLDÖNC (151. fsz.).

(Nyári menetöltözet.)

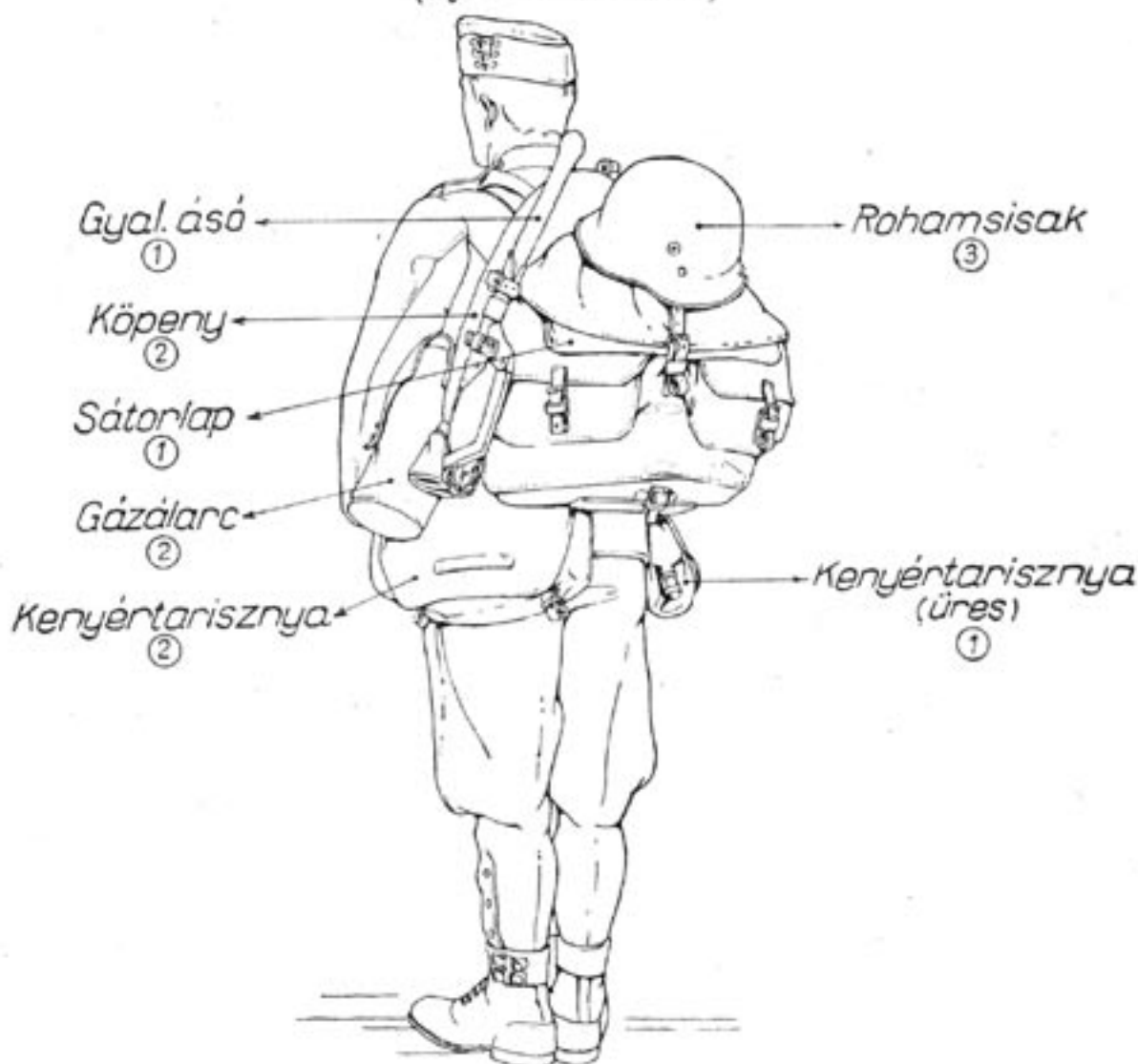

MEGTERHELÉS :

A testen viselt ruha ④	4585 kg.
Az emberen levő felszerelés ⑤	21439 kg.

- ① A tisztó. Lovasítót: tiszt sátorlapja a lovon van, helyébe a tisztí küldöncét málházzuk.
- ② A tisztí küldöncé.
- ③ Alatta főzőesésze, mindkettő a tisztí küldöncé. Rohamsisakkal el nem látottaknál csak főzőesésze a D/I. mell. 16. sz. ábra szerint málházva.
- ④ Köpeny és haskötő nélkül.
- ⑤ Ebből a tisztí felszerelése 12217 kg.

Megjegyzés :

1. Igazolvány jegytkot az ing alatt a nyakba akasztjuk.
2. Sebkiötő csomag és gázsebcsomag a zubbony bal alsó zsebében.
3. A tisztí részére málházott ruházat és felszerelés az I. típusnál van felvéve (részletmáhházása a D/I. mell. 15. sz. ábra szerint).

RAJPARANCSNOK (árkász) (84. fsz.),

(Téli menetöltözet.)

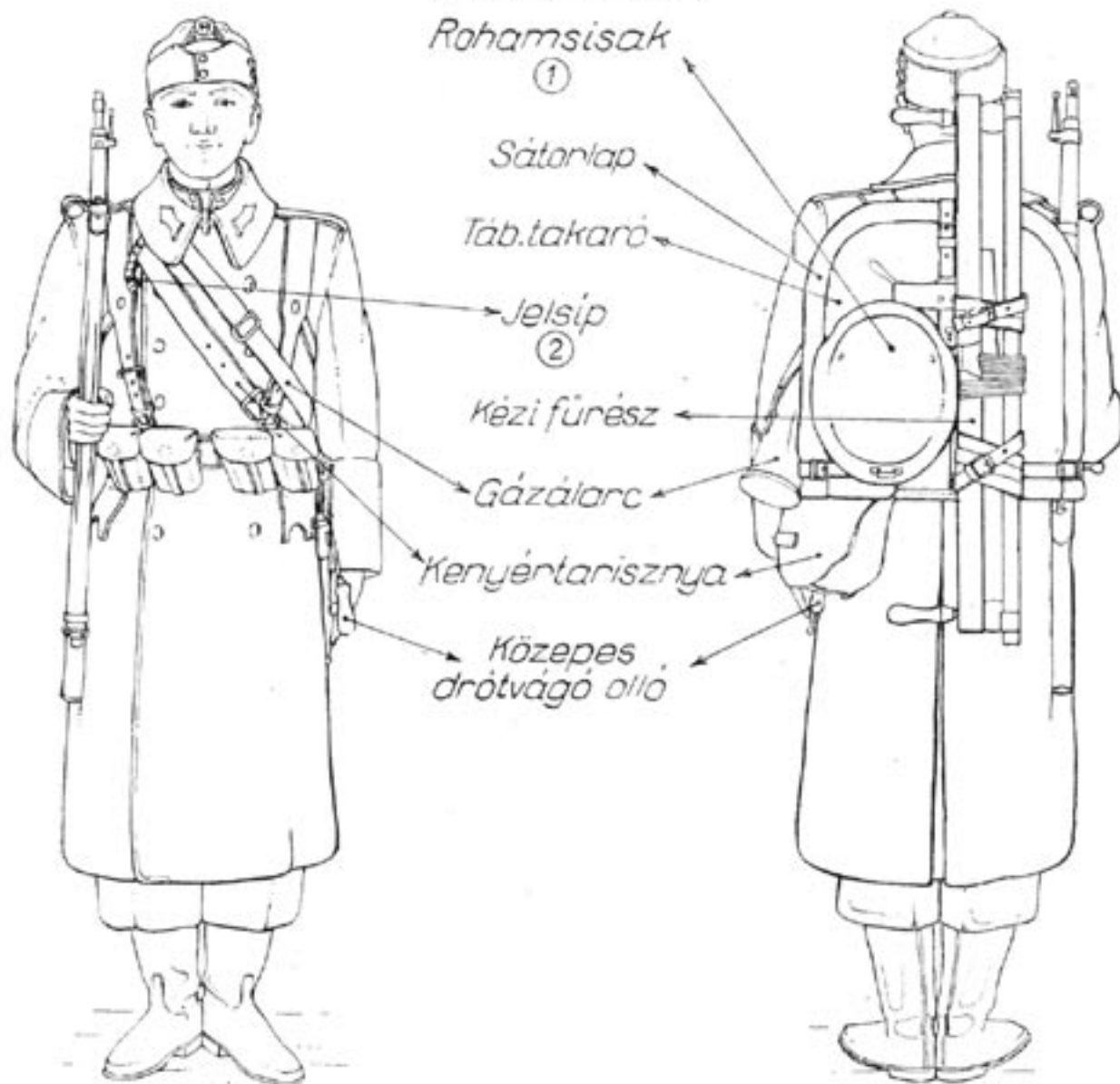

MEGTERHELÉS :

A testen viselt ruha ③	8:070 kg.
Az emberen levő felszerelés	22:136 kg.

① Alatta főzőesze.

② A köpeny (zubbony) felső gomblyukába harkoljuk.

③ Kőpennyel és haskötővel.

Megjegyzés :

1. Igazolvány jegytokot az ing alatt a nyakra akasztjuk.
2. Sebkegőző csomag és gázsebesomag a zubbony bal alsó zsebében.
3. Jegyzékkönyv és a műszaki altisztek részére kézikönyv a köpenyujj felhajtott belső (zubbony bal felső) zsebében.
4. Villany zseblámpa a kenyértarisznyában.
5. Fémmérce 2 m-es és kis ceruzakészlet: a zubbony jobb alsó zsebében.
6. Erdei iránytű a zubbony jobb felső zsebében.
7. Zsebróra az órázsebben.

RAJPARANCSNOK HELYETTES (árkász) (87. fsz.).

(Nyári menetöltözet táborig takaróval.)

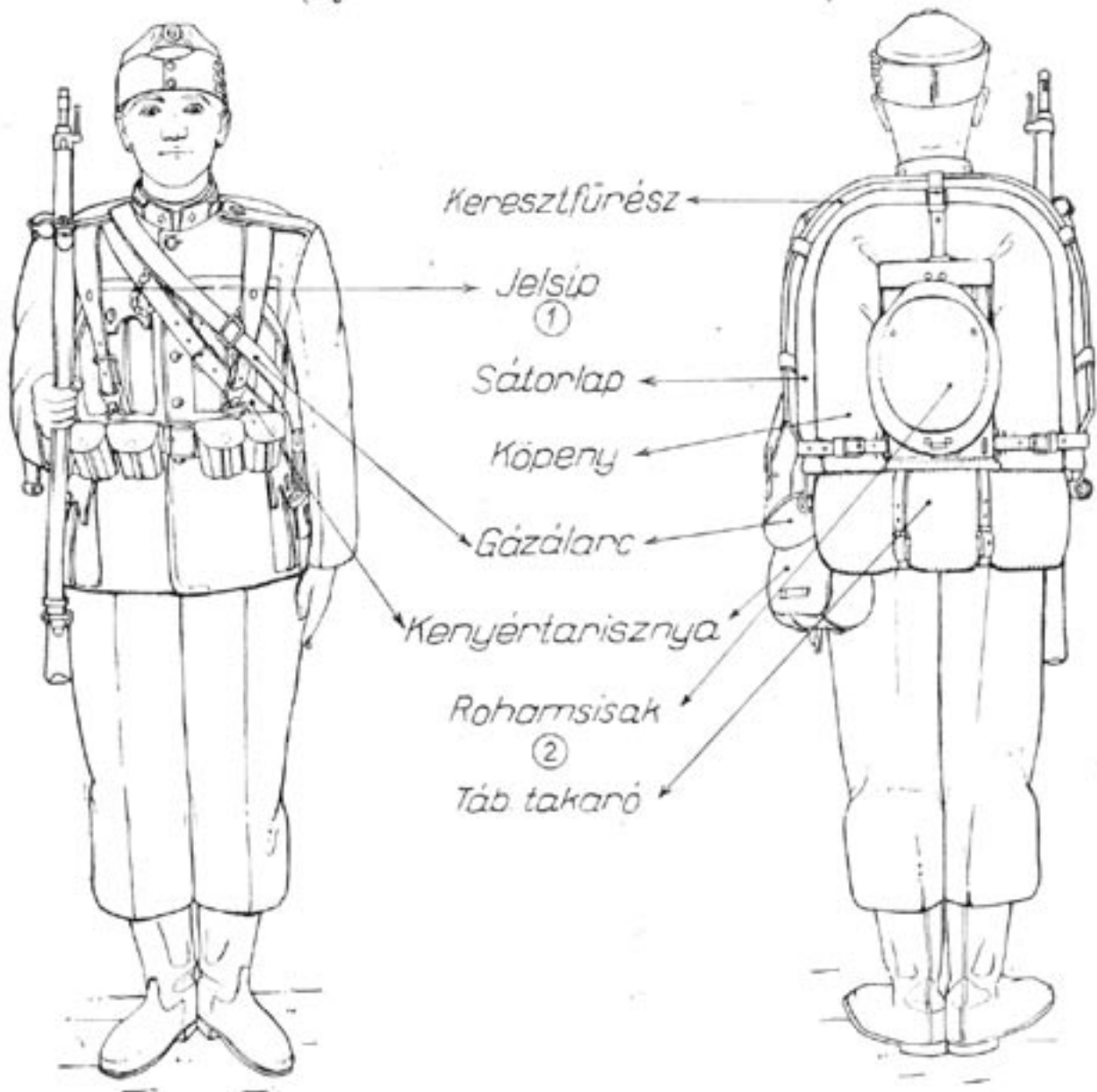

MEGTERHELÉS :

A testen viselt ruha ③	4.895 kg.
Az emberen levő felszerelés	25.741 kg.

- ① A zubbony (köpeny) felső gomblyukába hurkoljuk.
- ② Alatta főzőesze.
- ③ Köpeny és haskötő nélkül.

Megjegyzés :

- 1. Igazolvány jegytokot az ing alatt a nyakba akasztjuk.
- 2. Sebkegészítő csomag és gázsebesomag a zubbony bal alsó zsebében.
- 3. Jegyzékkönyv és műszaki altisztek részére kézikönyv a zubbony bal felső (köpenyujj felhajtás belső) zsebében.
- 4. Fémmérce 2 m-es és kis ceruza készlet a zubbony jobb alsó zsebében.
- 5. Erdei iránytű a zubbony jobb felső zsebében.

ÁRKÁSZ «a» JELŰ (110. fsz.).
(Nyári menetöltözet táborig takaróval.)

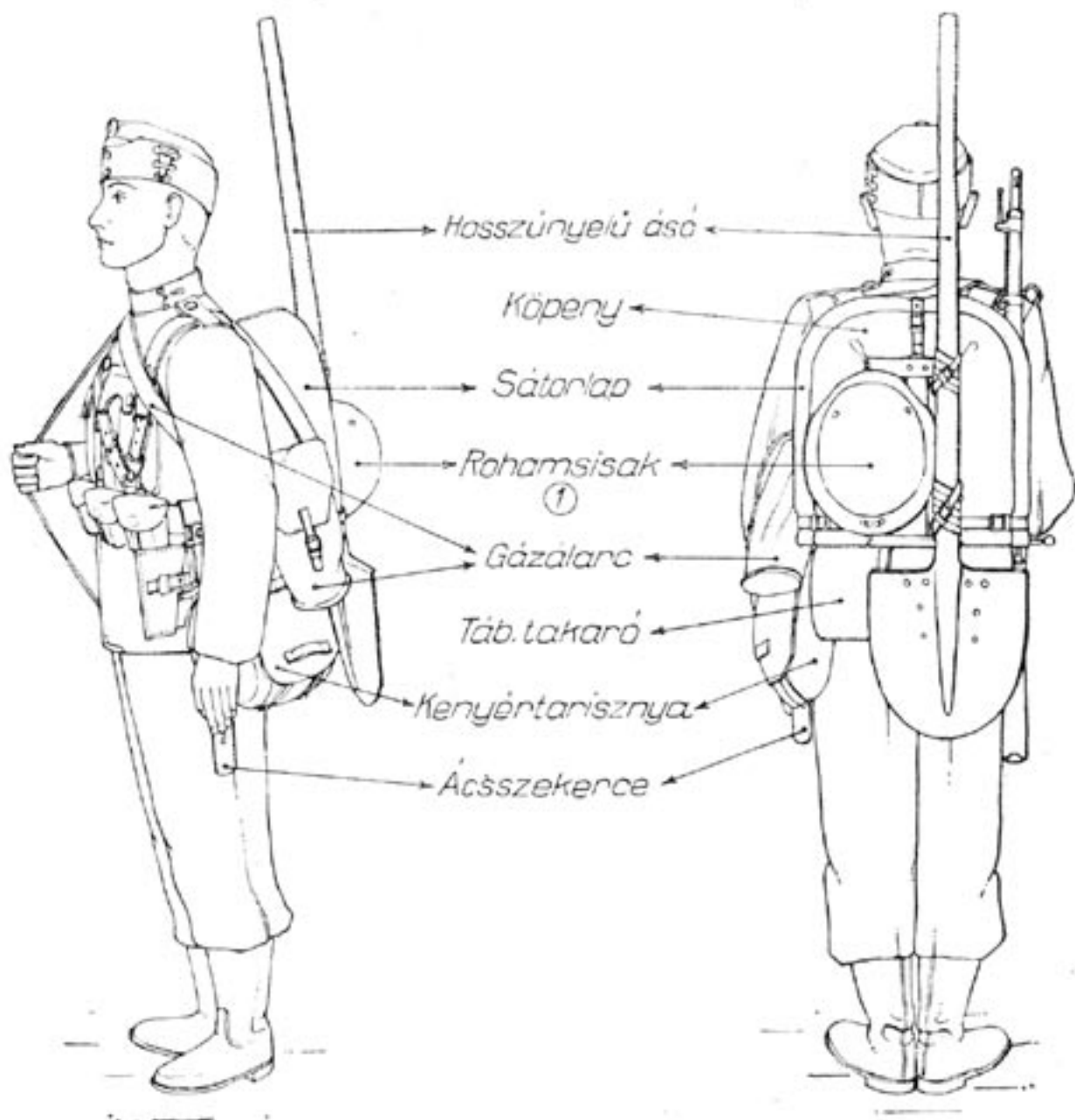

MEGTERHELÉS:

A testen viselt ruha ②	4-895 kg.
Az emberen levő felszerelés	26-979 kg.

① Alatta főzőeséze.

② Köpeny és haskötő nélkül.

Megjegyzés:

1. Igazolvány jegytokot az ing alatt a nyakra akasztjuk.
2. Sebkeötöző csomag és gázsebesomag a zubbony bal alsó zsebében.

ÁRKÁSZ «b» JELŰ (110. fsz.).

(Téli menetöltözet.)

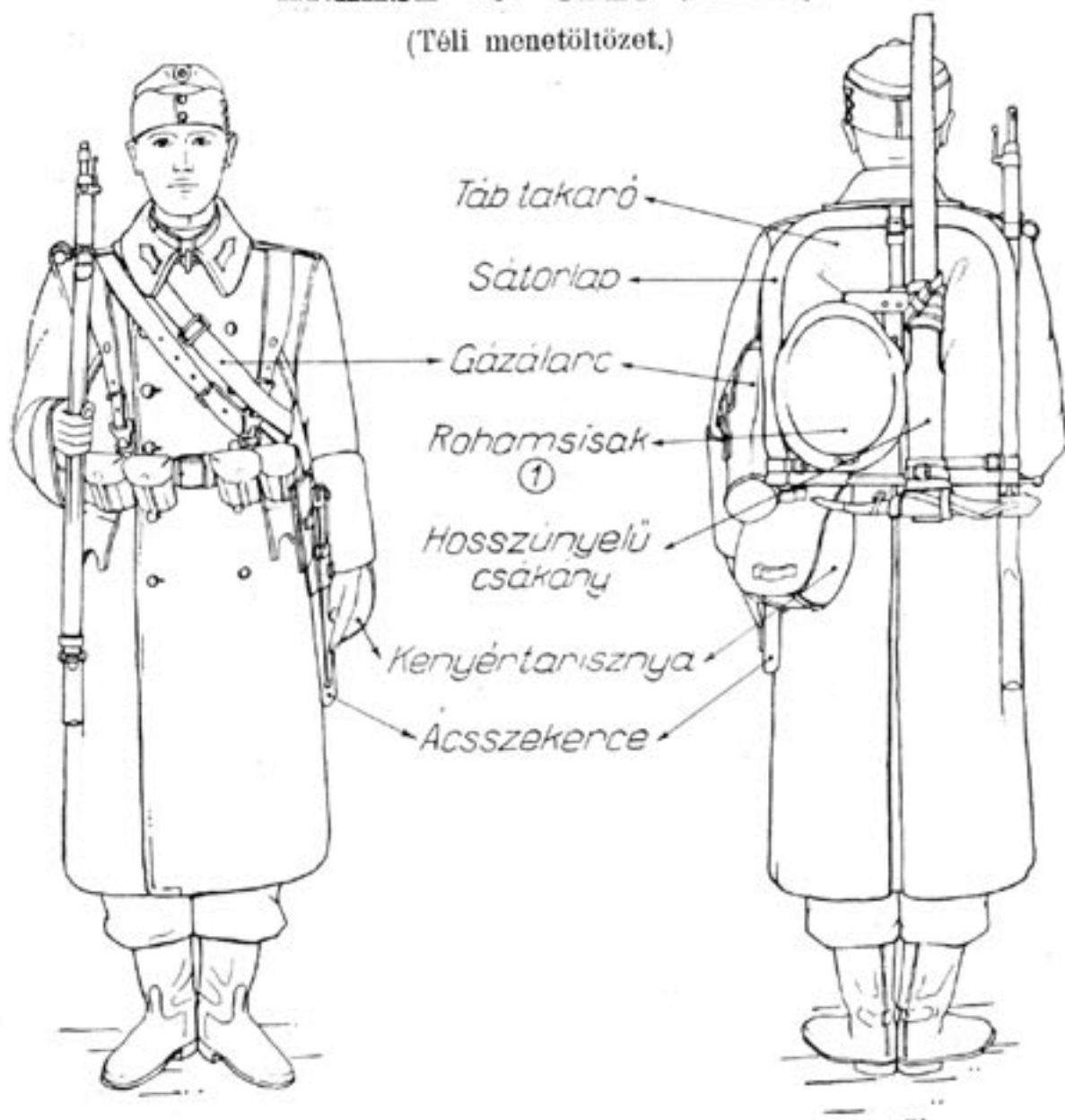

MEGTERHELÉS :

A testen viselt ruha ②	8·070 kg.
Az emberen levő felszerelés	23·874 kg.

① Alatta főzőesze.

② Kőpennyel és haskötővel.

Megjegyzés :

1. Igazolvány jegytokot az ing alatt a nyakba akasztjuk.
2. Sebkeötöző esomag és gázsebcesomag a zubbony-bal alsó zsebében.

ÁRKÁSZ «C» JELŰ (110. fsz.).

(Nyári menetöltözet táborig takaróval.)

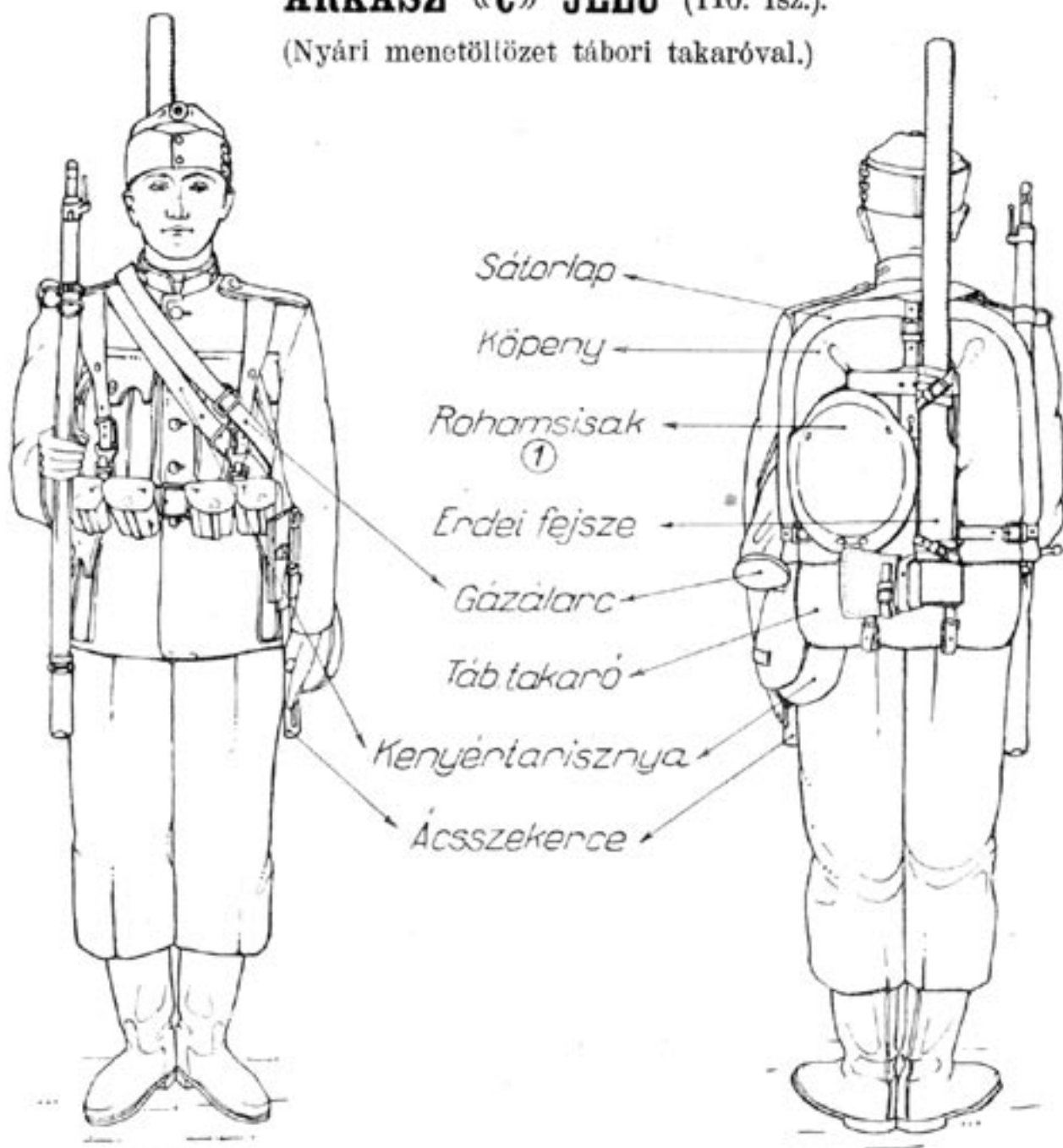

MEGTERHELÉS :

A testen viselt ruha ②	4895 kg.
Az emberen levő felszerelés	26789 kg.

① Alatta főzőesze.

② Köpeny és haskötő nélkül.

Megjegyzés :

1. Igazolvány jegytokot az ing alatt a nyakra akasztjuk.
2. Sebkeötő csomag és gázsebcsomag a zubbony bal alsó zsebében.

ÁRKÁSZ «d» JELŰ (110. fsz.).

(Téli menetöltözet.)

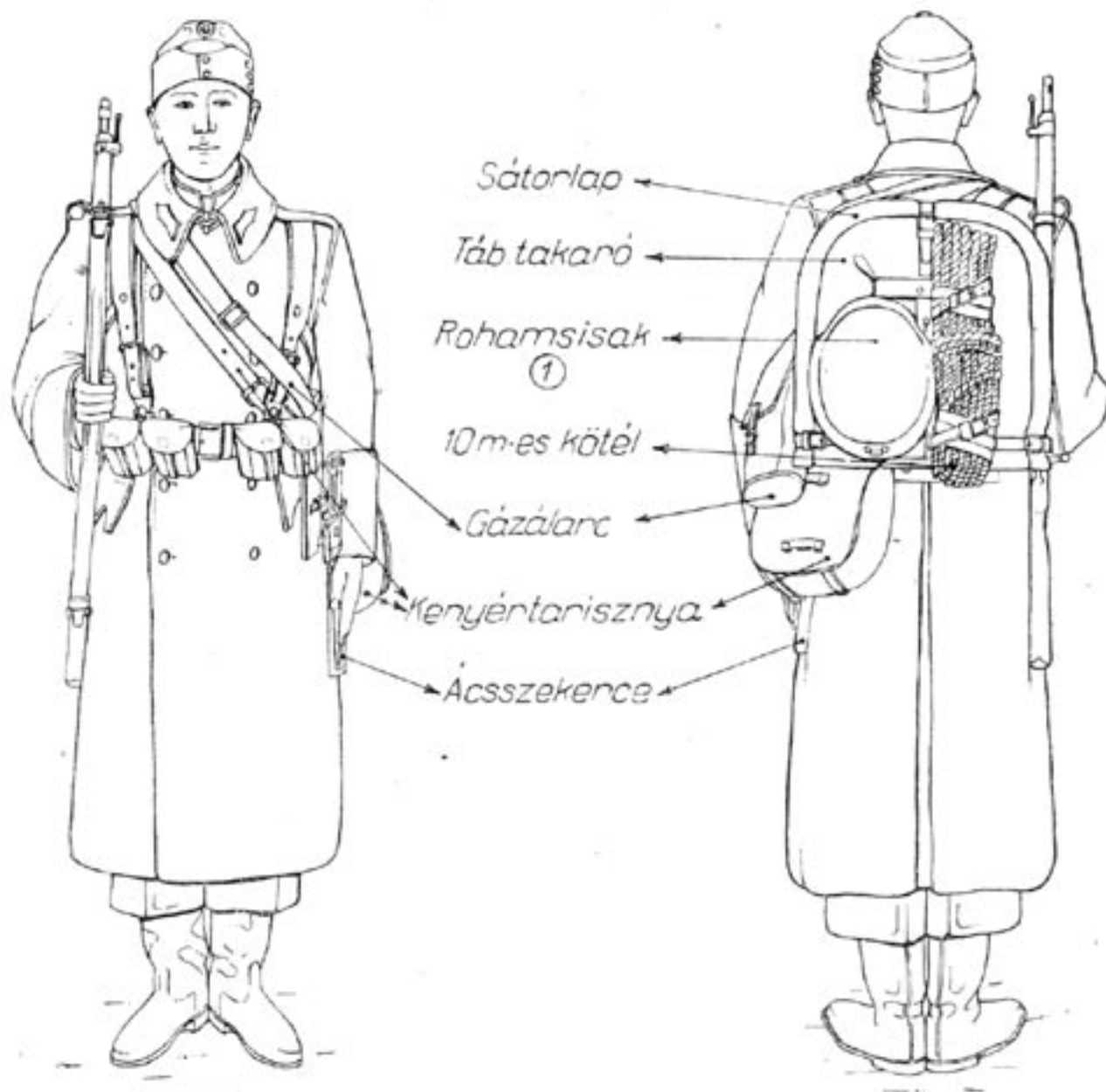

MEGTERHELÉS :

A testen viselt ruha ^②	8·070 kg.
Az emberen levő felszerelés	23·414 kg.

① Alatta főzőesze.

② Köpennyel és haskötővel.

Megjegyzés :

1. Igazolvány jegytokot az ing alatt a nyakba akasztjuk.
2. Sebkeötőző csomag és gázsebecsomag a zubbony bal alsó zsebében.

JELENTŐ KERÉKPÁROS (puskás).

(Nyári menetöltözetben.)

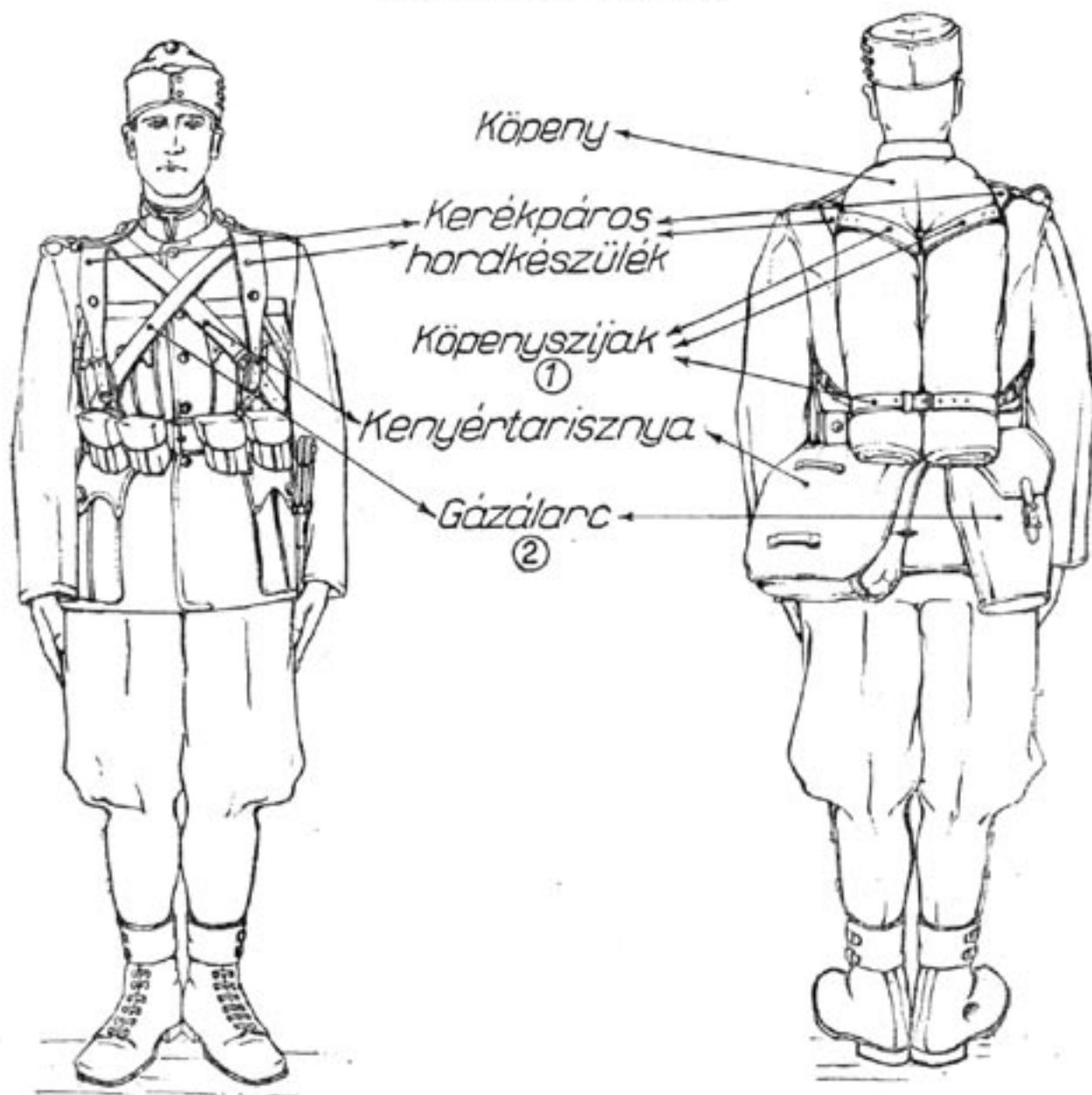

① A két felső köpenyszíj 2 osatos, az alsó 1 osatos.

② A gázálarc hordszalagja a derékszíj alá jusson.

Megjegyzés :

1. Az igazolvány jegytokot az ing alatt a nyakba akasztjuk.
2. Sebkeelőző csomag és gázsebcsomag a zubbony bal alsó zsebében.
3. Egyéb felszerelését a következő oldalon lévő ábra szerint a kerékpárra málházzuk .

A KERÉKPÁR MÁLHÁZÁSA puskával felszereltek számára.

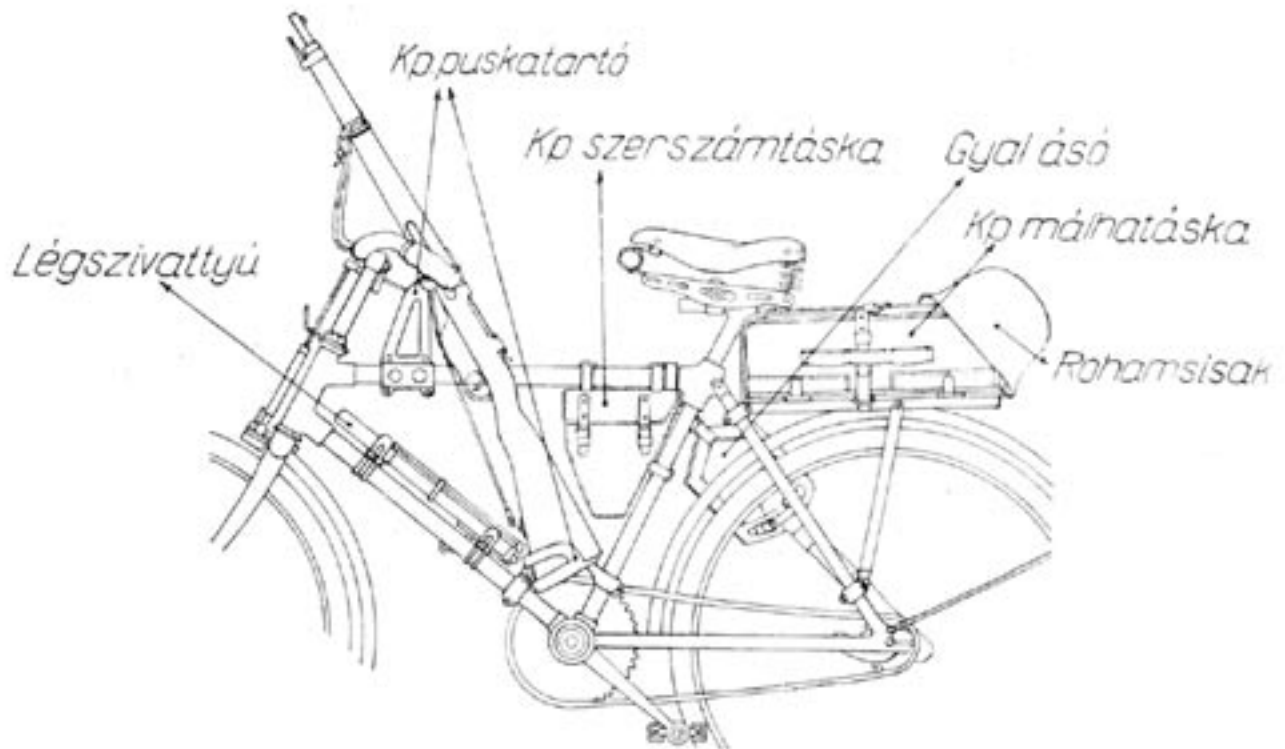

Gyal. ásó felerősítése:

Rohamsisak málházása:

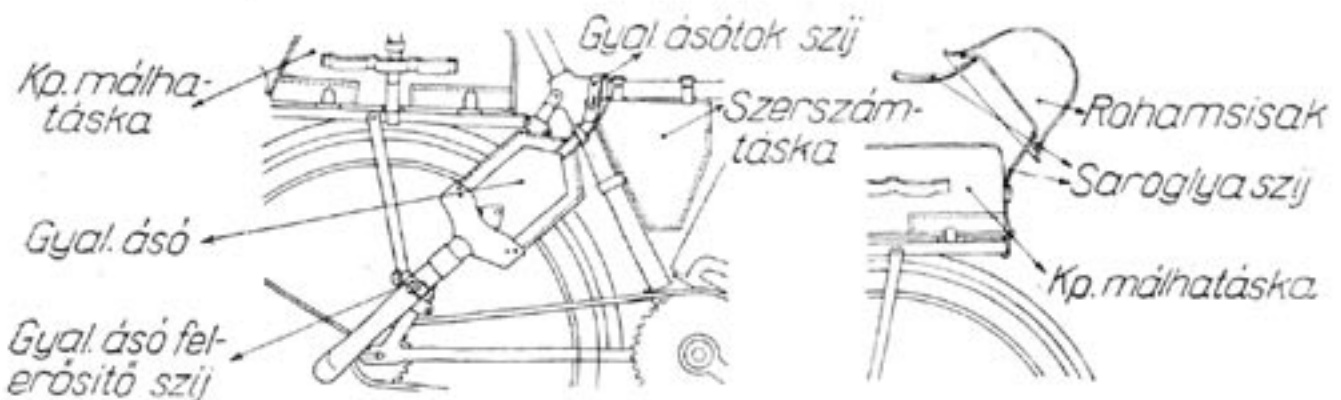

Megjegyzés:

- 1.-A kerékpár szerszámtáskában a fegyvertisztító szerelék és kerékpártisztogató eszközök.
2. Részletmálházások és hajtogatási módok a D/I. mell. szerint.

FELDERÍTŐ FÉLRAJPARANCSNOK (árkász) (38. fsz.).

(Nyári menetöltözet.)

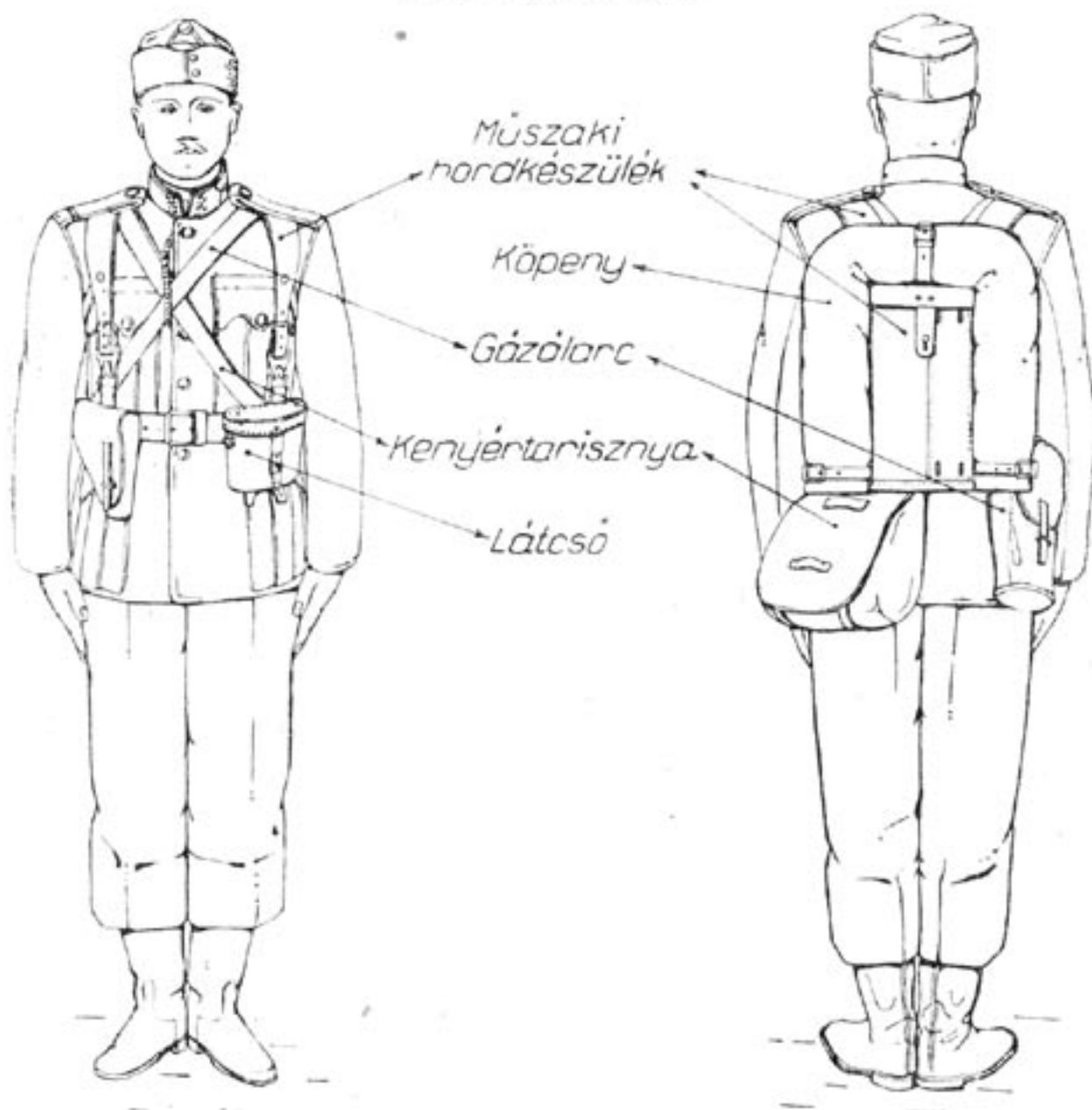

MEGTERHELÉS :

A testen viselt ruha	4.895 kg.
Az emberen levő felszerelés	13.553 kg.
Kerékpárra málházott felszerelés	8.845 kg.

Megjegyzés :

1. Az igazolvány jegytokot az ing alatt a nyakba akasztjuk.
2. Sebkeötöző csomag és gázsebecsomag a zubbony bal alsó zsebében.
3. Jelsípot a zubbony (köpeny) felső gomblyukába hurkoljuk.
4. A felesleges csatoló szíjakat a szerszámbőröndbe tesszük

JELENTŐ KERÉKPÁROS (pisztolyos.) (124. fsz.)
(Téli menetöltözet.)

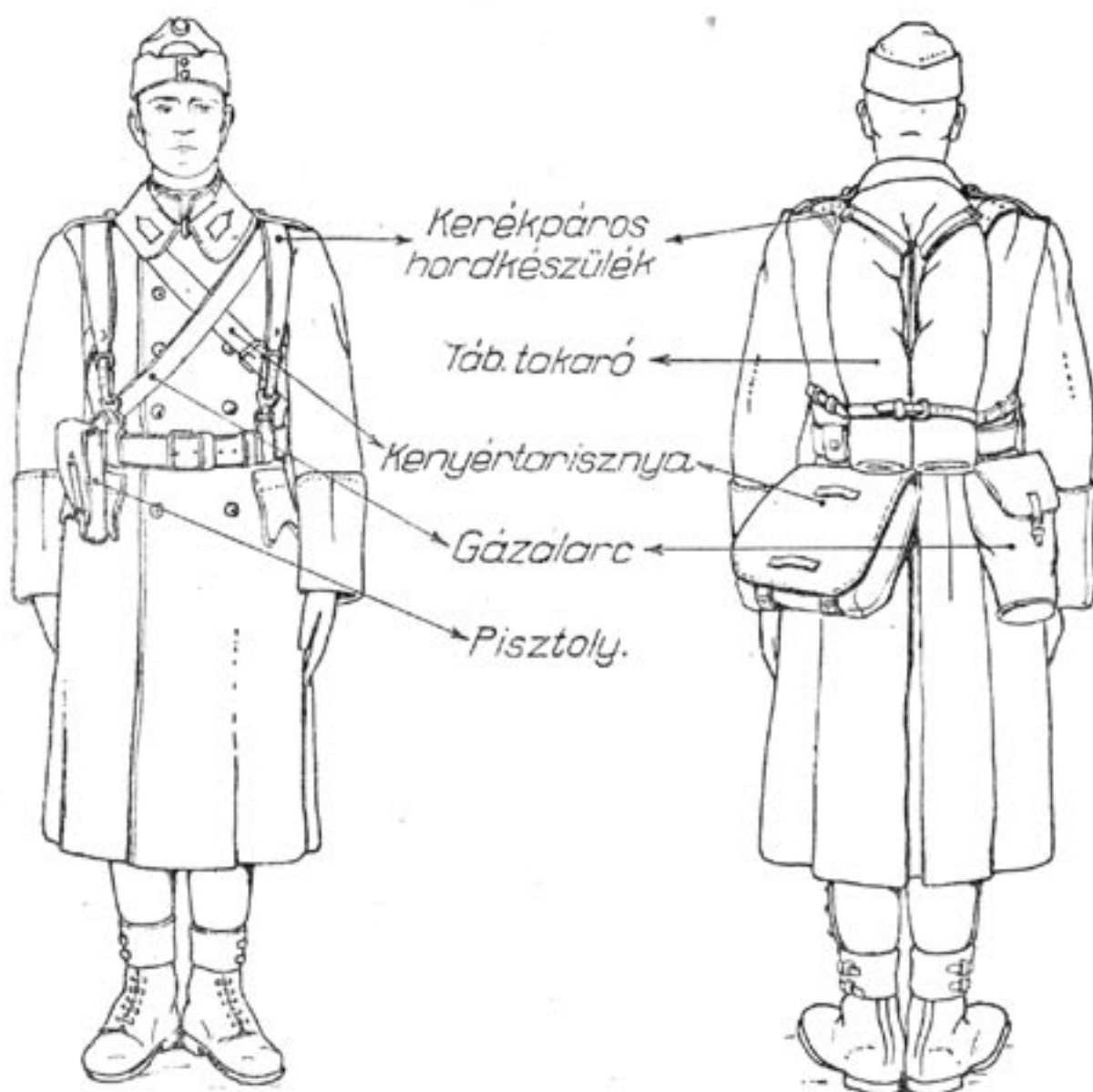

MEGTERHELÉS :

A testen viselt ruha	7-760 kg.
Az emberen levő felszerelés	8-219 kg.
A kerékpárra málházott felszerelés	4-445 kg.

Megjegyzés :

1. Az igazolvány jegytokot az ing alatt a nyakba akasztjuk.
2. Sebkeötöző csomag és gázsebesomag a zubbony bal alsó zsebében.
3. Egyéb felszerelést a kerékpár málházáskába málházzuk.

A KERÉKPÁR MÁLHÁZÁSA a pisztollyal felszereltek számára.

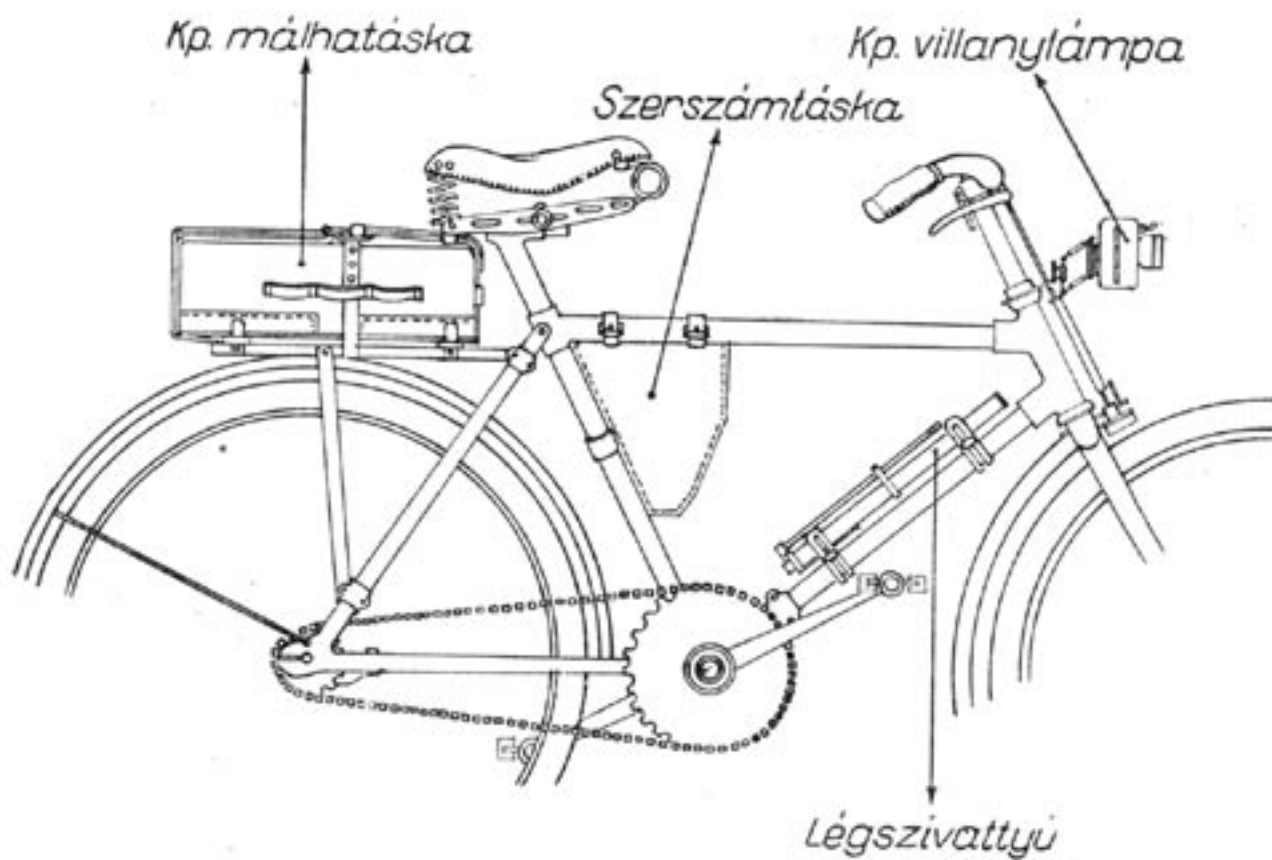

Megjegyzés :

1. A kerékpár szerszámtáskában kerékpár tisztogató eszközök.
2. Részletmálházások és hajtogatósi módok a D/I. mell. szerint.

JELENTŐ MOTORKERÉKPÁROS ^① (127. fsz.).

GÉPKOCSIVEZETŐ (115. fsz.).

(Bőrruhában.)

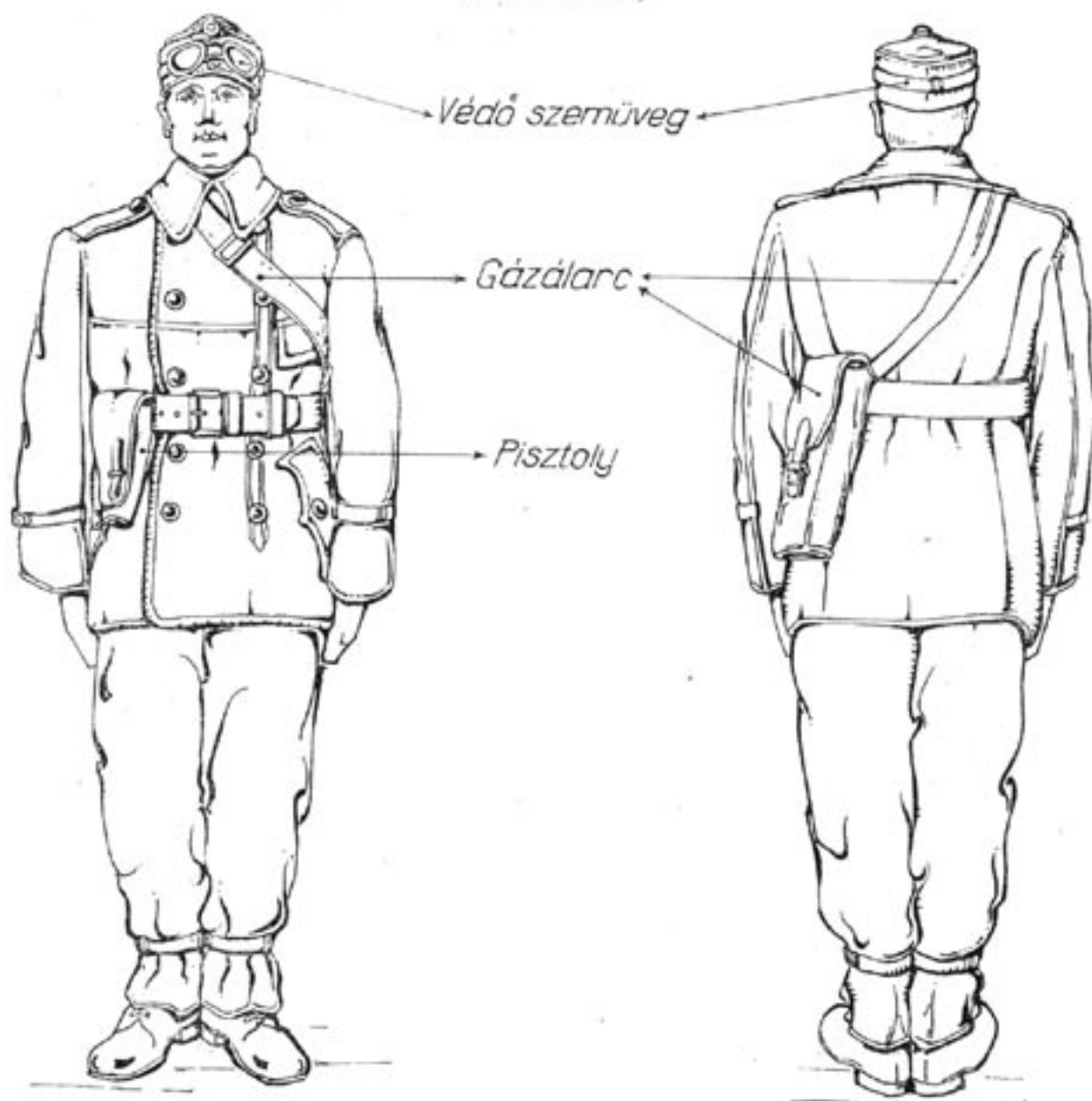

MEGTERHELÉS :

A testen viselt ruha	9 585 kg.
Az emberen levő felszerelés	2 292 kg.
A motorkerékpárra vagy gépkocsira málházott felszerelés		13 743 kg.

① Az ábrán bukósisak nélkül szerepel.

Megjegyzés :

1. Igazolvány jegytokot az ing alatt a nyakba akasztjuk.
2. Sebkitűző csomag és gázsebc-omag a zubbony bal alsó zsebében.
3. Egyéb felszerelést a gépkocsivezető a gépkocsira, a jelentőmotorkerékpáros a következő oldalon levő ábra szerint a motorkerékpárra málházza.

A MOTORKERÉKPÁR MÁLHÁZÁSA.

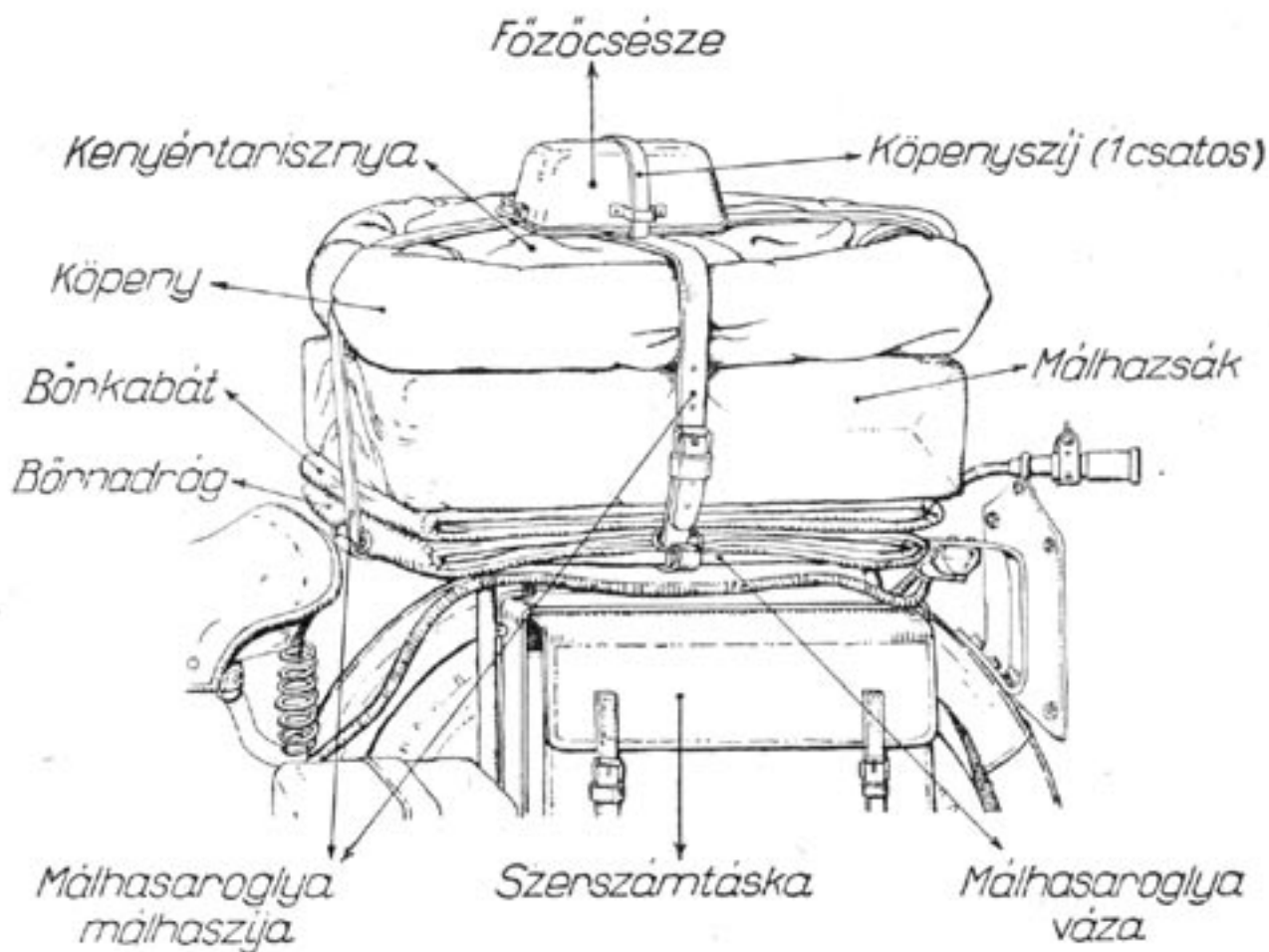

Megjegyzés :

- 1 Részletmálházások és hajtogatási módok a D/1. mell. szerint.
- 2 Ha a motorkerékpáron egy második személyt is szállítunk, a jelentőmotorkerékpáros a kenyértárisznyáját és a köpenykoszorúját az A/V. mell. 1. sz. ábra szerint öltse magára.

JELENTŐLOVAS.

(Nyári menetöltözet.)

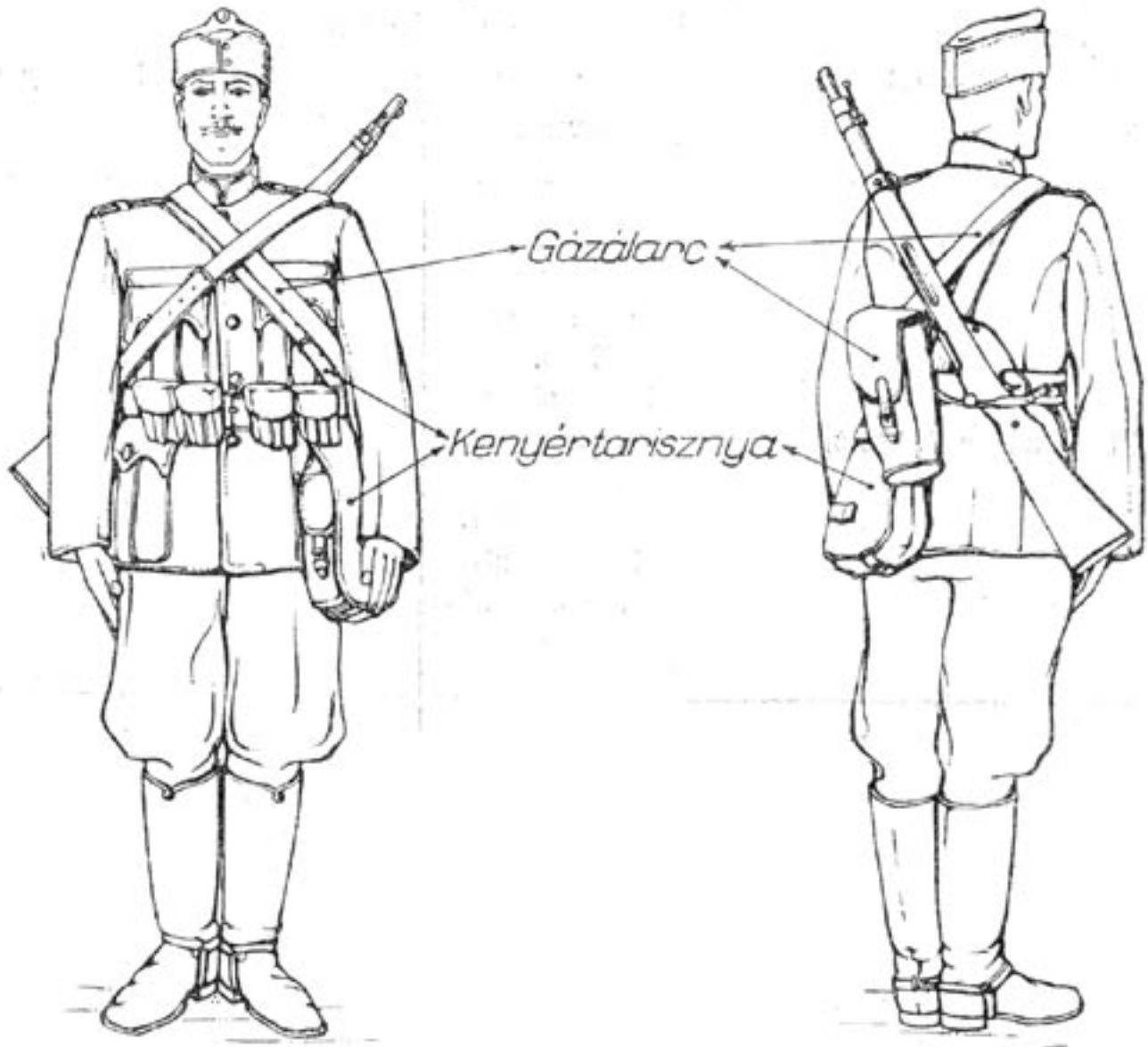

Megjegyzés:

1. Igazolvány jegytekot az ing alatt a nyakba akasztjuk.
2. Sebkeelőző csomag és gázsebesomag a zubbony bal alsó zsebében.
3. Egyéb felszerelést a D/I. mell. szerint lóra málházzuk.

11. ábra.
Tábori zubbony legénység részére.

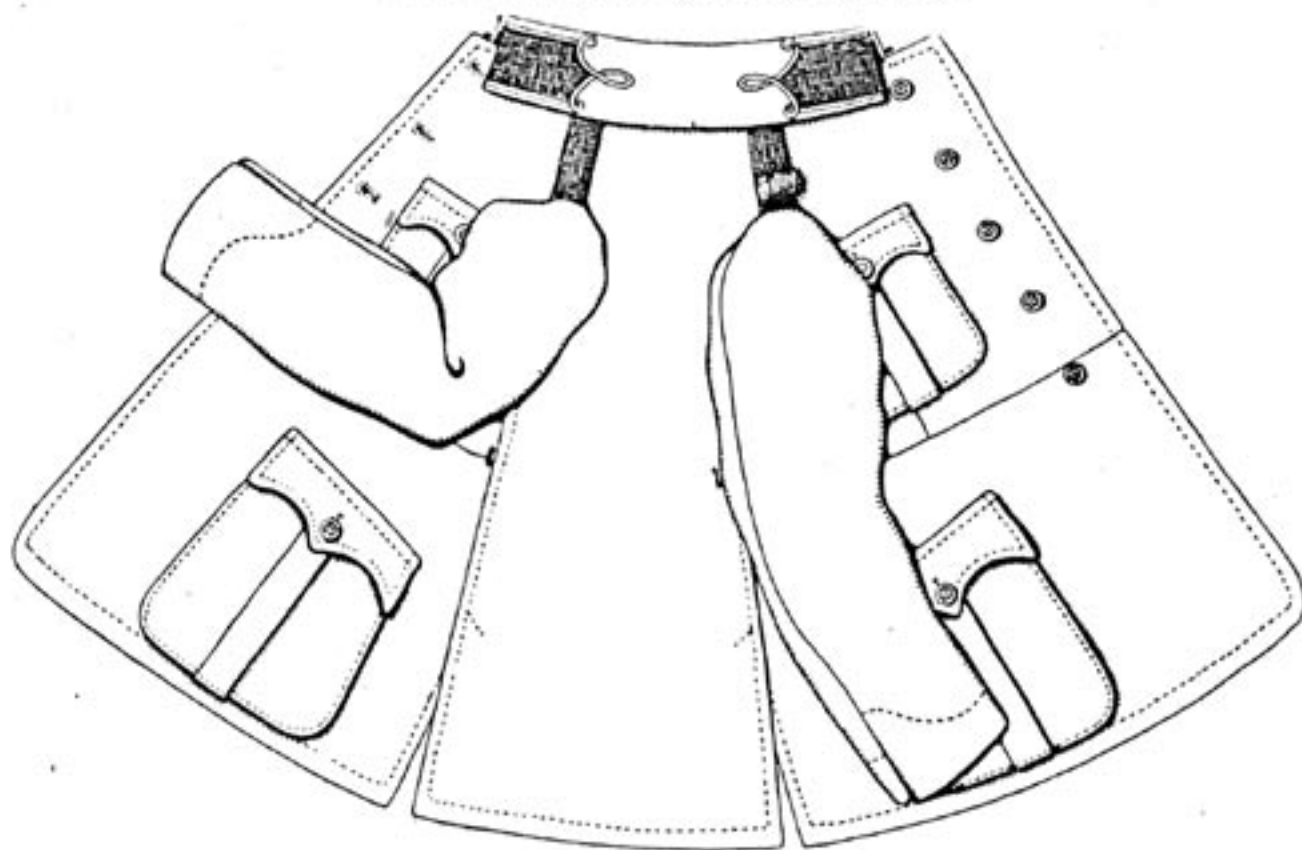

12. ábra.
Tábori zubbony tiszték részére.

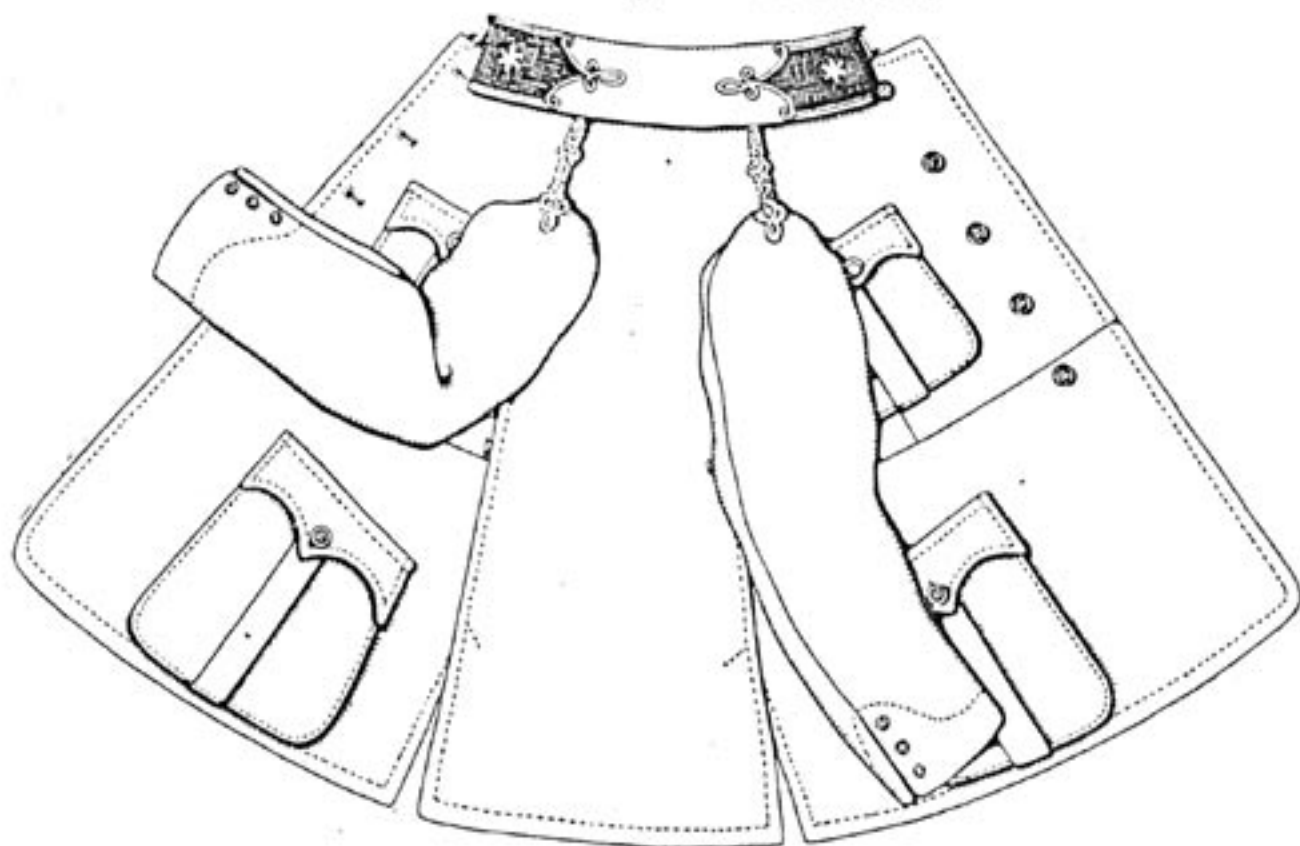

Tábori zubbony tiszték részére.

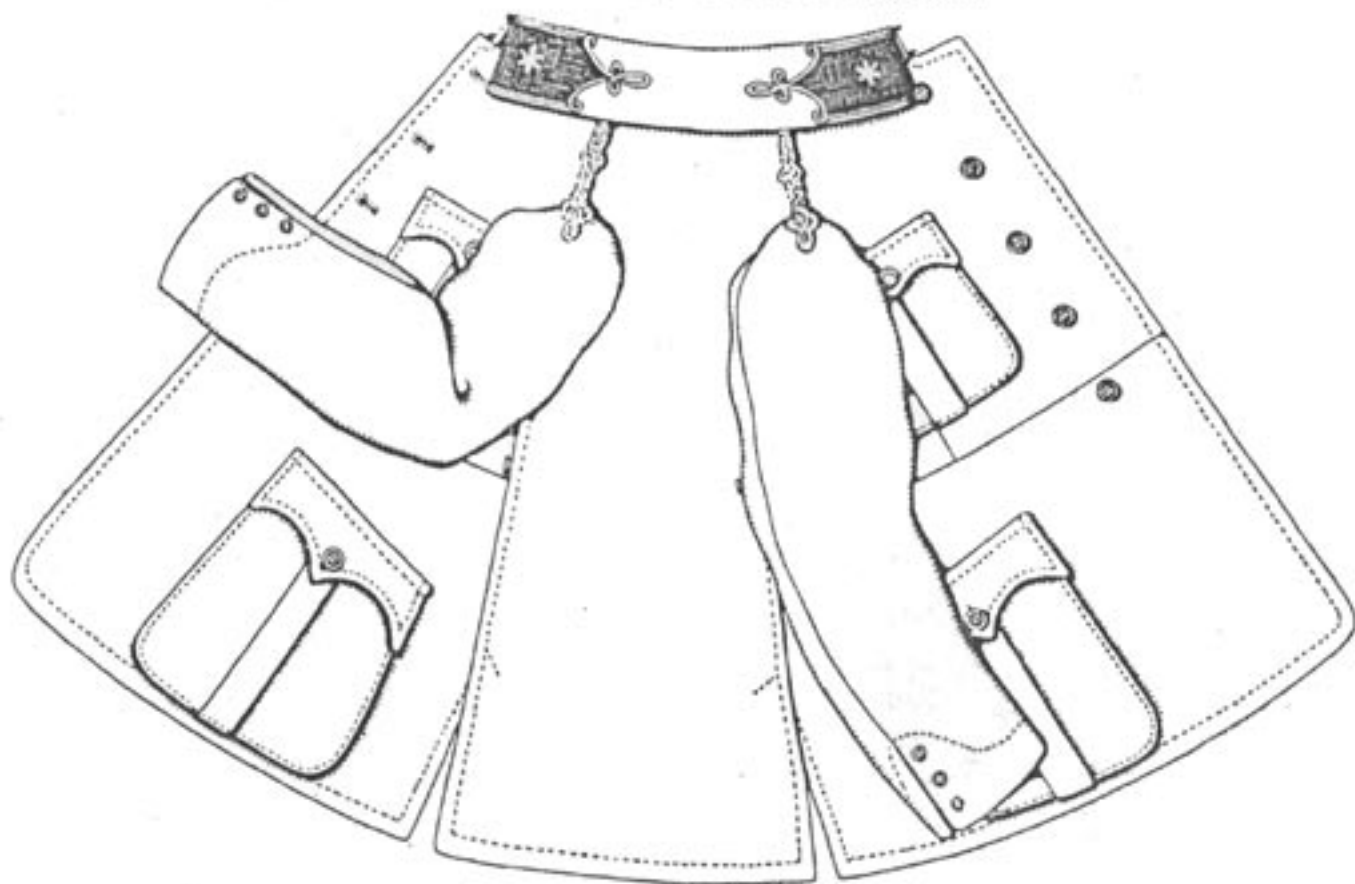

VONATALTISZT (lovasított).

(Téli menetöltözet.)

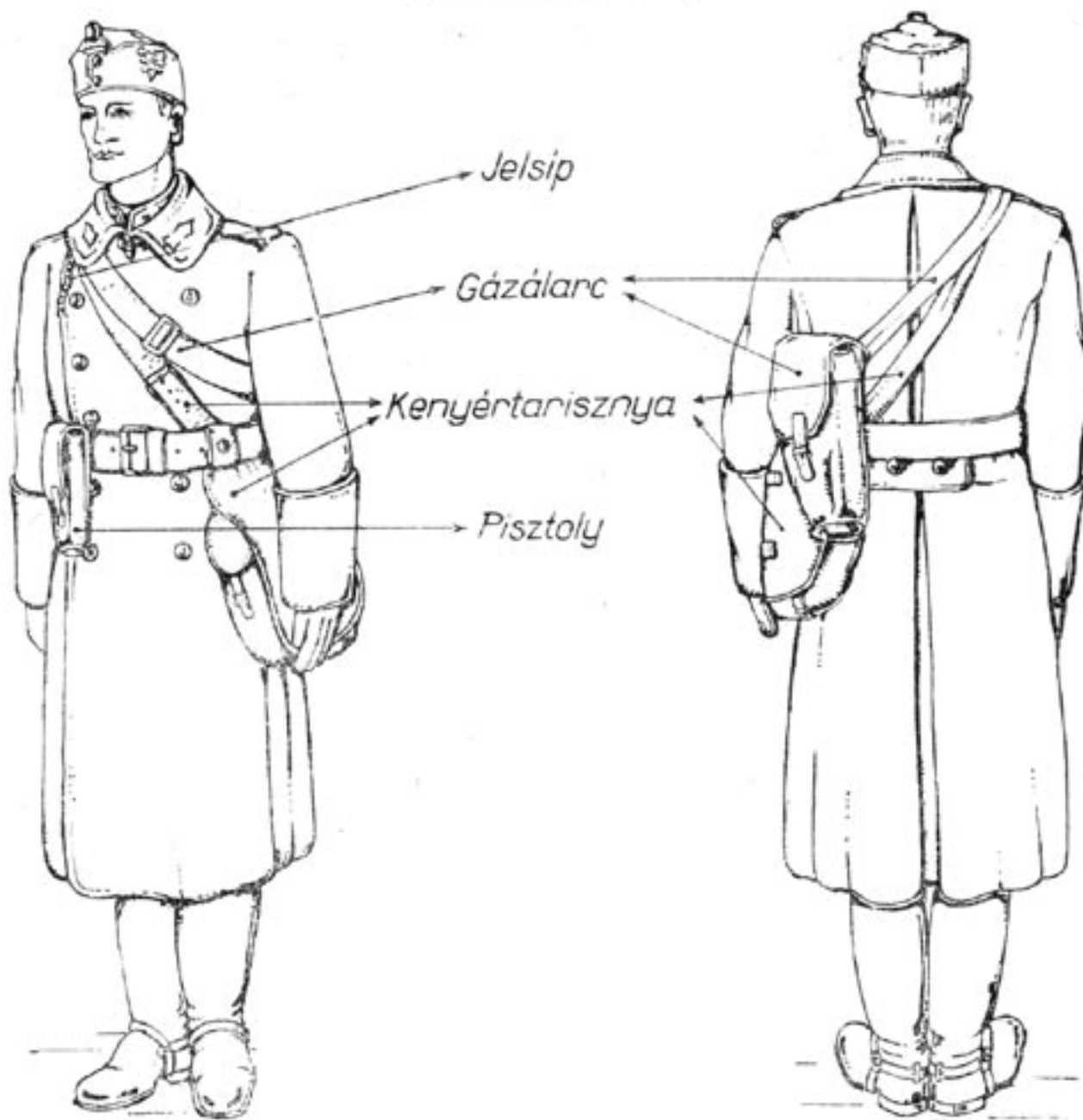

Megjegyzés :

1. Igazolvány jegytokot az ing alatt a nyakra akasztjuk.
2. Székötöző csomag és gázsebcsomag a zubbony bal alsó zsebében.
3. Jelsípöt a köpeny (zubbony) felső gomblyukába hurkoljuk.
4. Jegyzékkönyv a köpenyujj felhajtás belső (zubbony bal felső) zsebében.
5. Egyéb felszerelést a D/I. mell. szerint lóra málházzuk.

SEBESÜLTIVŐ

(Nyári menetöltözet.)

2-es, 4-es

1-es, 3-as

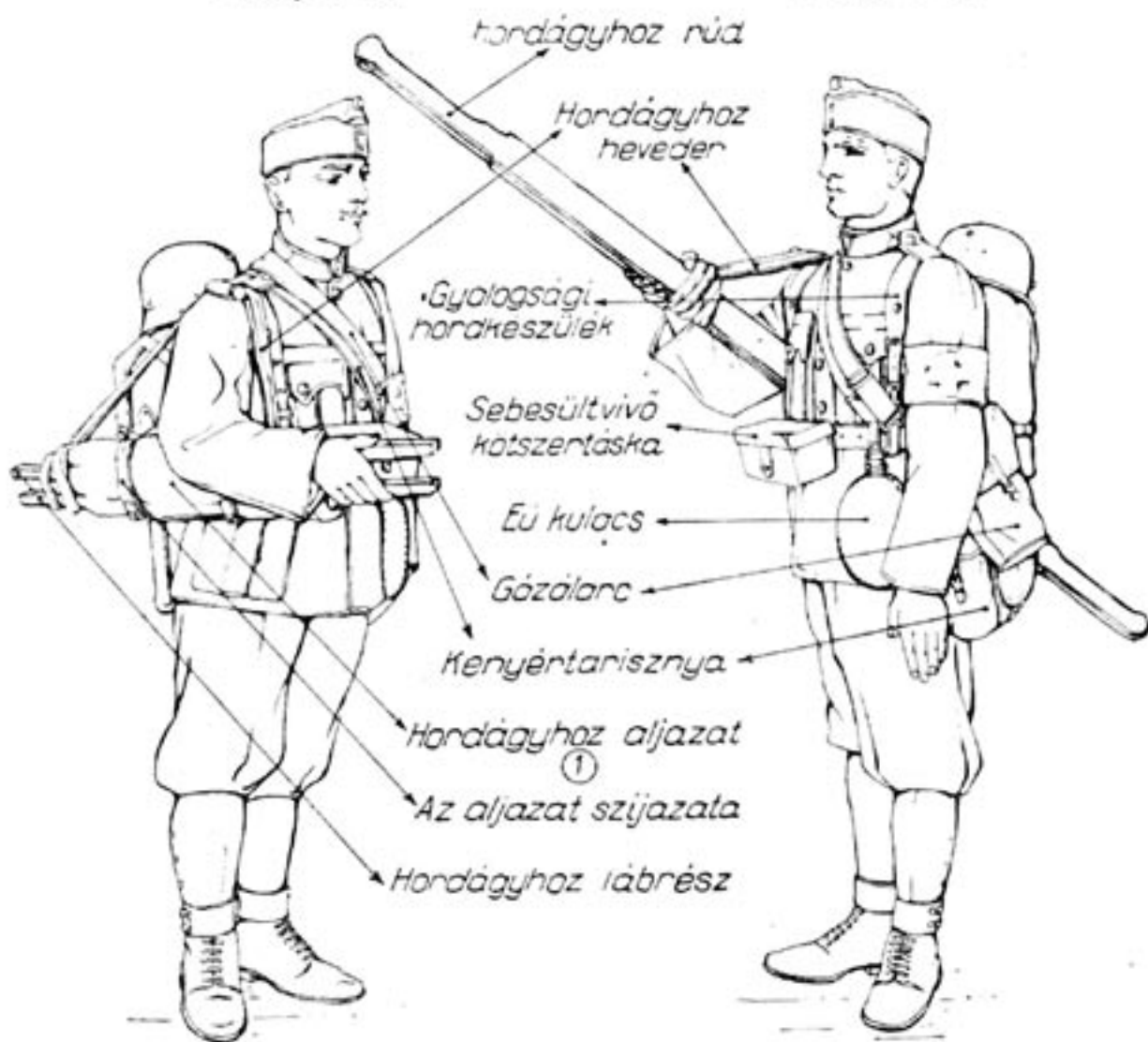

MEGTERHELÉS :

A testen viselt ruha ②	...	4585 kg.
Az emberen levő felszerelés	{ 2-es, 4-es	20652 kg.
	{ 1-es, 3-as	20852 kg.

① Benne drótsín.

② Köpeny és haskötő nélkül.

Megjegyzés :

1. Igazolvány jegytokot az ing alatt a nyakba akasztjuk.
2. Sebkeötözö csomag és gázsebesomag a zubbony bal alsó zsebében

SZAKASZPARANCSNOK (nem lovasított).

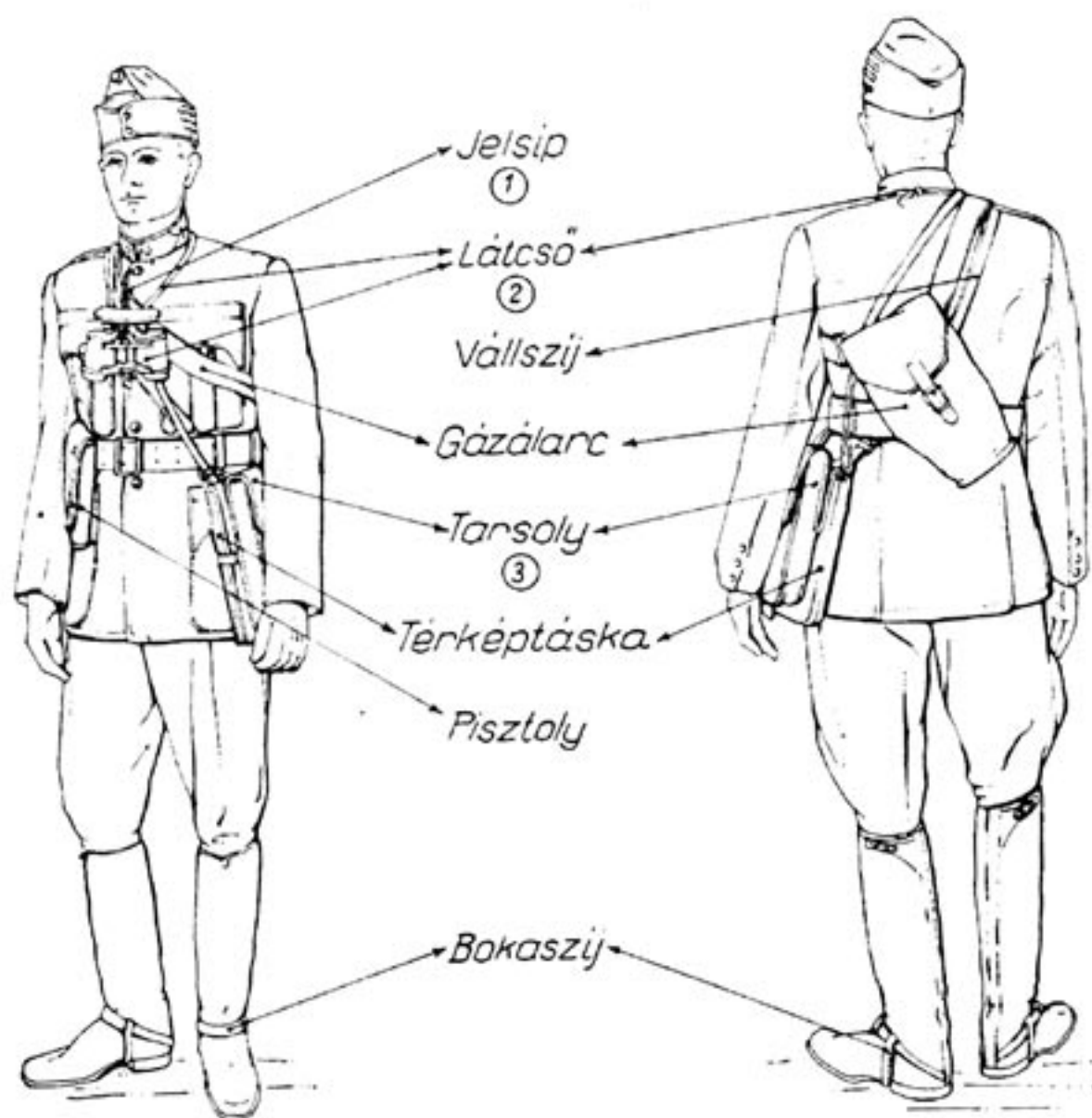

- ① A zubbony (kőpeny) felső gomblyukába hurkoljuk és a harmadik zubbony (kőpeny) gombnál a zubbony (kőpeny) alá rejtjük.
- ② A látcső tokját a parancsnoki félráj (raj) egyik embere viszi. Ha a látcsőre nincs szükség, akkor tokban tartjuk.
- ③ Viselése nem kötelező.

Megjegyzés :

1. Igazolvány jegytokot az ing alatt a nyakba akasztjuk.
2. Sebkeötözőcsomag és gázsebesomag a zubbony bal alsó zsebében.

Tábori zubbony legénység részére.

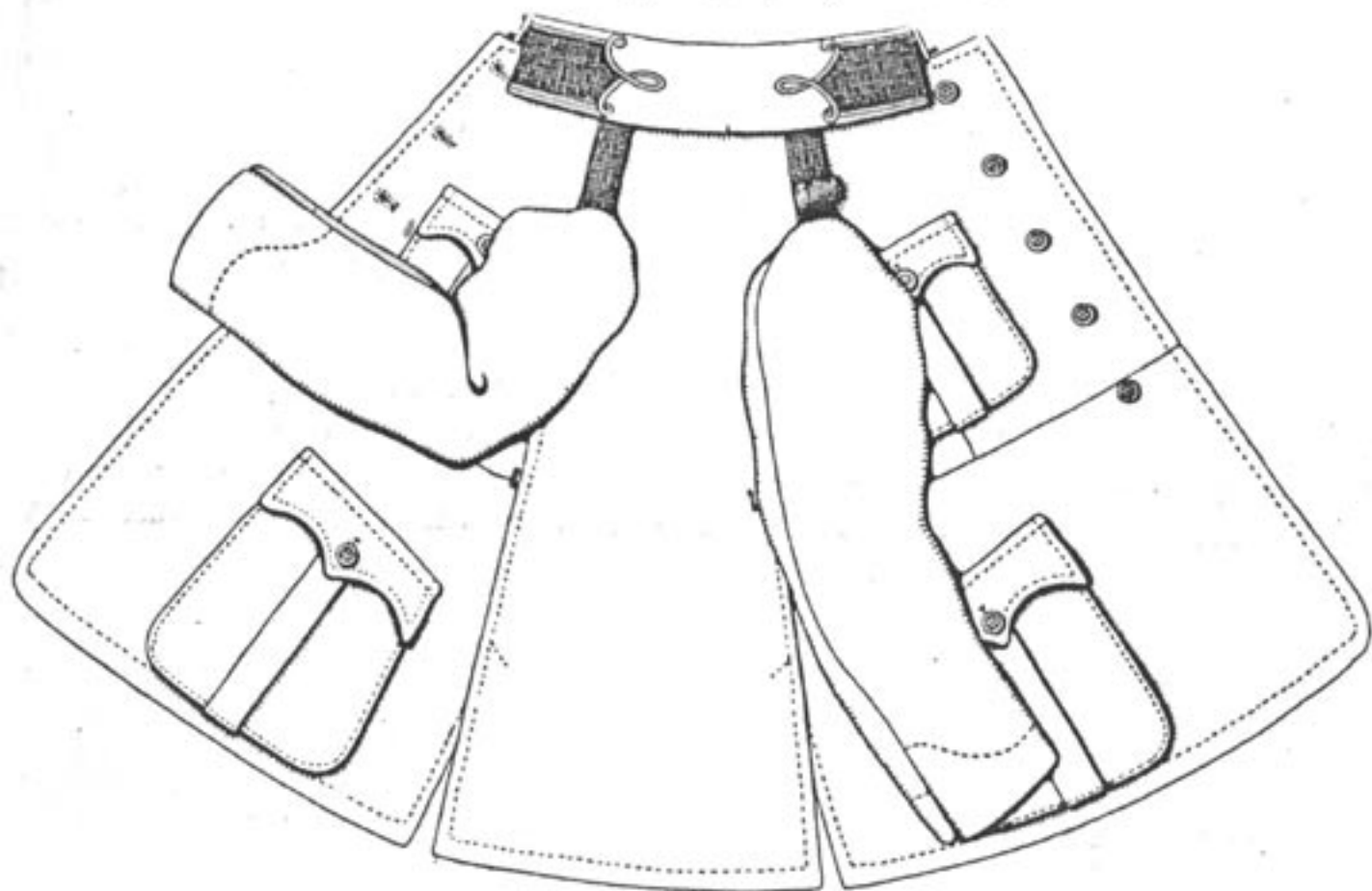

Tábori sapka baloldali
nézete.

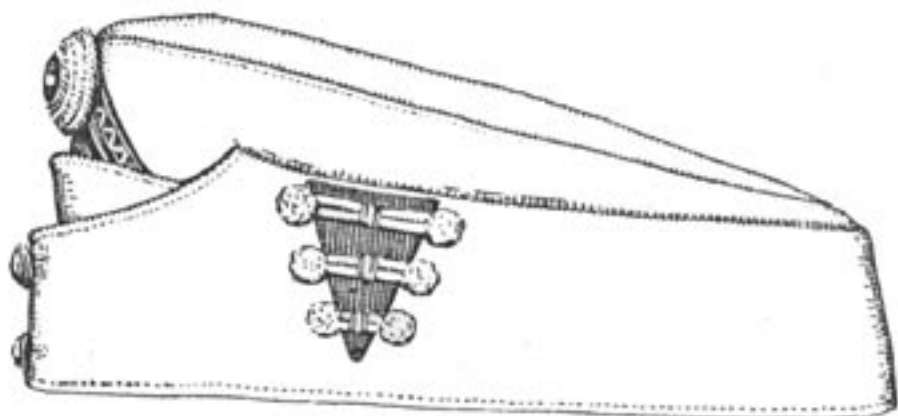

Tábori sapka jobboldali
nézete.

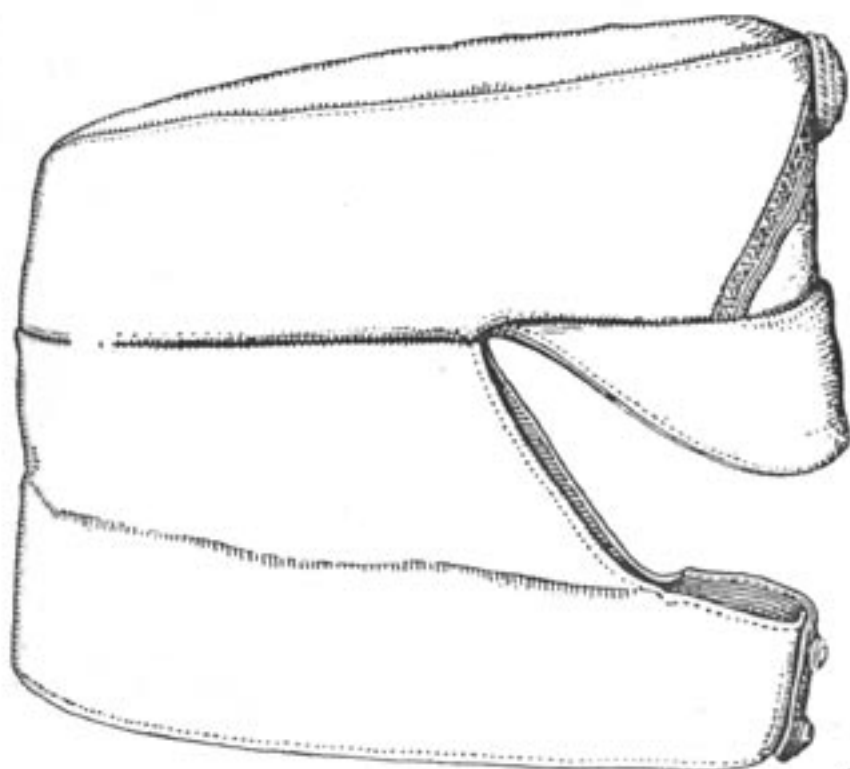

Tábori sapka elüli
nézete.



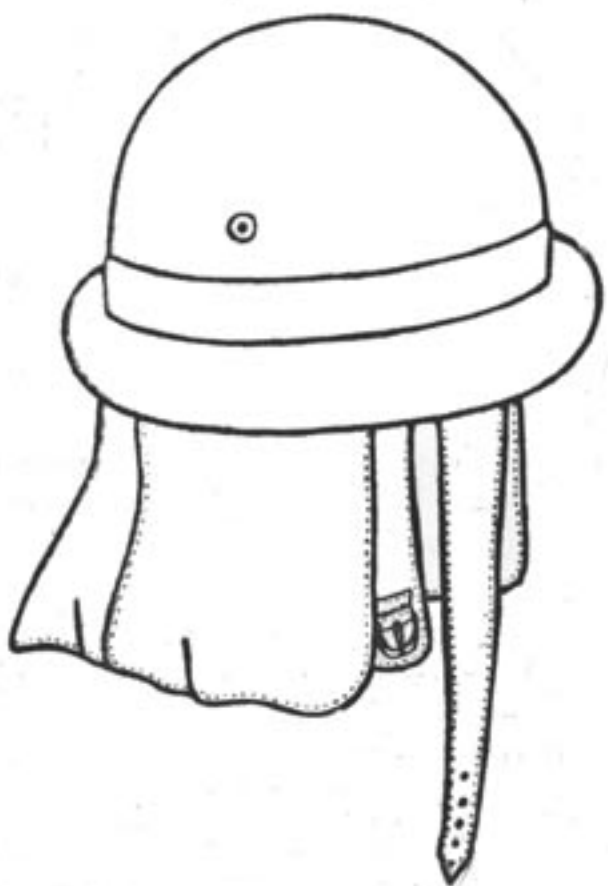

Köpeny legénység részére.

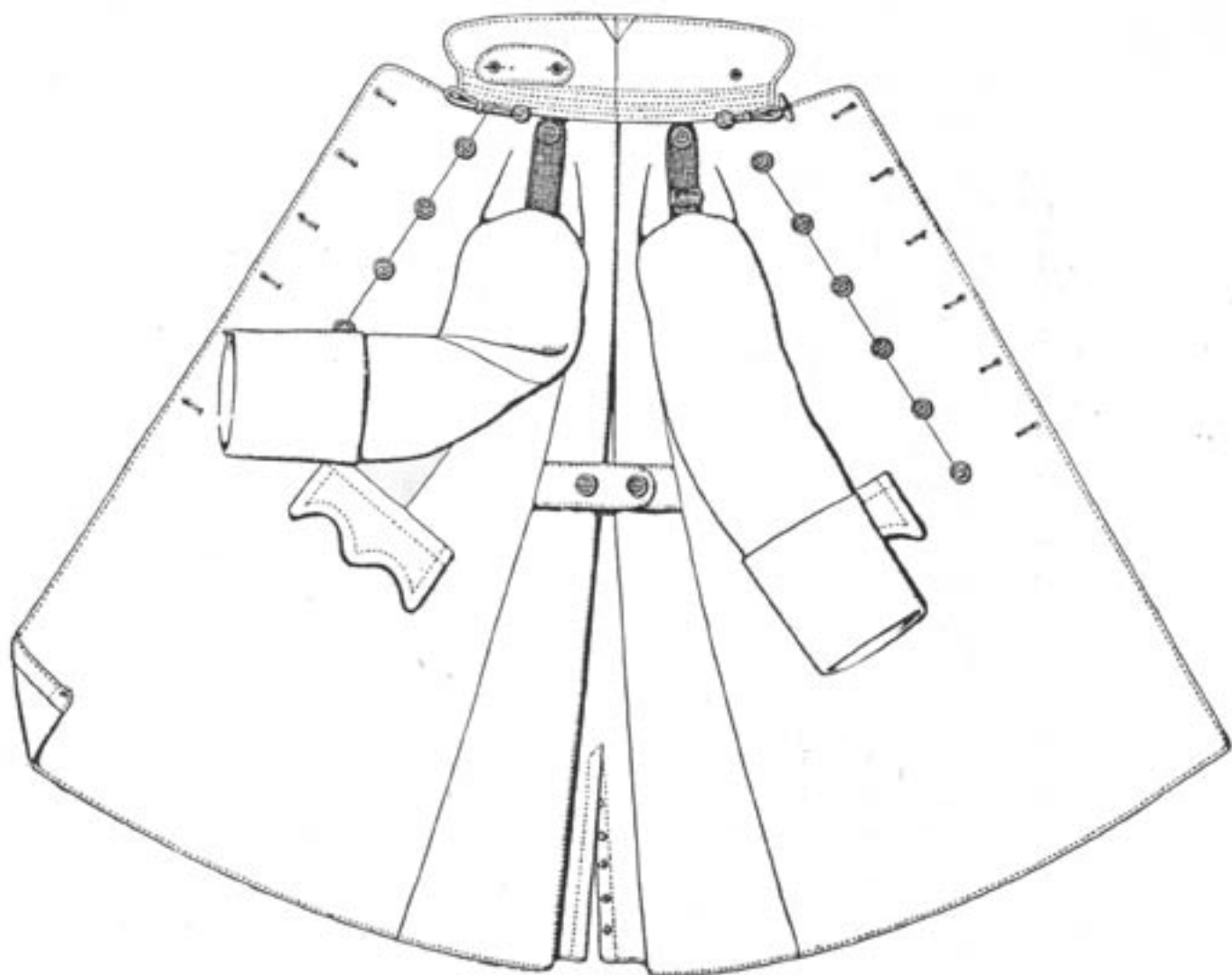

Lovaglónadrág.

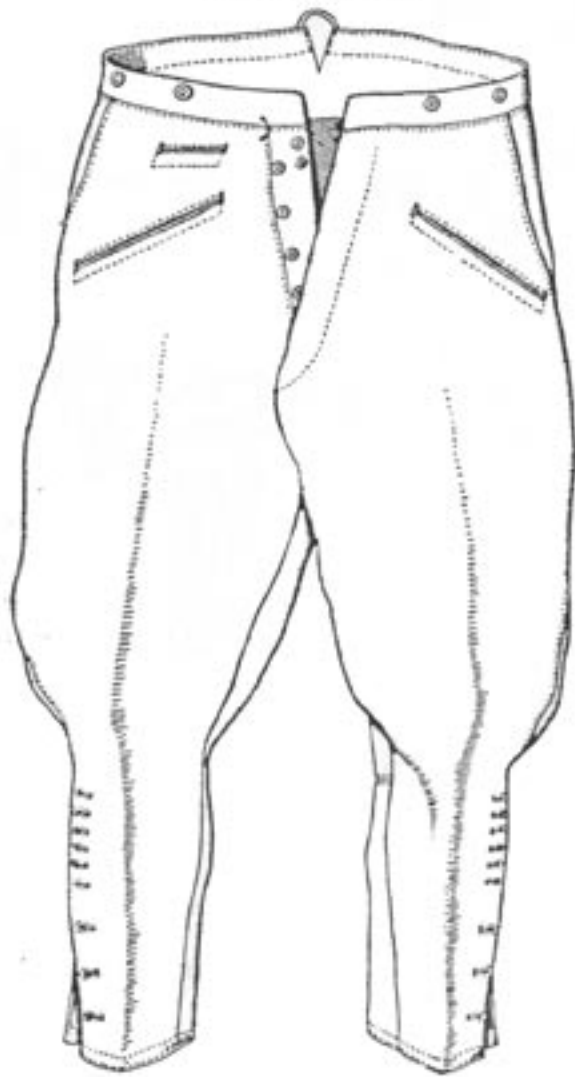

Térdradrág.

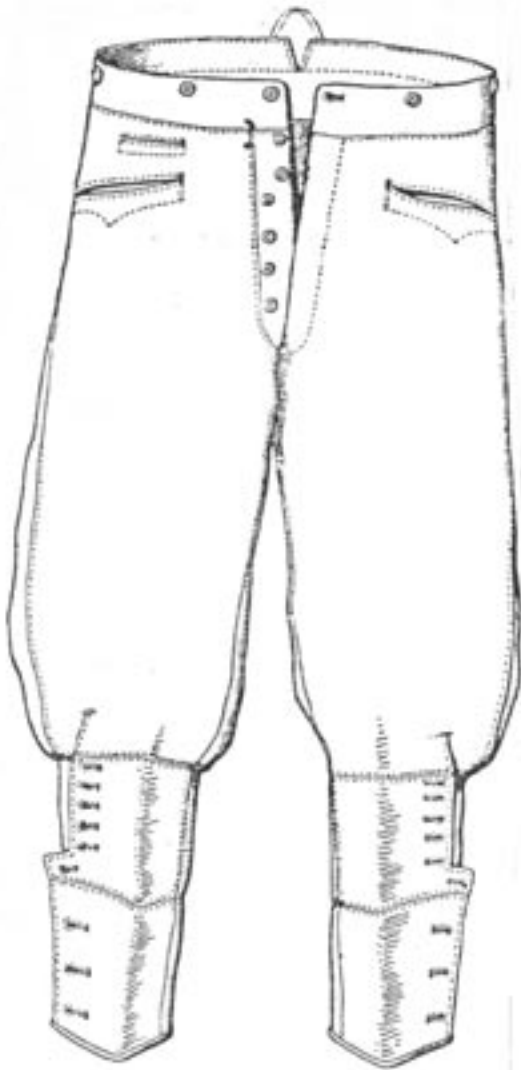

Köpeny tiszték részére.

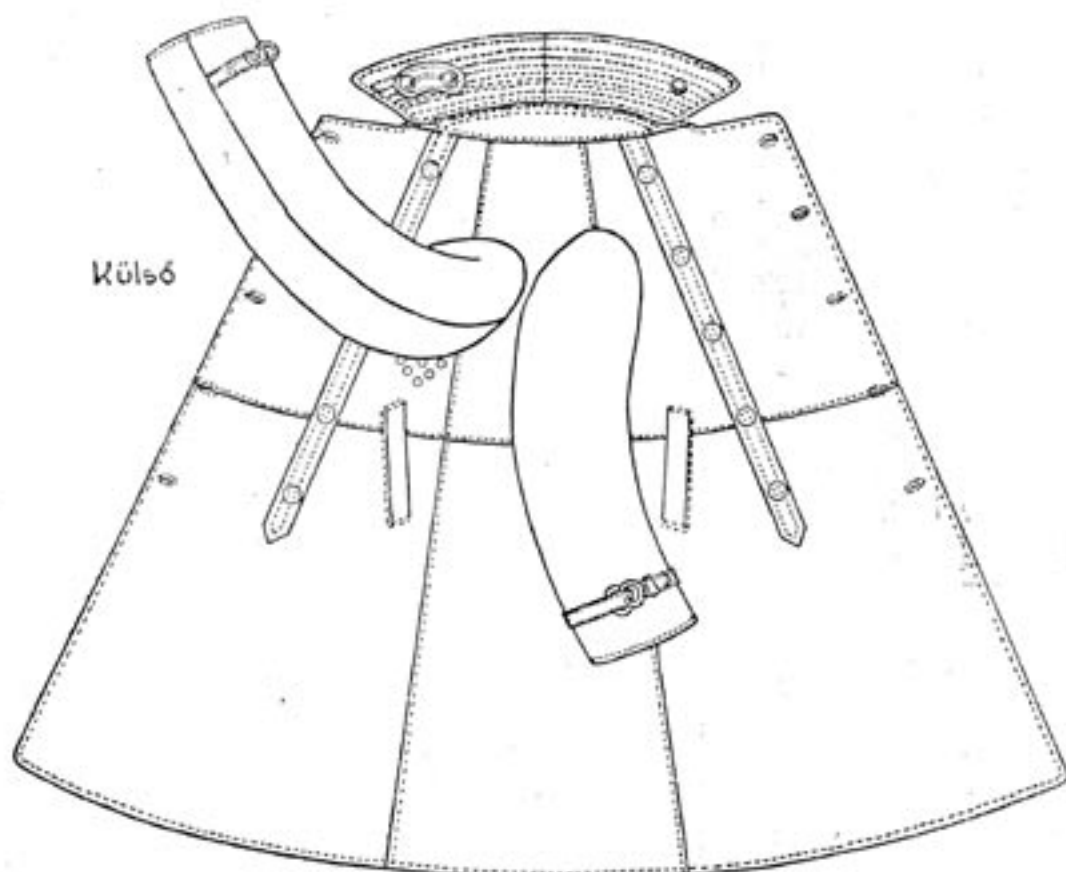
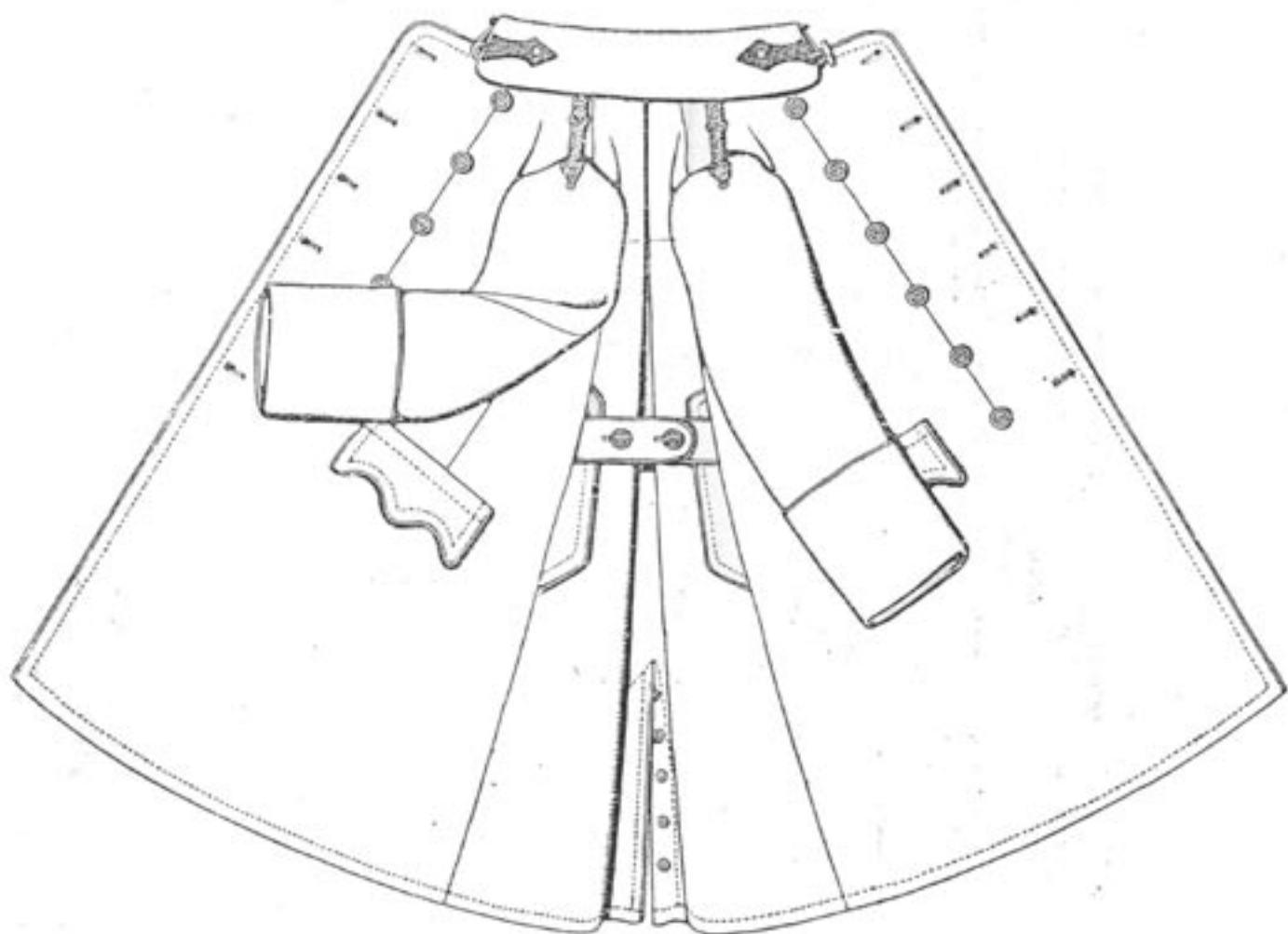

Külső

36 M. Saválló bőrkabát.
(Külső nézet.)

Ing.

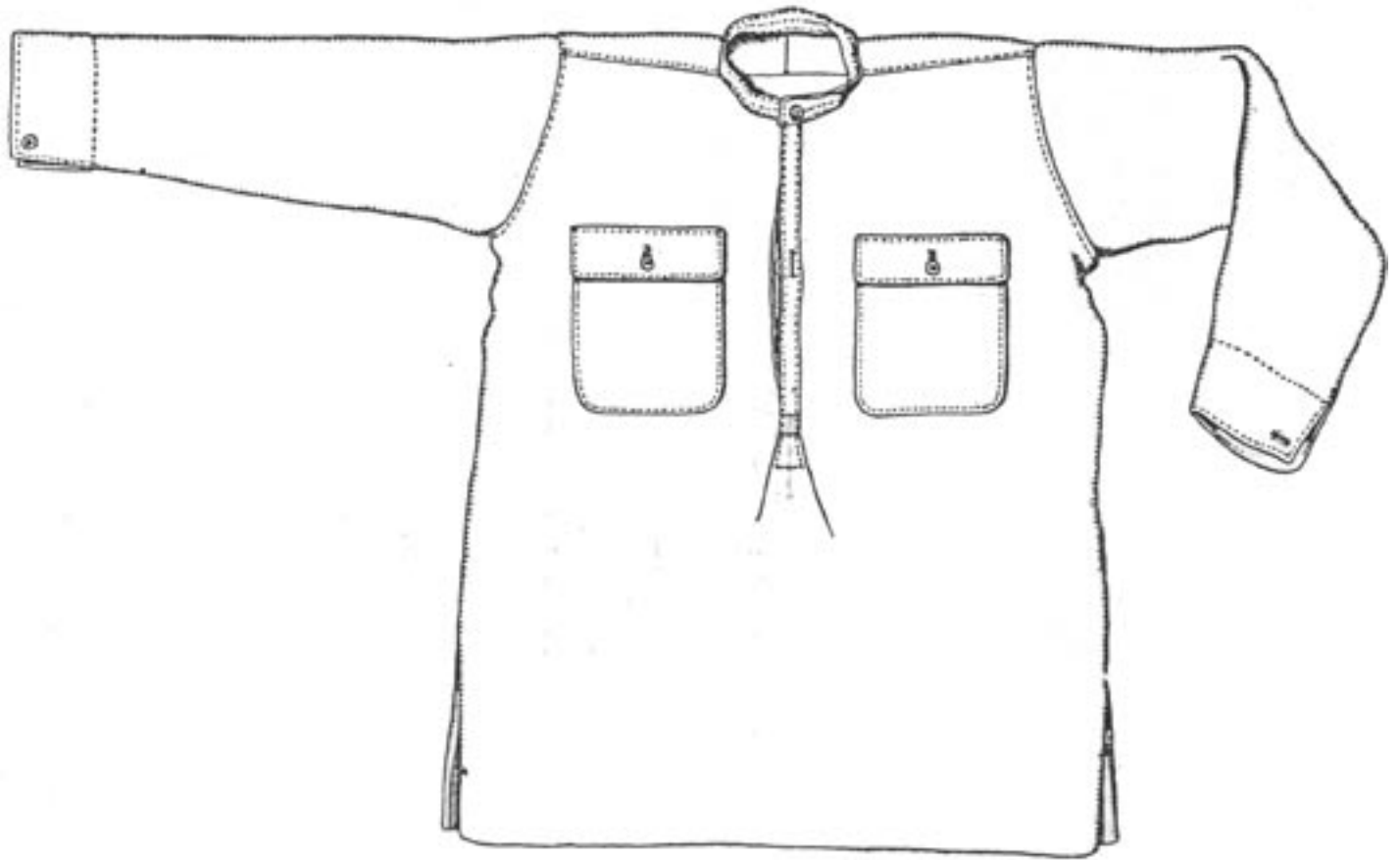

43 M. BOKAVÉDŐ
(vászomból)

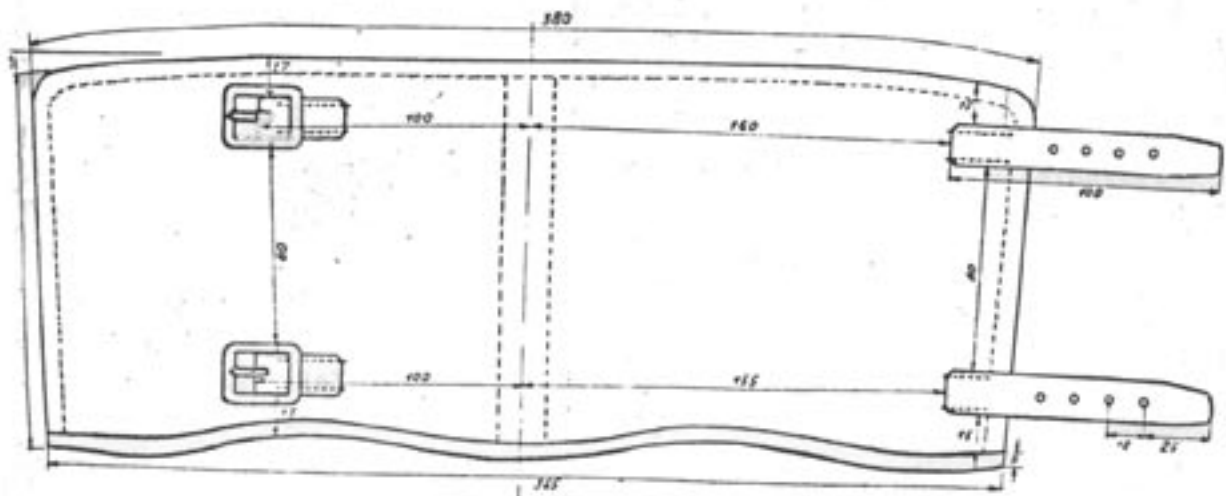

Hadseregbeli gombok.



a) 26^{mm}-es.



c) 15^{mm}-es.



b) 22^{mm}-es.

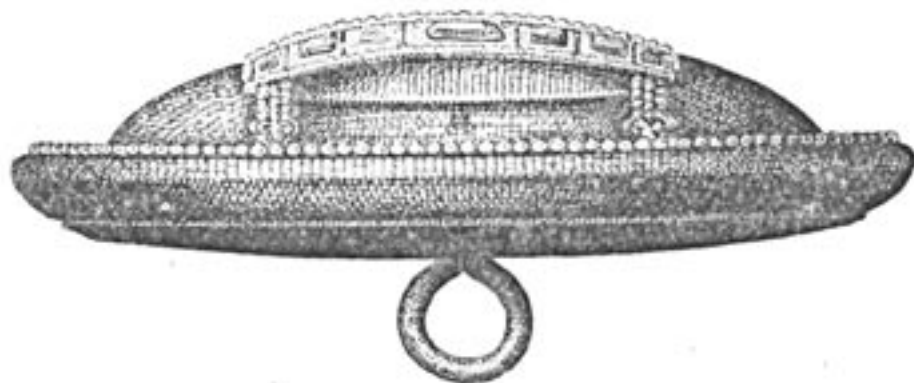

Szár legömbölyítve

Ast. sor. tüdőltet

Magyság és bőség perforálva

OLDALNÉZET

kezevélő hossza 65 cm 43:46
magyság

A bokarész hálsímgöngyöge kifelé fordítva
kívül 14-15 cm mélyre

A sarok talp
magassága
alulatti mér.
póthóval
együtt 21-3

kezevélő tűzőnyílása 2 mm a harmadik
sor 6 mm távolság

Rövid oldalerősítő

kéregborítás magassága beágyazáson kívül 6 cm

1/4-talpu bakancs

1/2-talpu bakancs

Orrdőrcs

Talpjel

szegély

szarvok

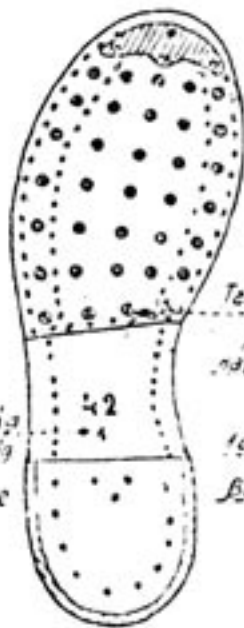
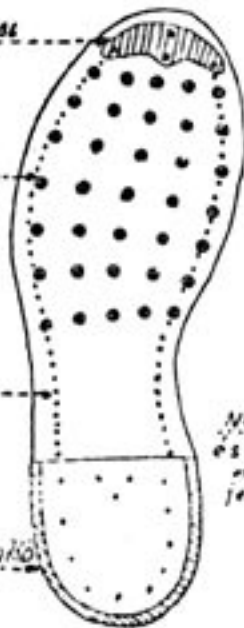

Magyság
és bőség
jelölése

2

4

A bokarész 4 cm-re legömbölyítve

Talpjelerősítő csatorna

hátsó hárszija soros
tüdőltéssel

1 cm szélesség, aláfejtetés

szarvok és tüdőltetés
kéreglécés



Héregbetét mag.
5,5 cm beágyazó
tasszal együtt
7,5 cm

ALULNÉZET

STULNÉZET